

PLANTA ARQUITECTÓNICA PRIMER NIVEL

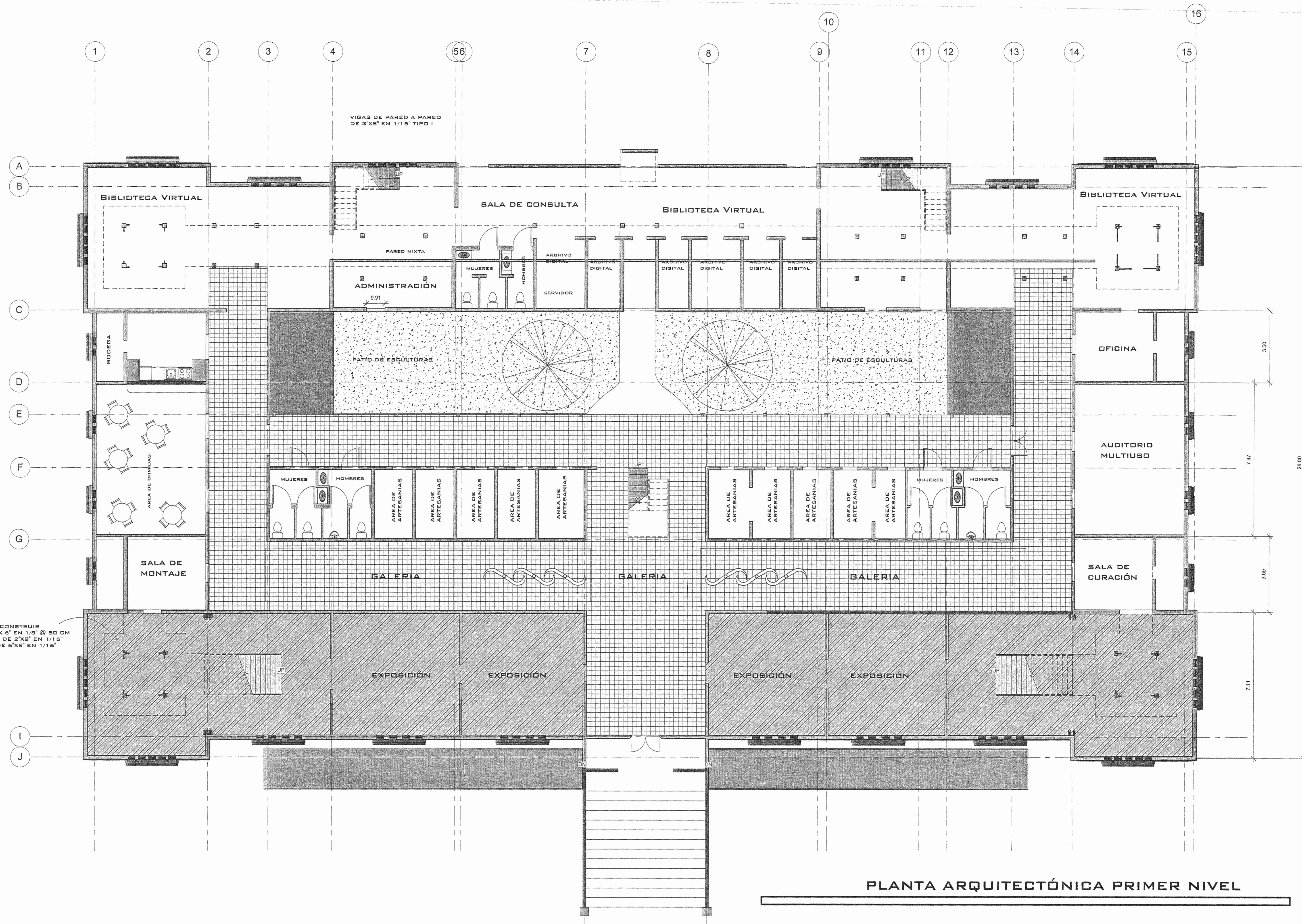

PLANTA ARQUITECTÓNICA PRIMER NIVEL

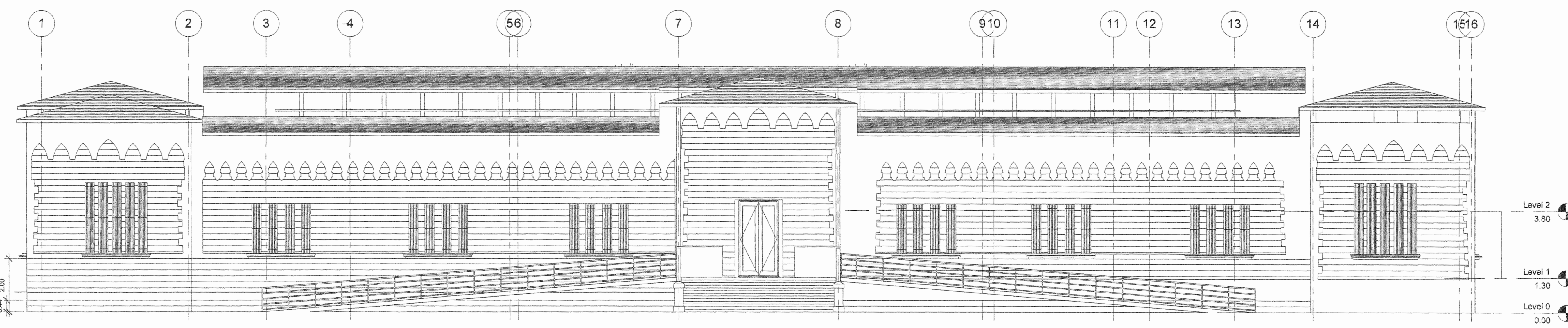

FACHADA FRONTAL



PROYECTO : PROPUESTA ESPACIAL DE MUSEO Y BIBLIOTECA DEL CUARTEL DE CARTAGO		
PROFESIONAL RESPONSABLE: ARQ. OSCAR LÓPEZ VALVERDE NO REG. A-7908		
DIBUJO: B.A.D.H. ARQ. DANIELA MEDINA MCTAGBART DAHIANA HERNÁNDEZ MENA		
CONTENIDO PLANTA ARQUITECTÓNICA PRIMER NIVEL FACHADA FRONTAL CORTE LONGITUDINAL		
ESCALA 1:75	FECHA OCTUBRE 2008	LÁMINA 1 / 8

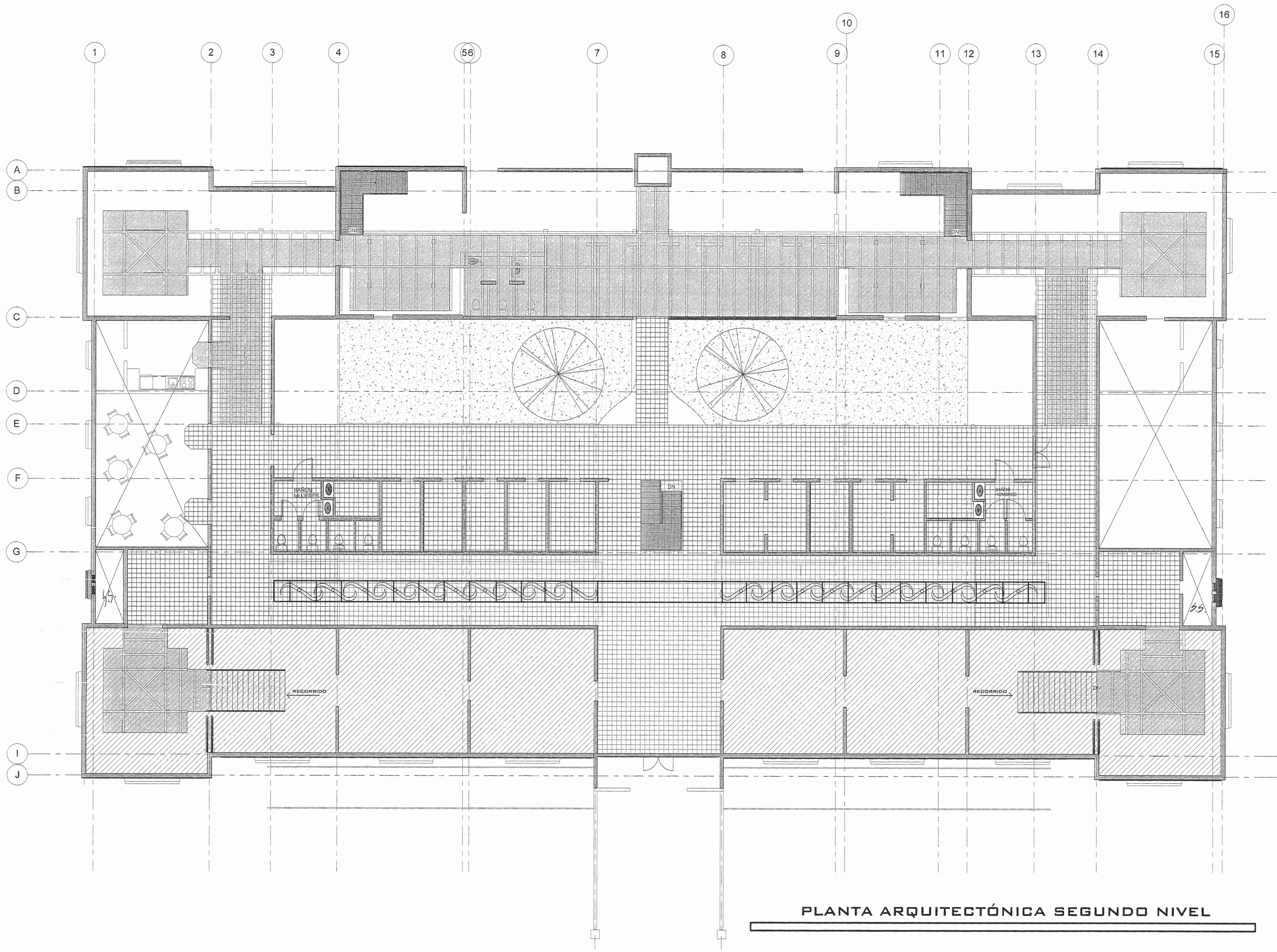

PLANTA ARQUITECTÓNICA SEGUNDO NIVEL

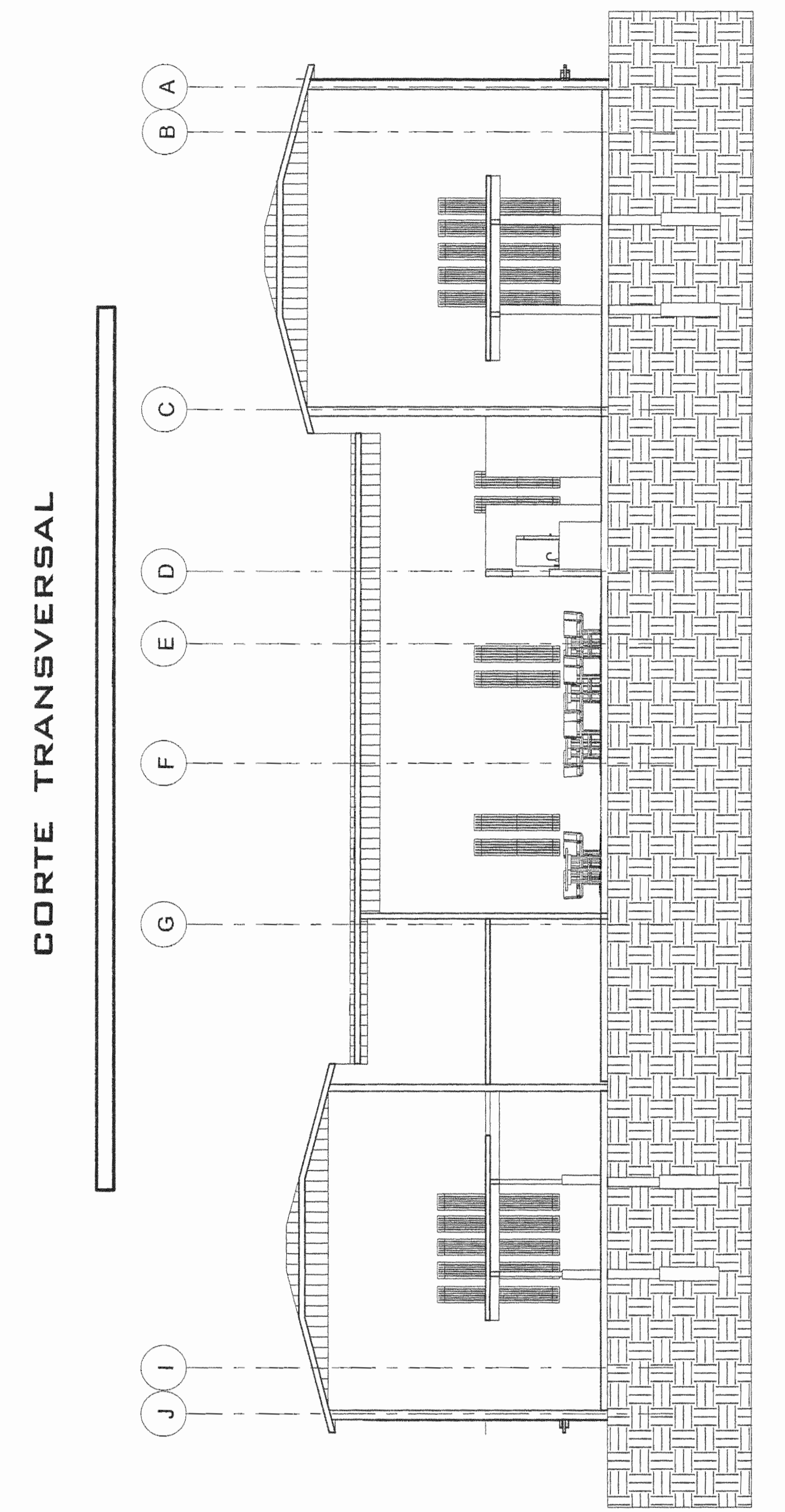

CORTE TRANSVERSAL

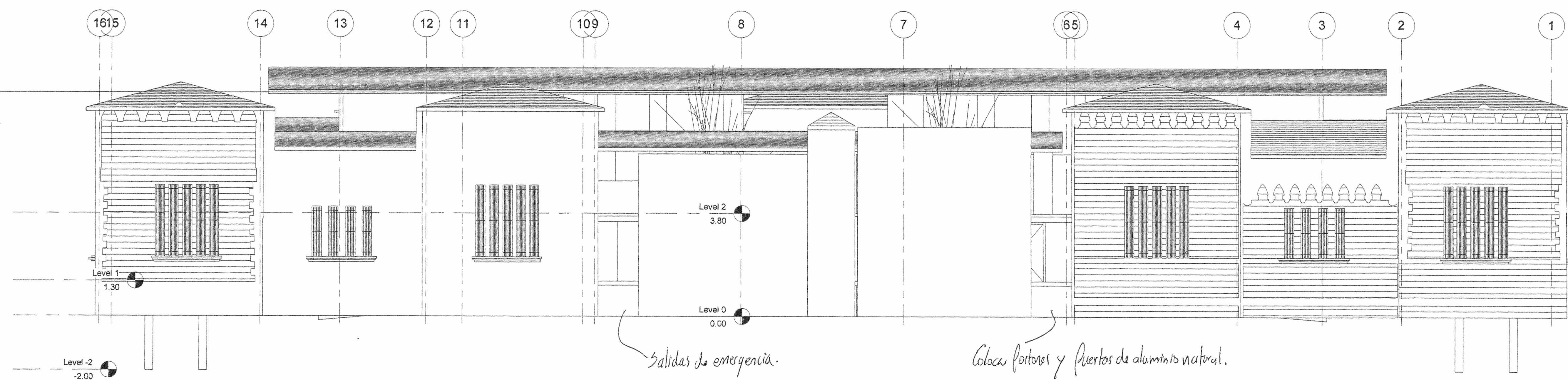

FACHADA POSTERIOR

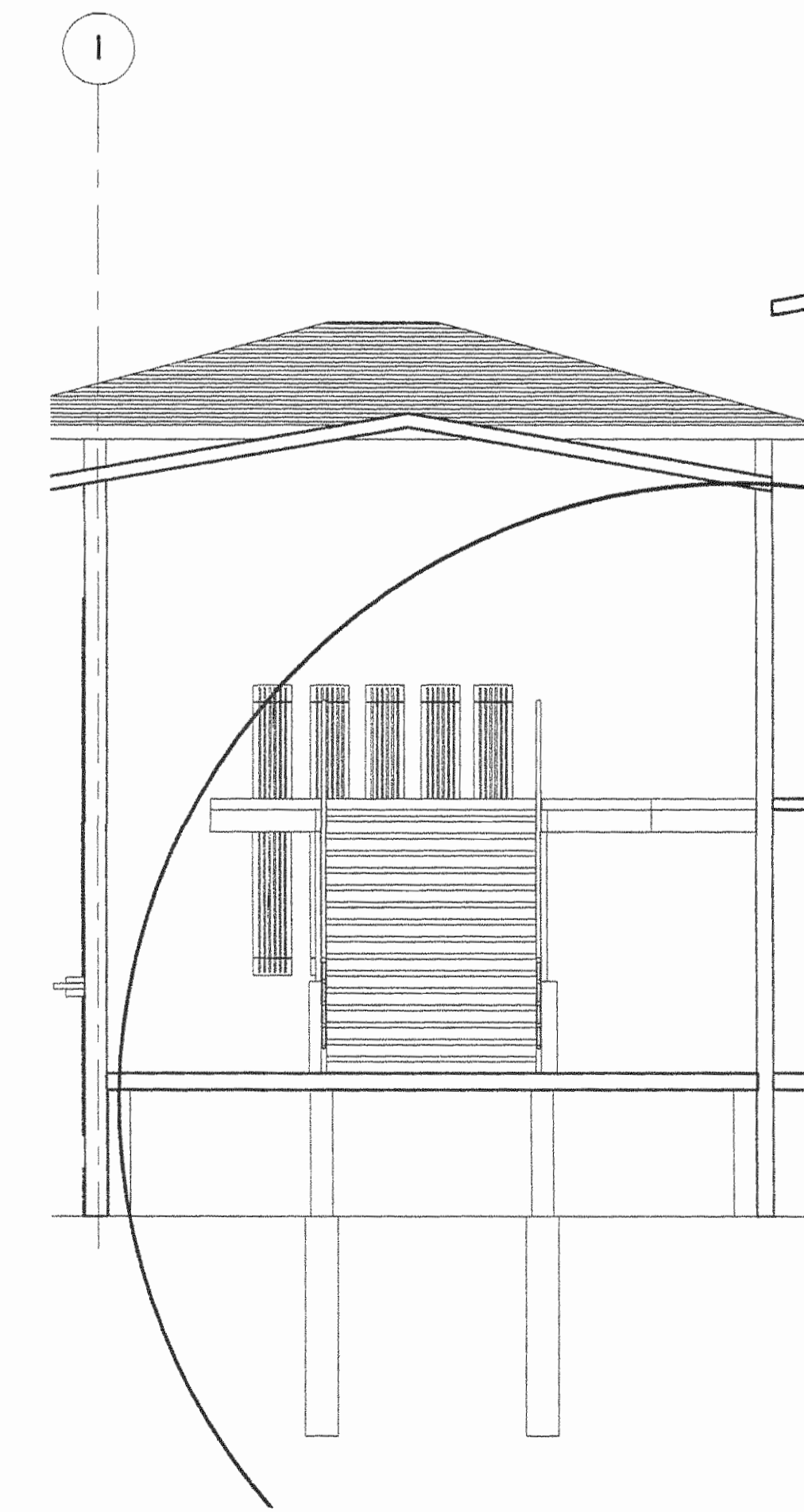

Radio Ø 5m.



PROYECTO : PROPUESTA ESPACIAL DE MUSEO Y BIBLIOTECA DEL CUARTEL DE CARTAGO		
PROFESIONAL RESPONSABLE: ARQ. OSCAR LÓPEZ VALVERDE NO REG: A-7908		
DIBUJO: BACH. ARQ. DANIELA MEDINA MCTAGGART DAHIANA HERNÁNDEZ MENA		
CONTENIDO PLANTA ARQUITECTÓNICA SEGUNDO NIVEL FACHADA POSTERIOR CORTE TRANSVERSAL		
ESCALA 1:75	FECHA OCTUBRE 2008	LÁMINA 2 / 8

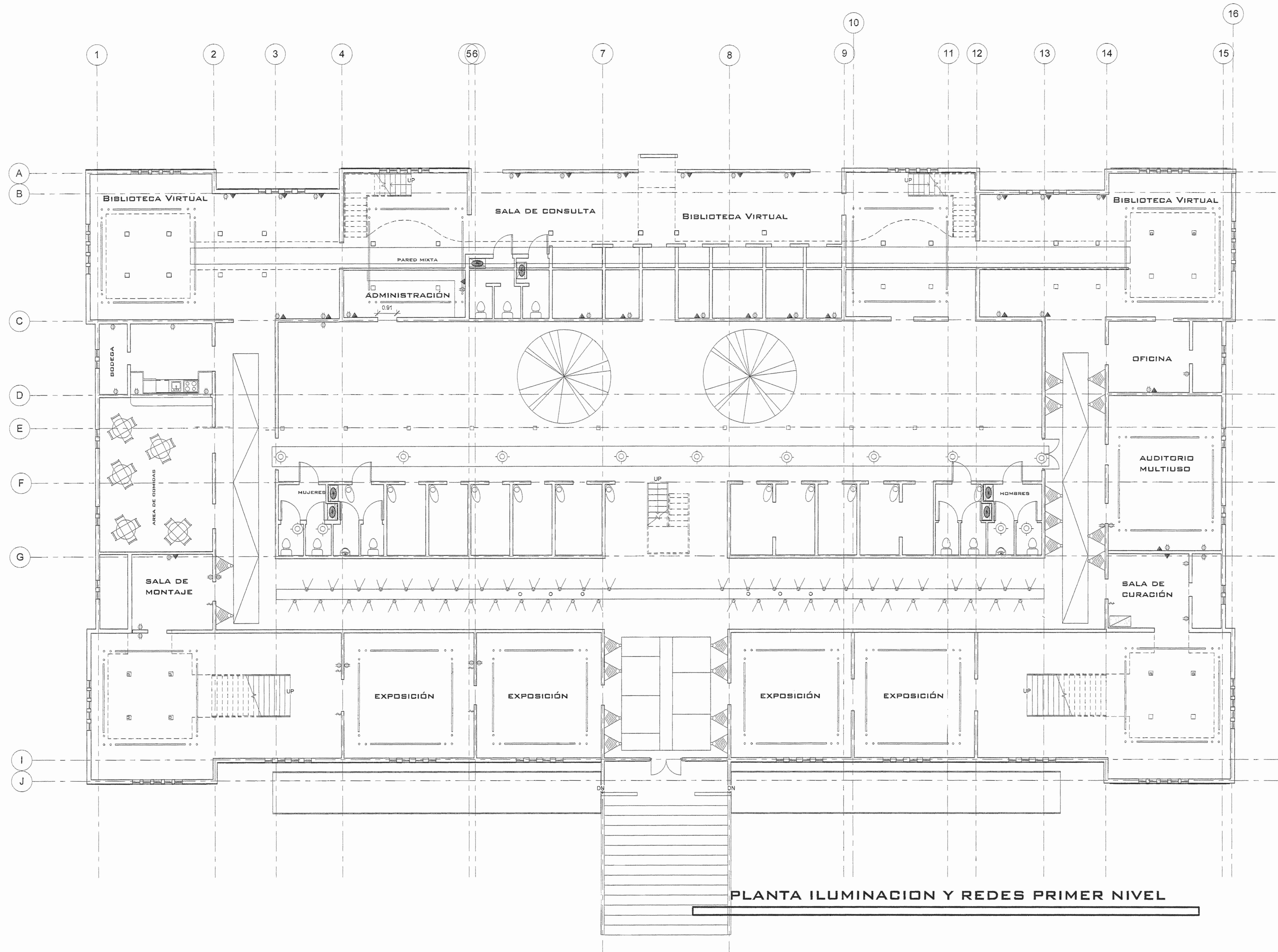

SIMBOLOGÍA	DESCRIPCIÓN
	LUMINARIA MÓVIL, TIPO REFLECTOR
	SALIDA PARA CABLEADO ESTRUCTURADO
	SALIDA DE TOMACORRIENTE EMPOTRADO EN PARED A 0.30M SNPT
	APAGADOR EMPOTRADO EN PARED A 1.20M SNPT
	LUMINARIA INCANDESCENTE
	TUBO FLUORESCENTE EXPUERTO CON ILUMINACIÓN 360 GRADOS, TIPO TRONIC.
	TABLERO DE CONTROL
	LUMINARIA INCANDESCENTE
	LUMINARIA MÓVIL, TIPO REFLECTOR
	ESTRUCTURA TUBULAR EN ALUMINIO SUSPENDIDA POR TENSOBORES

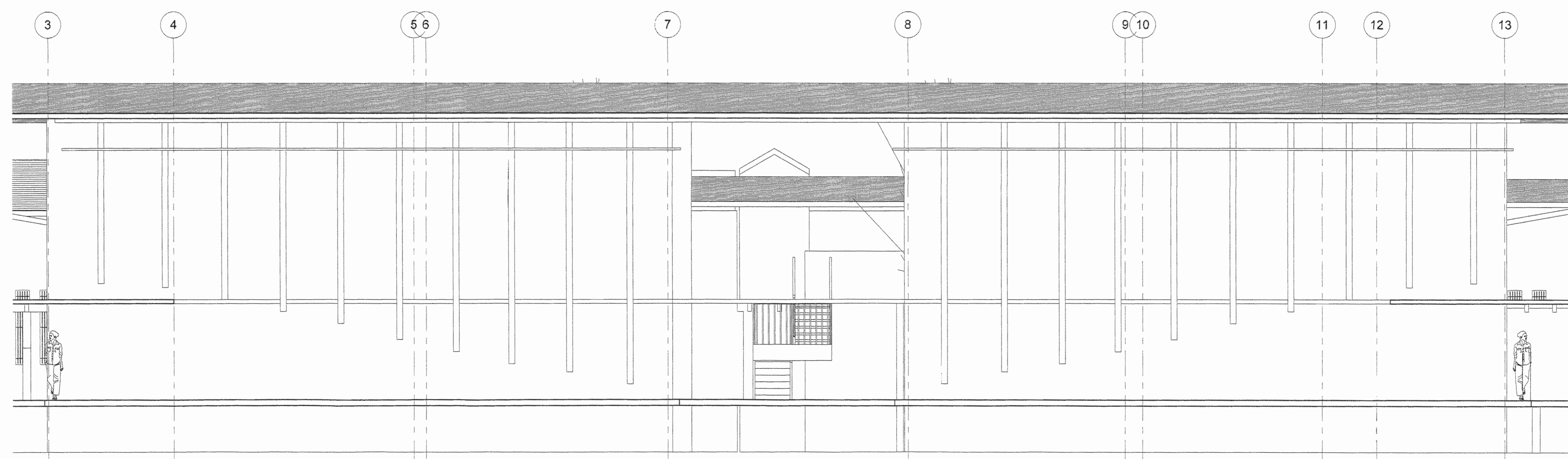

PROYECTO : PROPUESTA ESPACIAL DE MUSEO Y BIBLIOTECA DEL CUARTEL DE CARTAGO		
PROFESIONAL RESPONSABLE: ARQ. OSCAR LÓPEZ VALVERDE C.C. NO REG: A-7908		
DIBUJO: BACH. ARQ. DANIELA MEDINA MCTAGGART DAHIANA HERNÁNDEZ MENA		
CONTENIDO PLANTA DE ILUMINACIÓN Y REDES PRIMER NIVEL SIMBOLOGÍA CORTE LONGITUDINAL DIFUSOR		
ESCALA 1:75	FECHA OCTUBRE 2008	LÁMINA 3 / 8

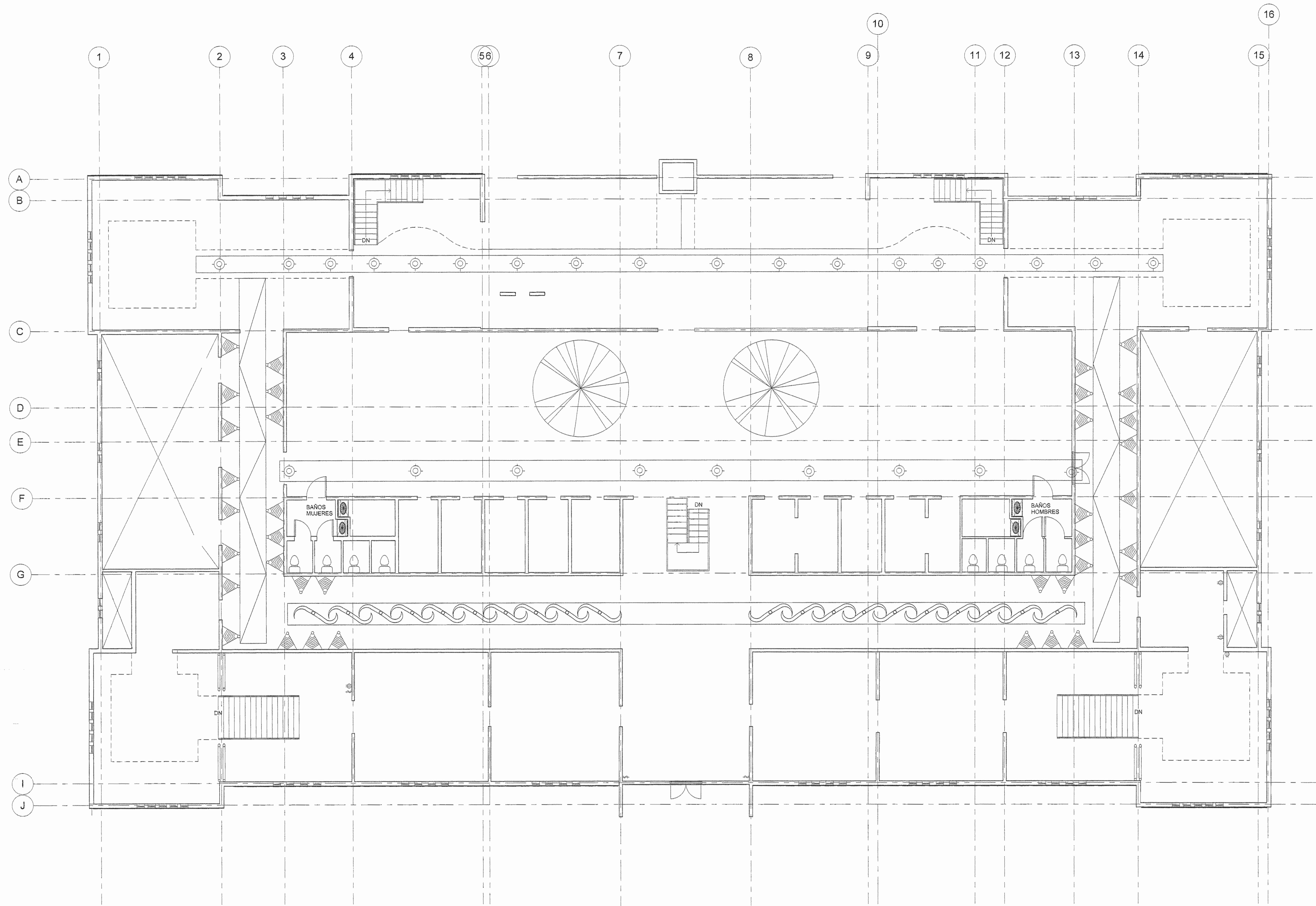

PLANTA ILUMINACION Y REDES SEGUNDO NIVEL

SIMBOLOGÍA	DESCRIPCIÓN
	LUMINARIA
	SALIDA PARA CABLEADO ESTRUCTURADO
	SALIDA DE TOMACORRIENTE EMPOTRADO EN PARED A 0,30M SNPT
	APABADOR EMPOTRADO EN PARED A 1,20M SNPT
	LUMINARIA INCANDESCENTE
	TUBO FLUORESCENTE EXPOSITO CON ILUMINACIÓN 360 GRADOS, TIPO TRONK.
	TABLERO DE CONTROL
	LUMINARIA INCANDESCENTE

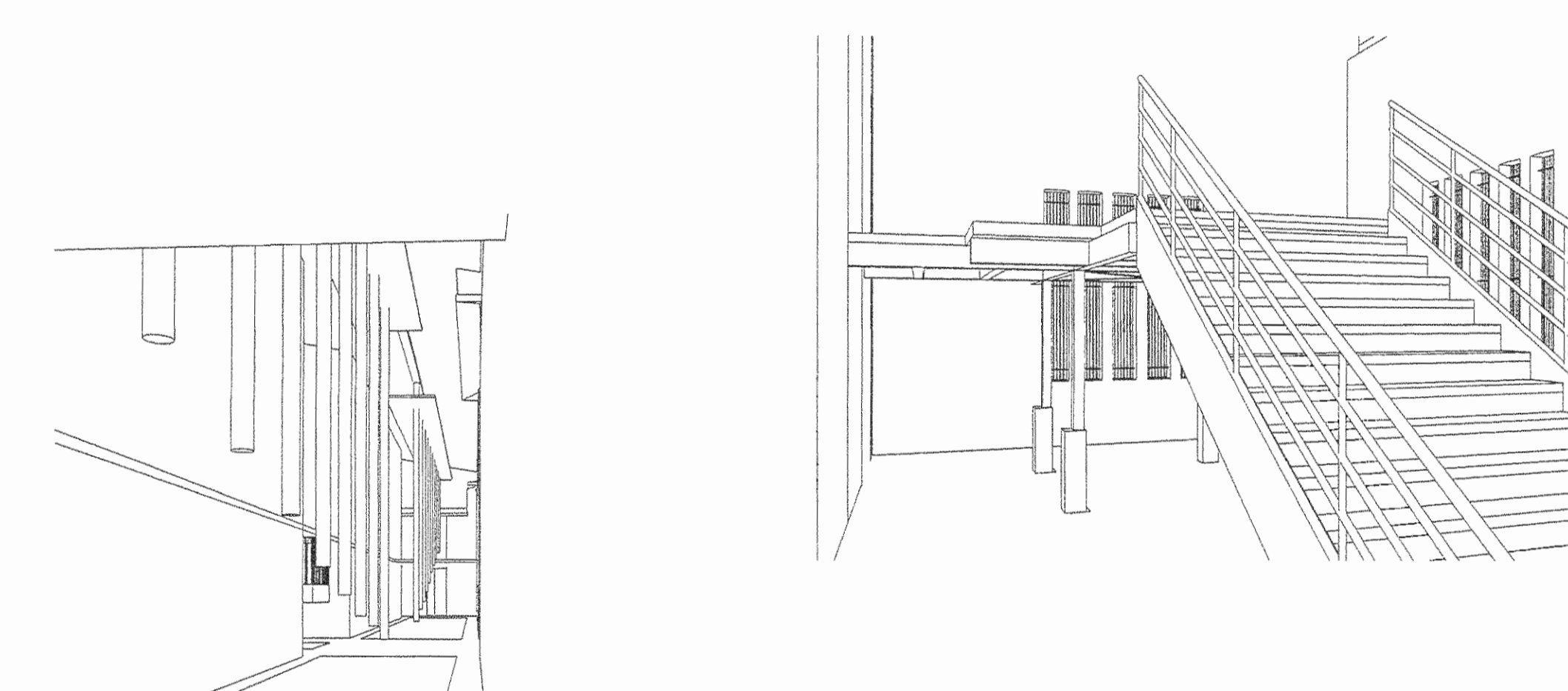
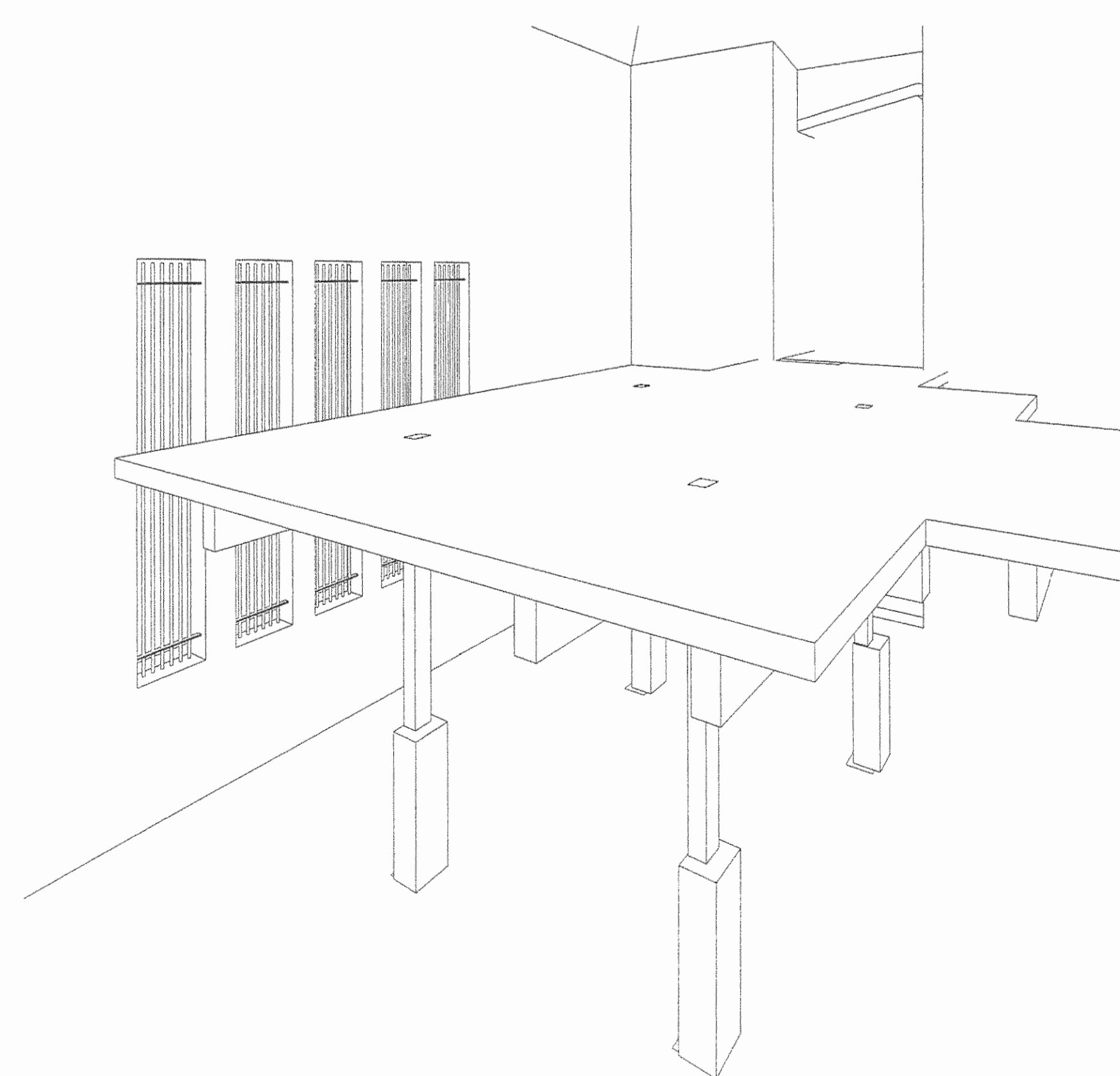

gabin.

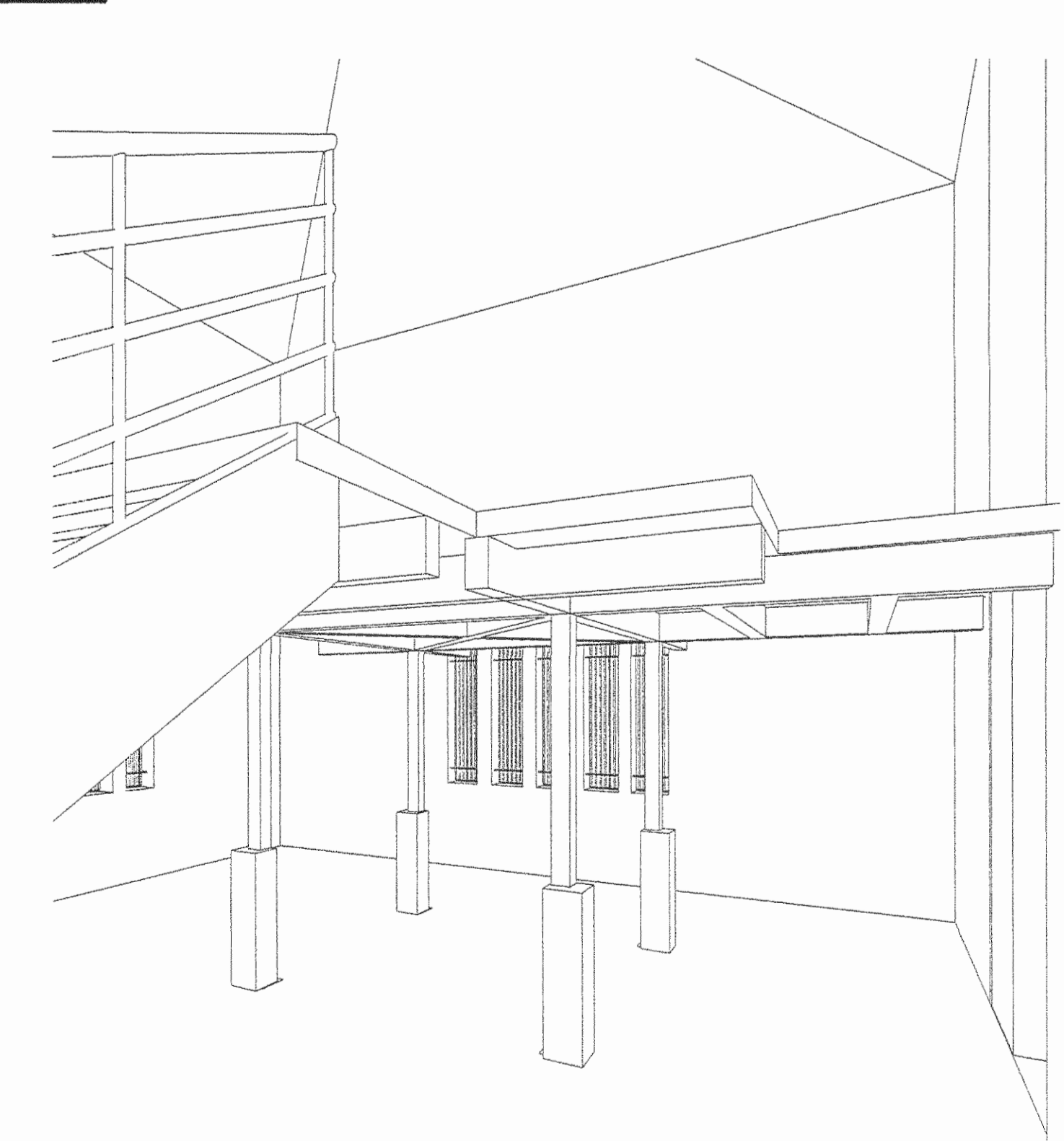

Mezanine.



PROYECTO :
PROPUESTA ESPACIAL DE MUSEO
Y BIBLIOTECA DEL CUARTEL
DE CARTAGO

PROFESIONAL RESPONSABLE:
ARQ. OSCAR LÓPEZ VALVERDE
NO REG: A-7908

DIBUJO:
BACH. ARQ.
DANIELA MEDINA MCTAGGART
DAHIANA HERNÁNDEZ MENA

CONTENIDO
PLANTA DE ILUMINACIÓN Y REDES SEGUNDO NIVEL
SIMBOLOGÍA

ESCALA	FECHA	LÁMINA
1:75	OCTUBRE 2008	4 / 8

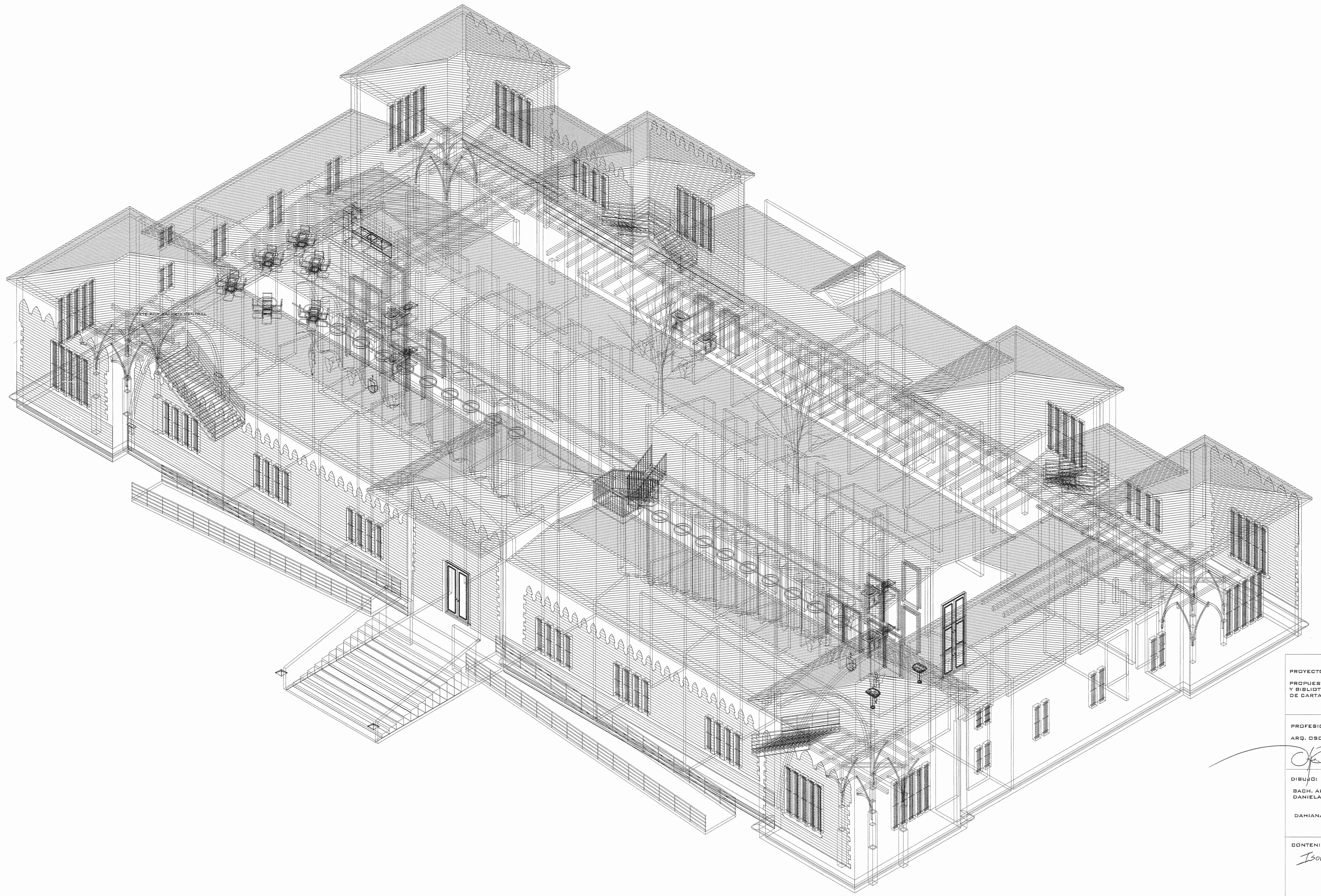

Manoja Gordero

PROYECTO :
 PROPUESTA ESPACIAL DE MUSEO
 Y BIBLIOTECA DEL CUARTEL
 DE CARTAGO

PROFESIONAL RESPONSABLE:
 ARQ. OSCAR LÓPEZ VALVERDE

[Signature] NO REG: A-7908

DIBUJO:
 BACH. ARQ.
 DANIELA MEDINA MOTTAGBART
 DAHIANA HERNÁNDEZ MENA

CONTENIDO
Isométrica.

ESCALA	FECHA	LÁMINA
1:175	OCTUBRE 2008	18

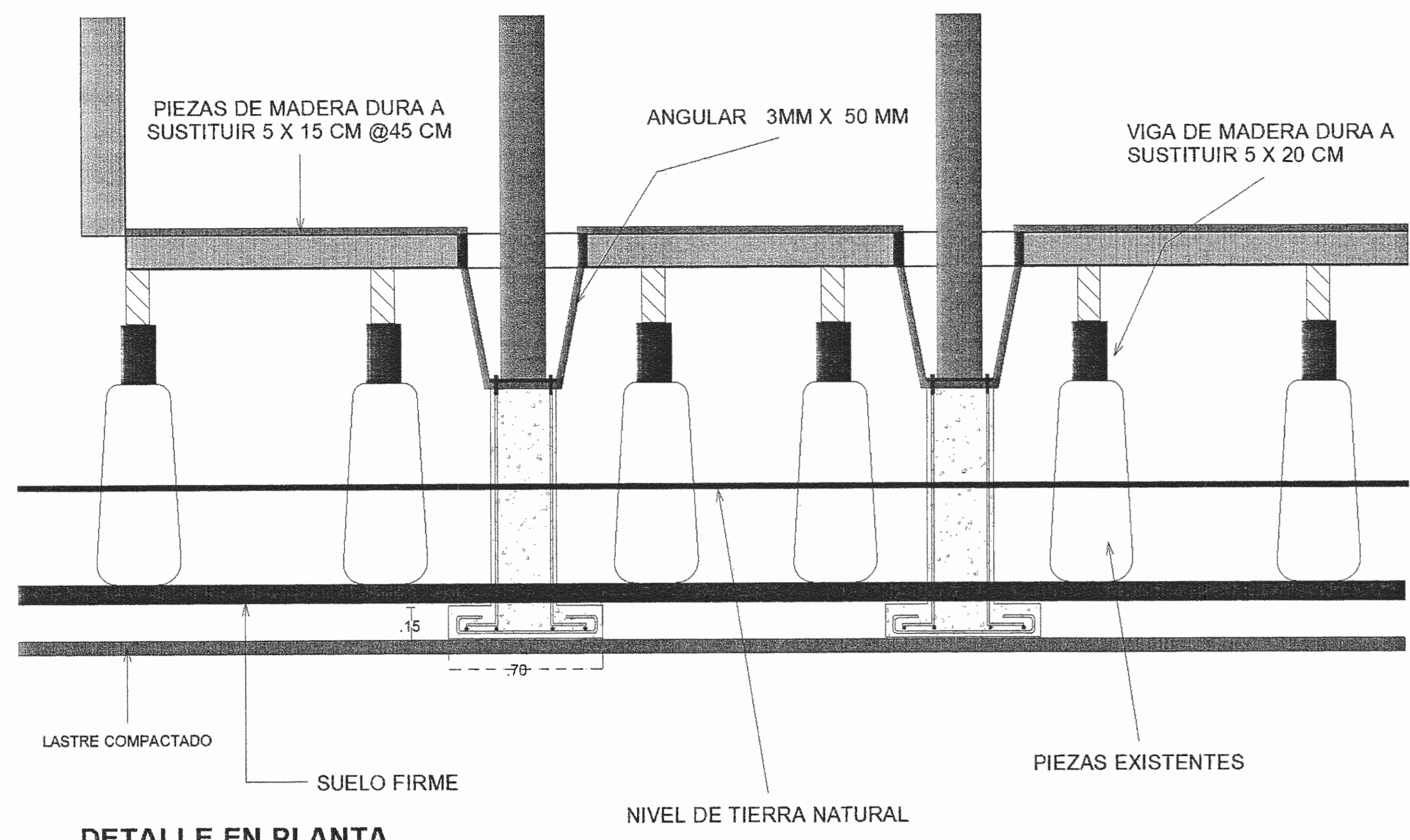

DETALLE EN PLANTA

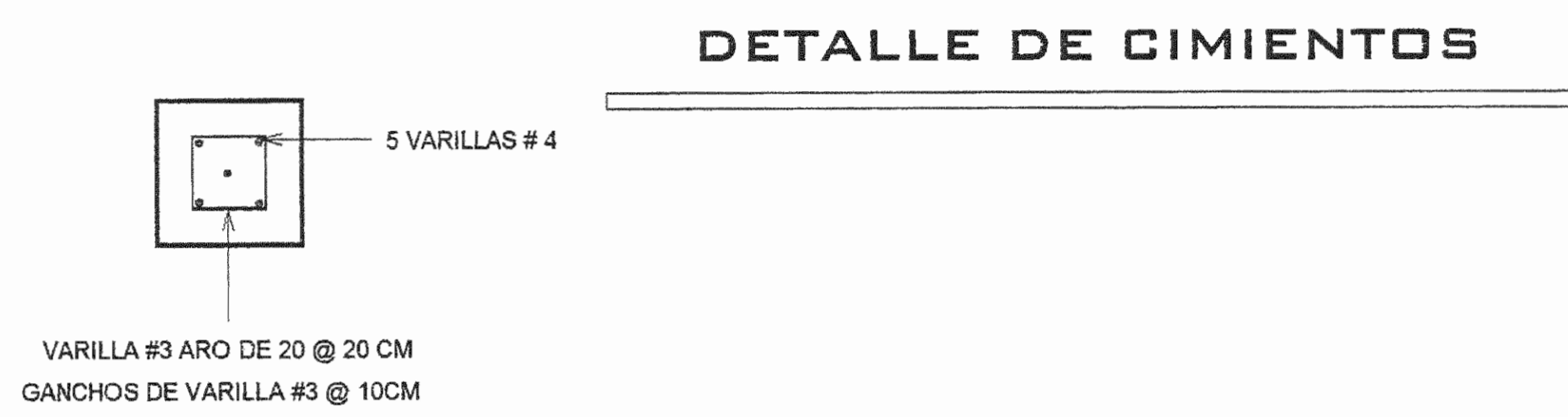

DETALLE DE CIMIENTOS

DETALLE PLACA ARCO OGIVAL

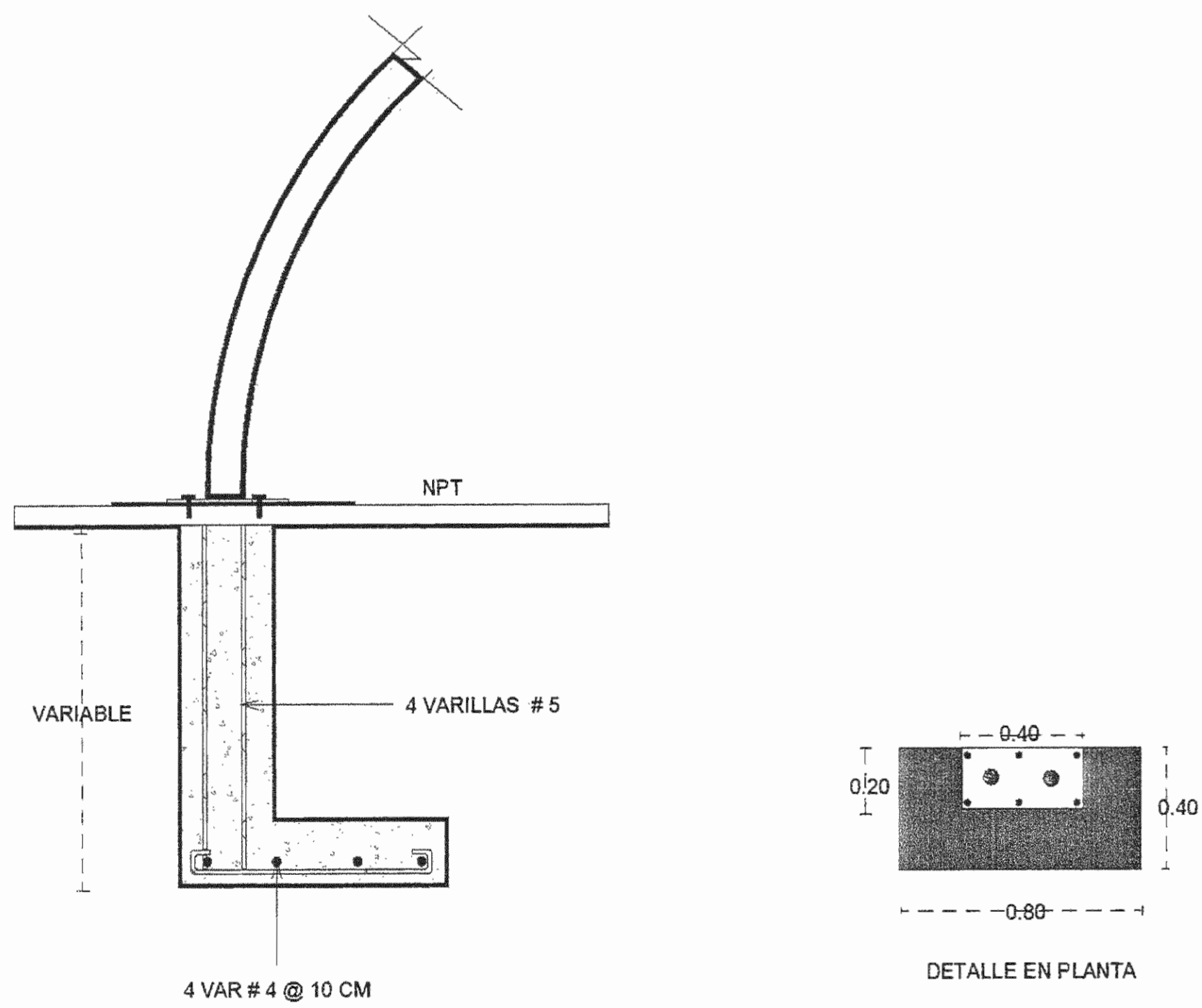

DETALLE DE PEDESTAL

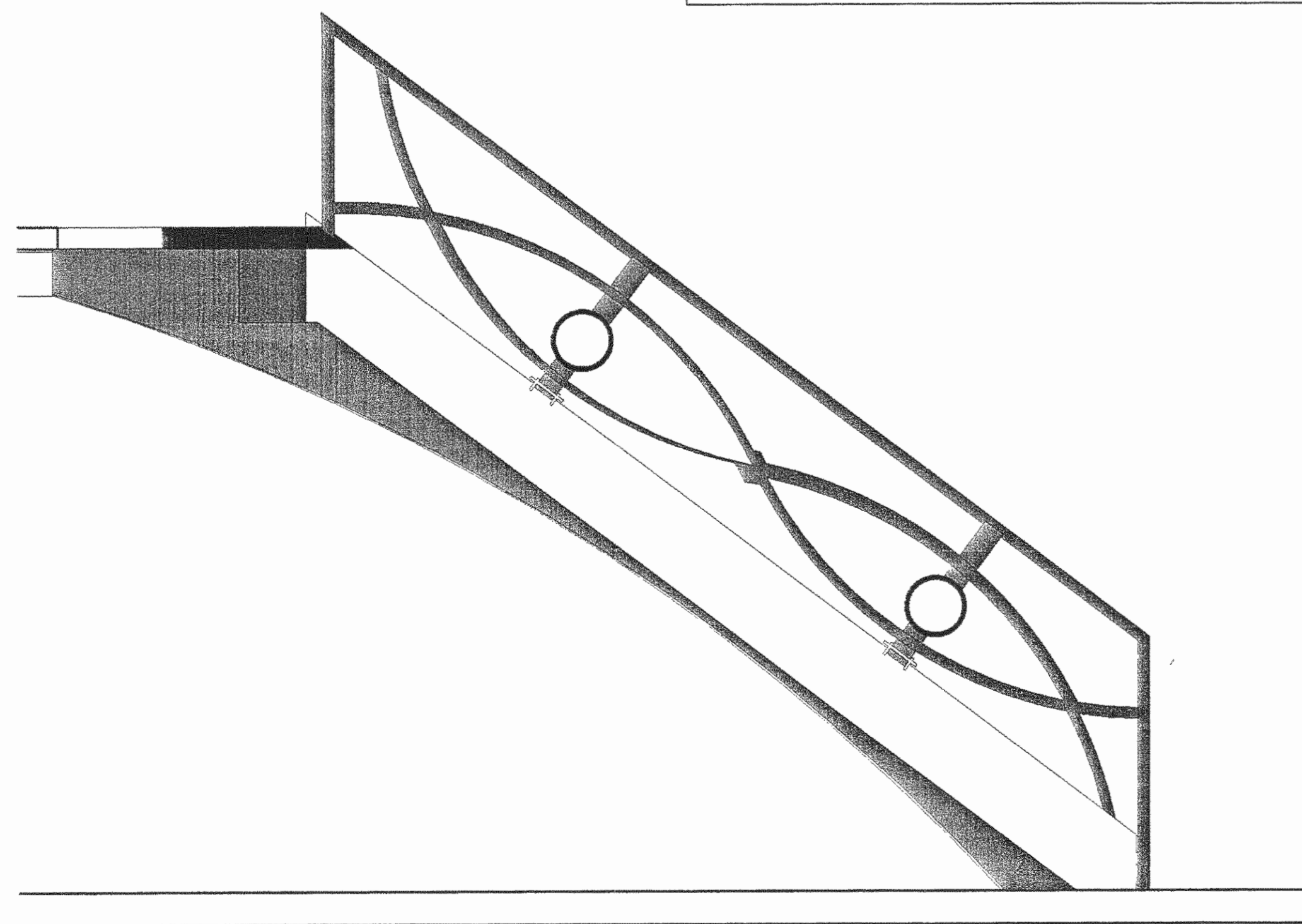

DETALLE DE ESCALERA

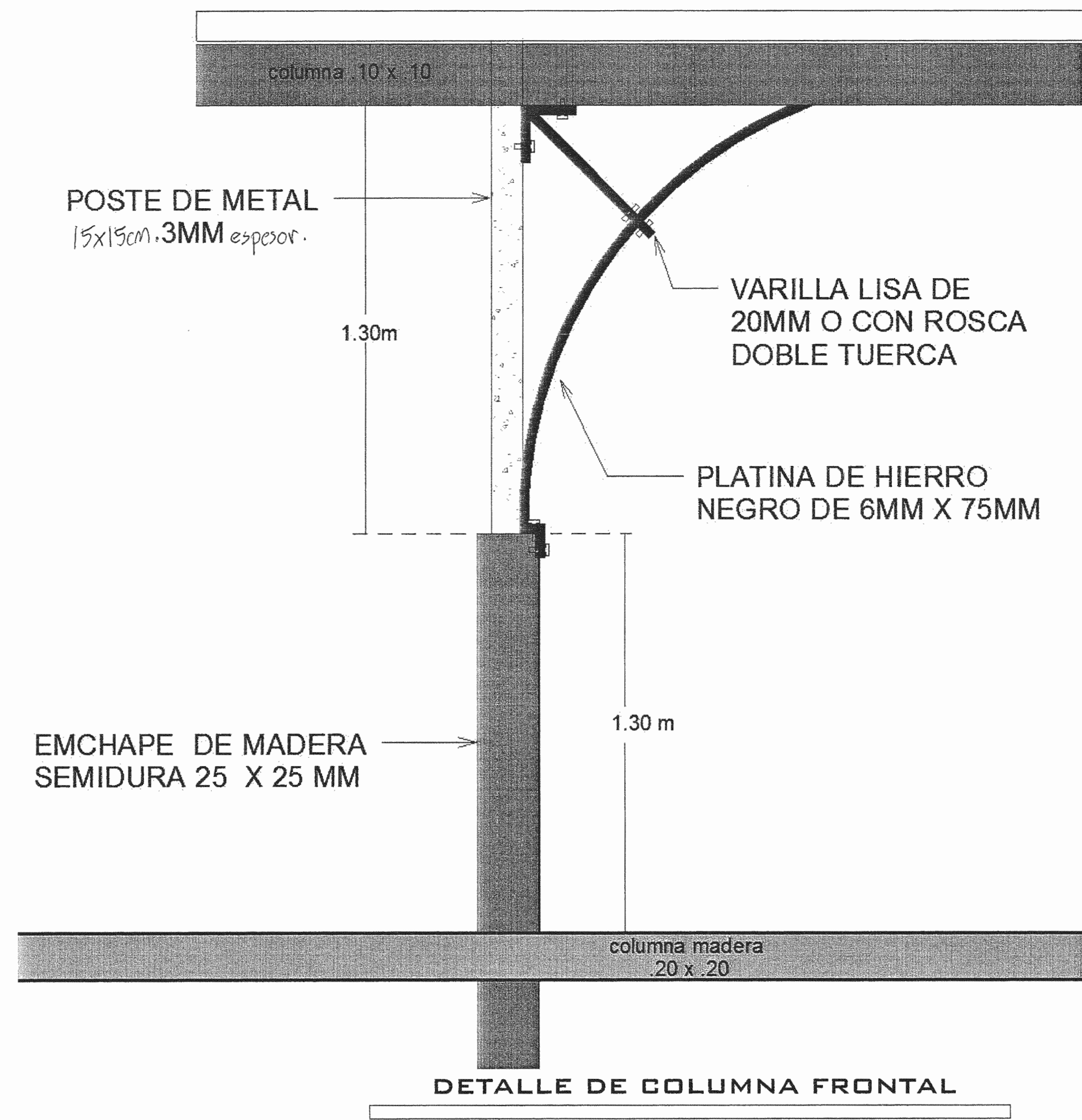

DETALLE DE COLUMNA FRONTAL

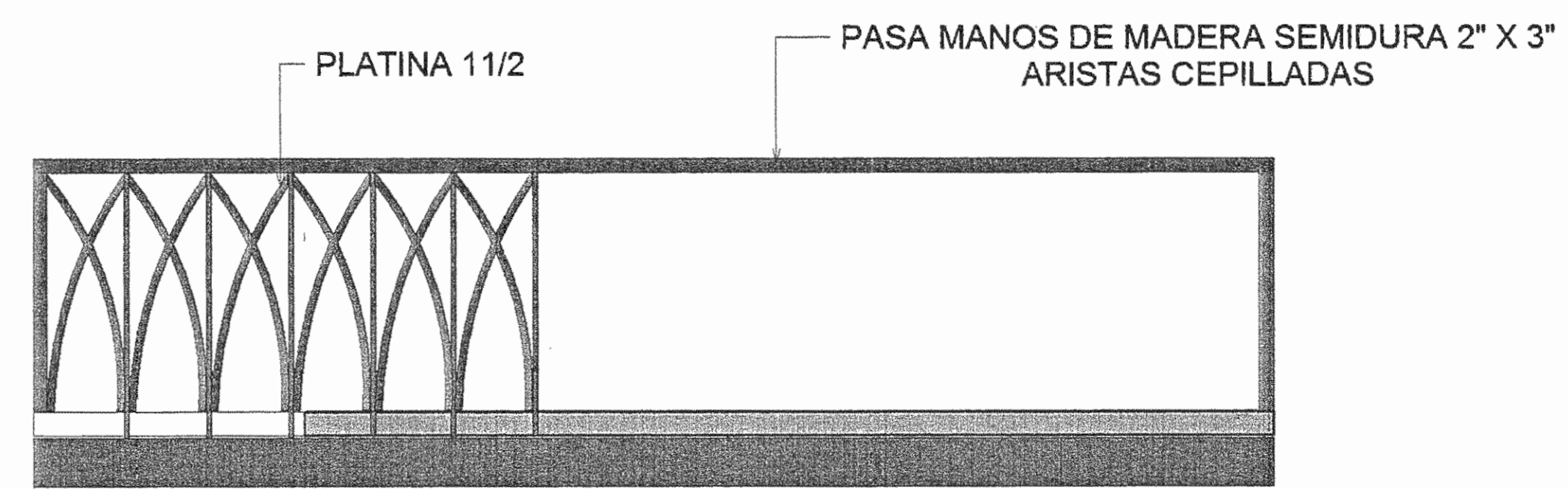

TIPO 1

DETALLE DE BARANDA

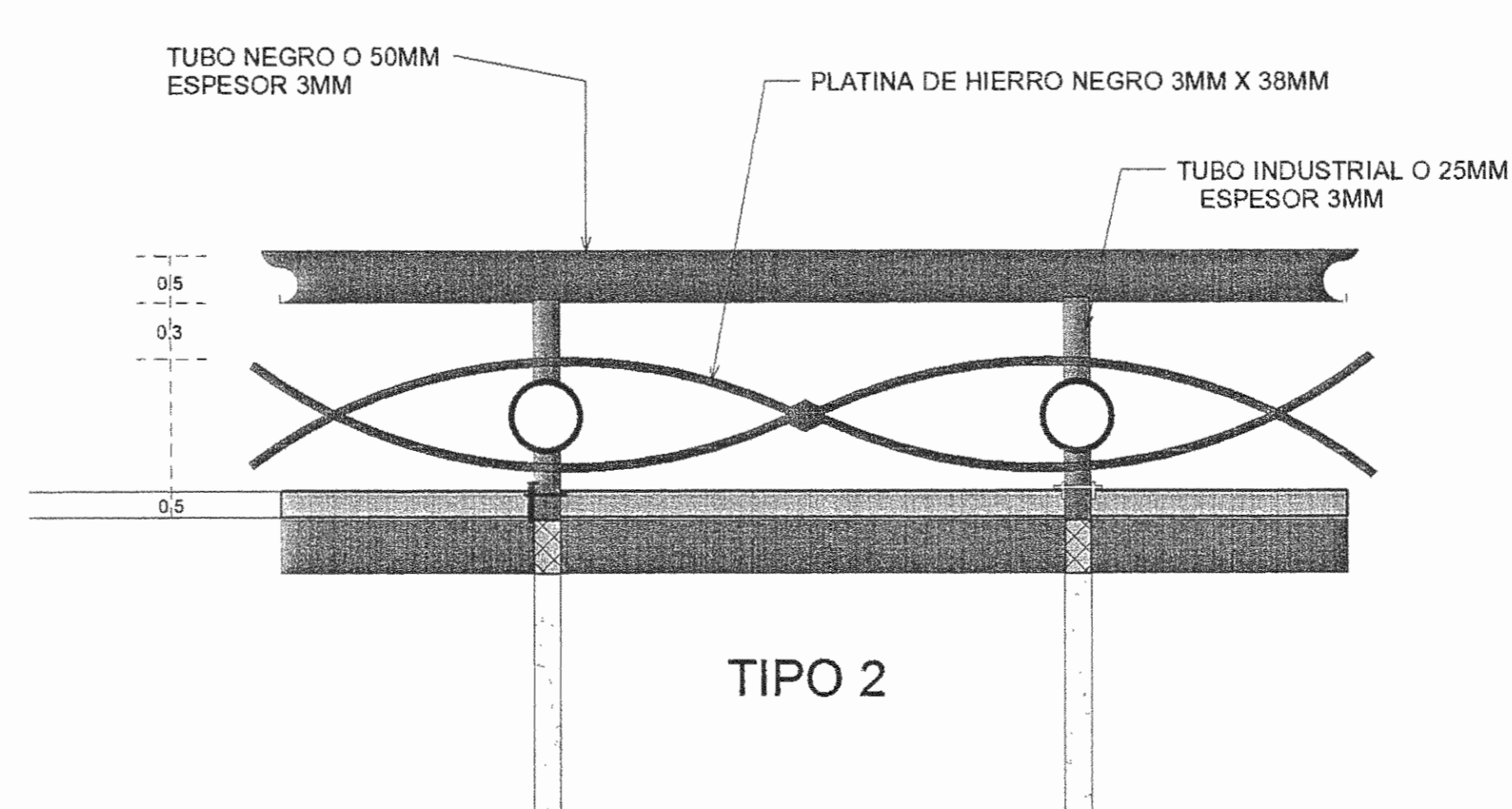

TIPO 2

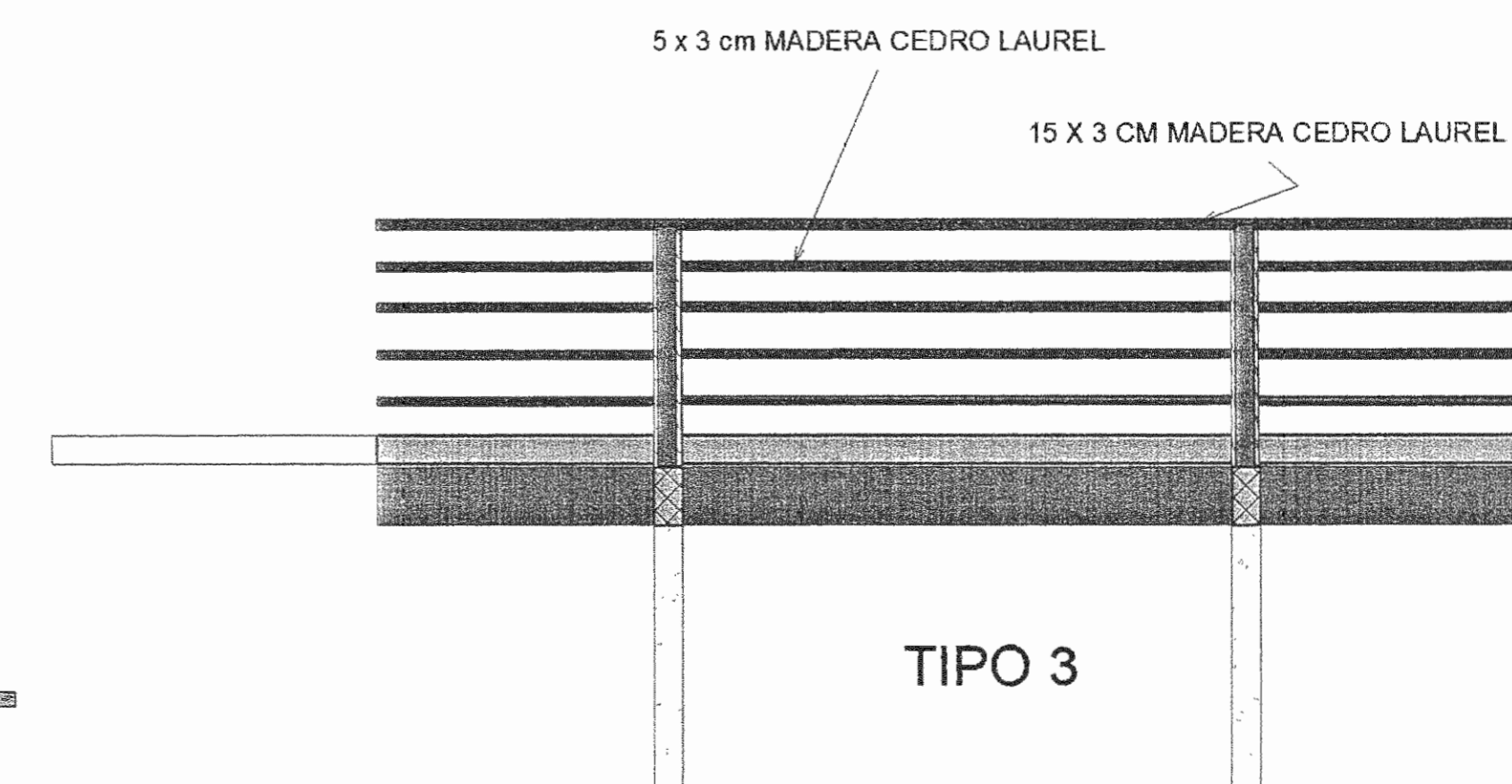

TIPO 3

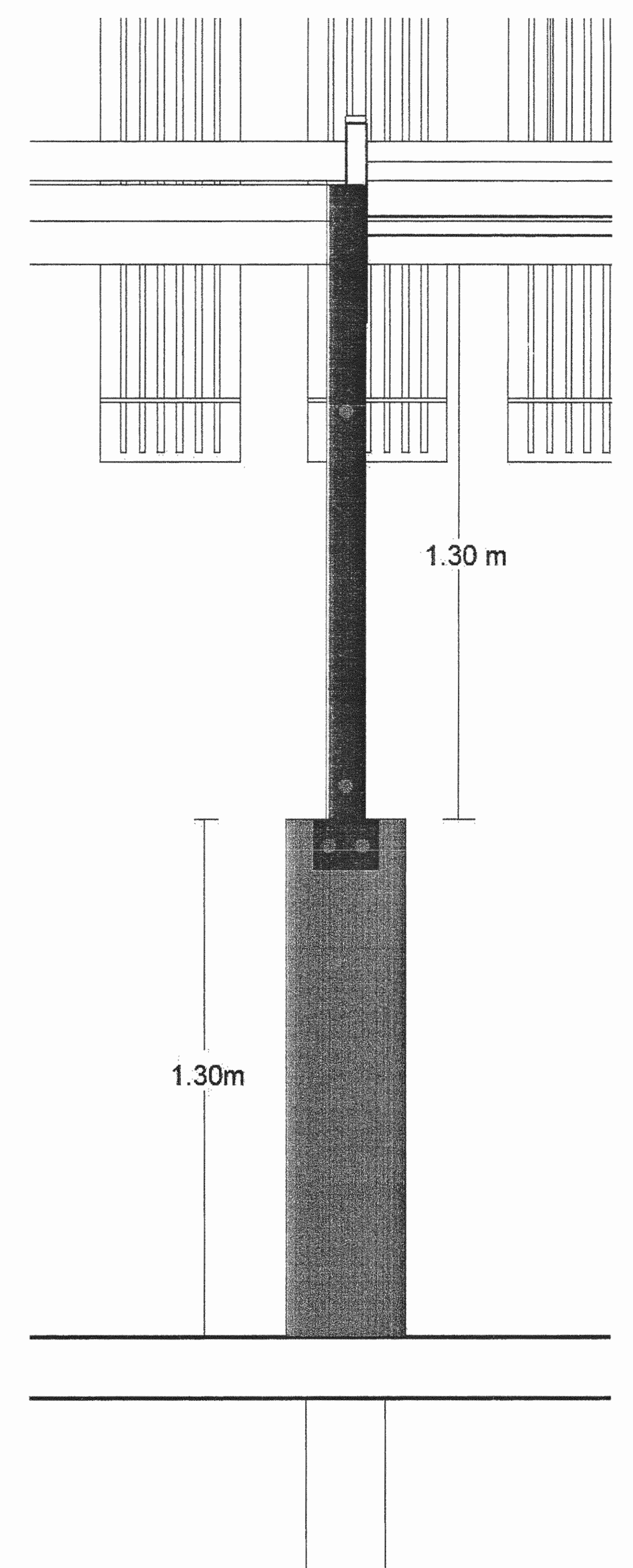

DETALLE DE COLUMNA FRONTAL



Oscar López Valverde

PROYECTO:
PROPUESTA ESPACIAL DE MUSEO
Y BIBLIOTECA DEL CUARTEL
DE CARTAGO

PROFESIONAL RESPONSABLE:
ARQ. OSCAR LÓPEZ VALVERDE

NO REG: A-7908

DIBUJO:
BACH. ARQ.
DANIELA MEDINA MCTAGGART
DAHIANA HERNÁNDEZ MENA

CONTENIDO

DETALLES

ESCALA 1:75	FECHA OCTUBRE 2008	LÁMINA 618
----------------	--------------------------	---------------

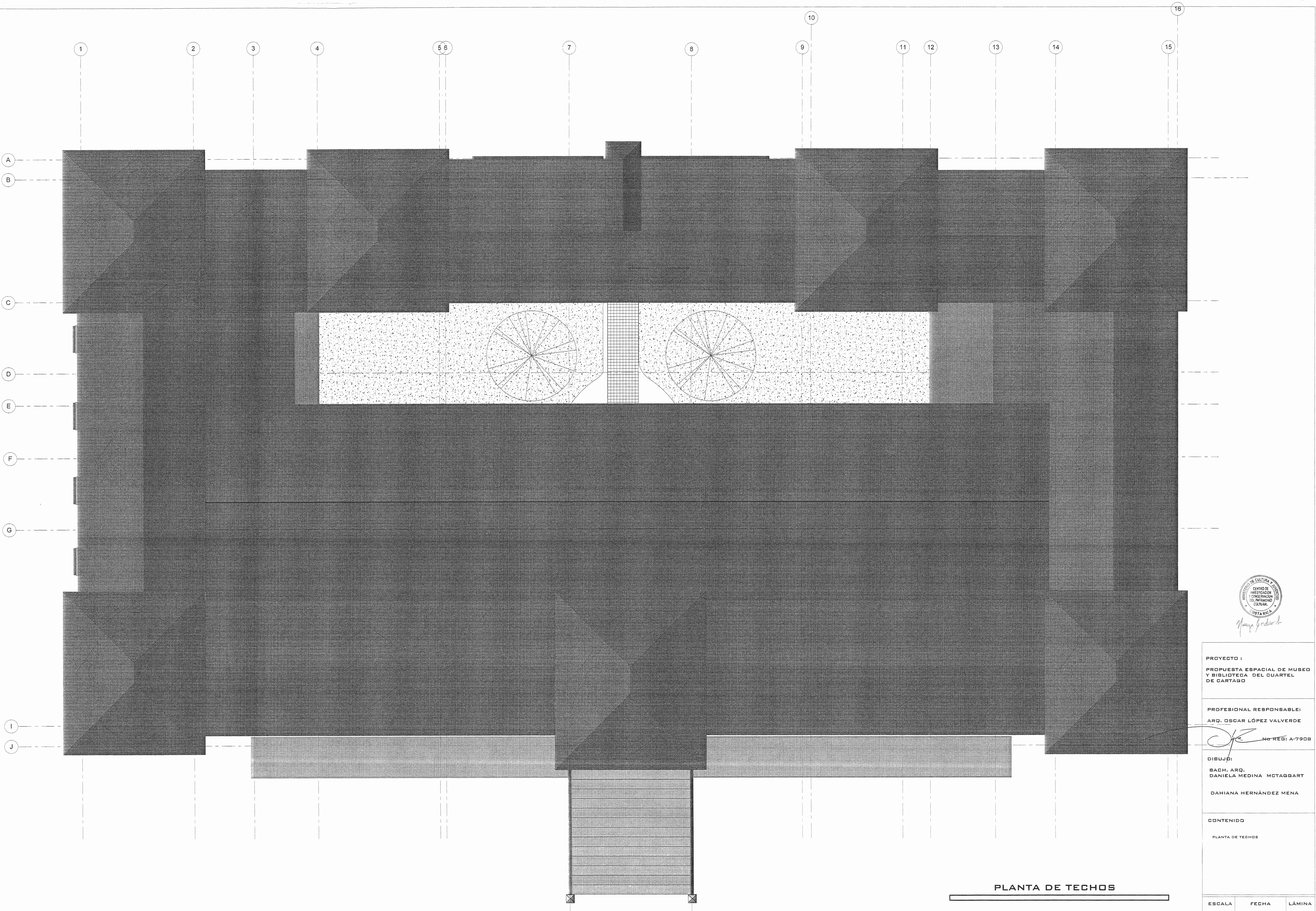

PLANTA DE TECHOS



PROYECTO :
 PROPUESTA ESPACIAL DE MUSEO
 Y BIBLIOTECA DEL CUARTEL
 DE CARTAGO

PROFESIONAL RESPONSABLE:
 ARQ. OSCAR LÓPEZ VALVERDE

[Signature] No. REG: A-7908

DIBUJÓ:
 BACH. ARQ.
 DANIELA MEDINA MONTAGGART
 DAHIANA HERNÁNDEZ MENA

CONTENIDO
 PLANTA DE TECHOS

ESCALA	FECHA	LÁMINA
1:75	OCTUBRE 2008	718

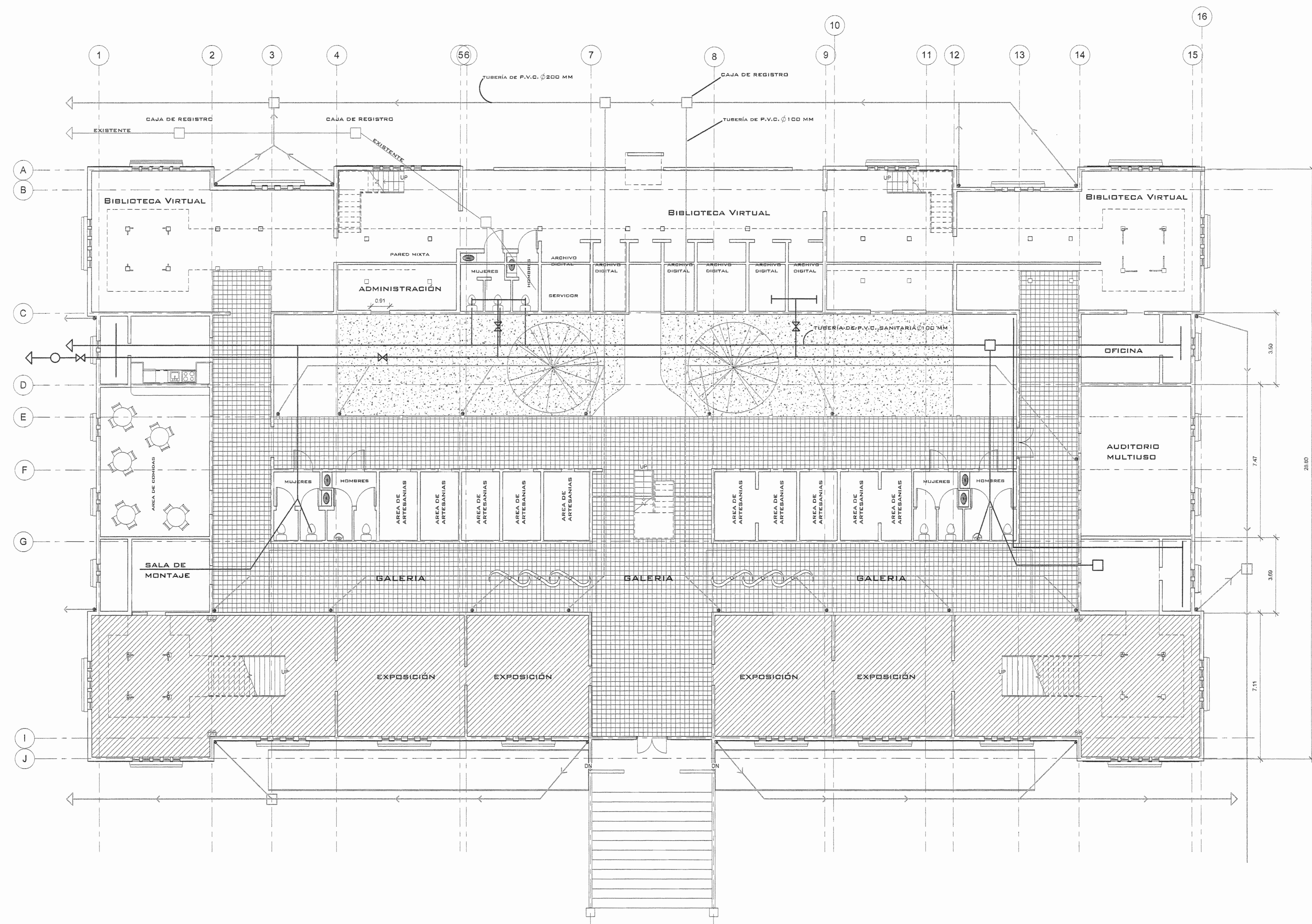

SIMBOLOGÍA	DESCRIPCIÓN
	TUBERÍA PLUVIAL P.V.C. Ø 100 MM INTERNA
	TUBERÍA PLUVIAL P.V.C. Ø 200 MM INTERNA
	TUBERÍA PLUVIAL P.V.C. Ø 200 MM
	SIFÓN DE P.V.C. Ø 100 MM
	TUBERÍA DE AGUA POTABLE P.V.C. Ø 3/4"
	LLAVE DE PASO
	ACCESORIOS
	CAJA DE REGISTRO
	CAJA DE REGISTRO
	CAJA DE REGISTRO



PROYECTO:
PROPUESTA ESPACIAL DE MUSEO
Y BIBLIOTECA DEL CUARTEL
DE CARTAGO

PROFESIONAL RESPONSABLE:
ARQ. OSCAR LÓPEZ VALVERDE
No REG: A-7908

DIBUJÓ:
BACH. ARG.
DANIELA MEDINA MCTAGGART
DAHIANA HERNÁNDEZ MENA

CONTENIDO
*Redes
Sanitarias y Pluviales.*

ESCALA	FECHA	LÁMINA
1:75	OCTUBRE 2008	8 / 8