

# LEVANTAMIENTO Y DIBUJO DE PLANOS ARQUITECTONICOS DE EL CUARTEL CENTRAL DE LA CIUDAD DE LA PROVINCIA DE CARTAGO

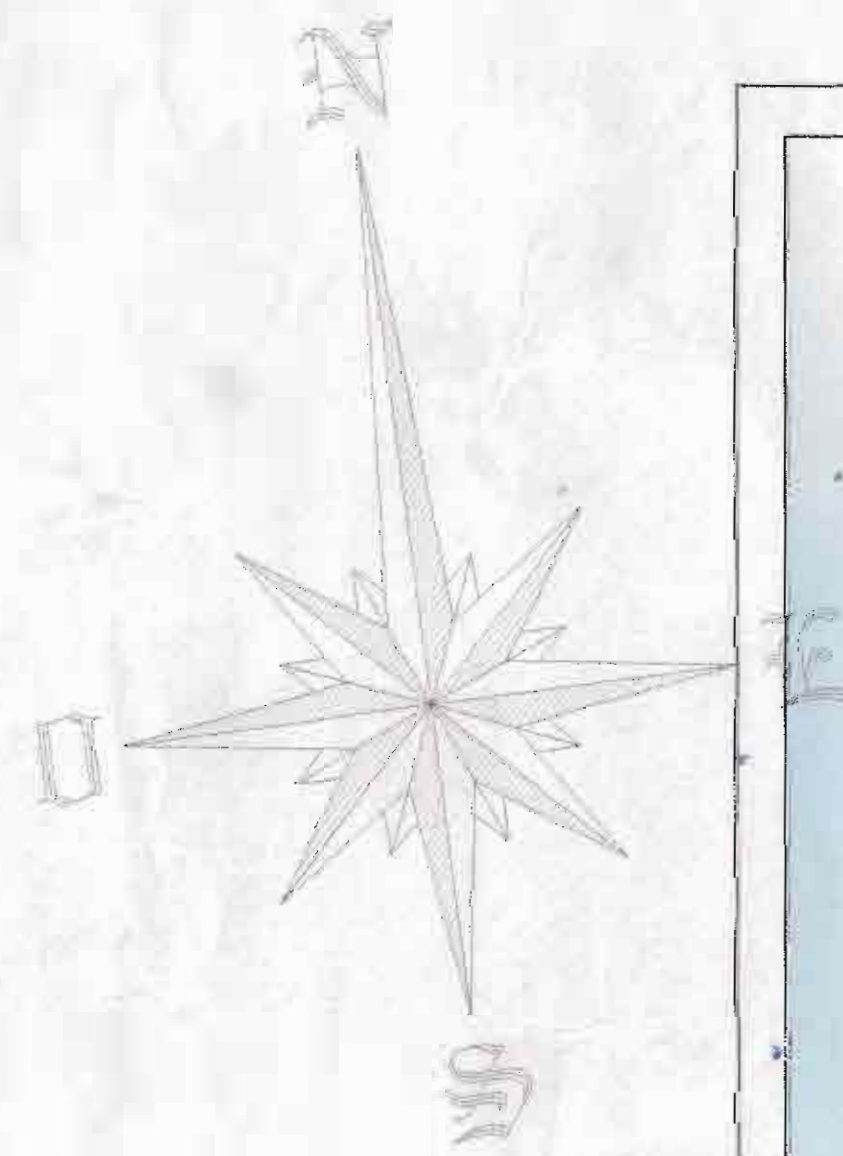

**INDICE**

1	32	INDICE Y PORTADA
2	32	PLANTA DE CONJUNTO, UBICACION Y LOCALIZACION
3	32	PLANTA ARQUITECTONICA PRIMER NIVEL
4	32	PLANTA ARQUITECTONICA SEGUNDO NIVEL
5	32	PLANTA DE CUBIERTAS
6	32	ELEVACION PRINCIPAL Y REFERENCIA FOTOGRAFICA
7	32	ELEVACION POSTERIOR Y REFERENCIA FOTOGRAFICA
8	32	ELEVACIONES LATERALES Y REFERENCIA FOTOGRAFICA
9	32	CORTE 1-1 Y REFERENCIA FOTOGRAFICA
10	32	CORTE 2-2 Y REFERENCIA FOTOGRAFICA
11	32	CORTE 3-3 Y REFERENCIA FOTOGRAFICA
12	32	CORTE 4-4 Y REFERENCIA FOTOGRAFICA
13	32	CORTE TRANSVERSAL A-A Y REFERENCIA FOTOGRAFICA
14	32	CORTE TRANSVERSAL B-B Y REFERENCIA FOTOGRAFICA
15	32	CORTE TRANSVERSAL C-C Y REFERENCIA FOTOGRAFICA
16	32	CORTE TRANSVERSAL D-D Y REFERENCIA FOTOGRAFICA
17	32	PLANTA ANTIGUA PRIMER NIVEL
18	32	PLANTA ANTIGUA SEGUNDO NIVEL
19	32	ELEVACION PRINCIPAL Y LATERAL DERECHA ESTRUCTURA ANTIGUA
20	32	ELEVACION POSTERIOR Y LATERAL IZQUIERDA ESTRUCTURA ANTIGUA
21	32	DETALLES DE PUERTAS
22	32	DETALLES DE PUERTAS Y PORTONES
23	32	DETALLES DE VENTANAS
24	32	DETALLES DE BARANDAS, COLUMNAS Y DECORADO
25	32	DETALLES DE CERCHAS
26	32	DETALLES ESTRUCTURALES Y JUNTAS
27	32	DETALLE DE ANCLAJE Y ARCOS METALICOS DE CUBIERTA NUEVA
28	32	PLANTA DE PISOS Y CIELOS PRIMER NIVEL
29	32	PLANTA DE PISOS Y CIELOS SEGUNDO NIVEL
30	32	CUADROS, DETALLES Y SIMBOLOGIA DE PISOS Y CIELOS
31	32	PLANTA MECANICA PRIMER NIVEL
32	32	PLANTA MECANICA SEGUNDO NIVEL

APROBACION COMISION REVISORA DE PERMISOS DE CONSTRUCCION

PROYECTO:  
LEVANTAMIENTO EXISTENTE Y DIBUJO DE PLANOS ARQUITECTONICOS DEL CUARTEL DE CARTAGO

PROPIETARIO:  
MUNICIPALIDAD DE CARTAGO

PROVINCIA CARTAGO	CANTON CARTAGO	DISTRITO CENTRAL
----------------------	-------------------	---------------------

OBRA REALIZADA POR  
LUIS LLACH

DIBUJO Y LEVANTAMIENTO DE PLANOS POR  
BYD, S.A.

OBRA REALIZADA POR  
LUIS LLACH

FIRMA \_\_\_\_\_ N° REG \_\_\_\_\_

PROFESIONAL RESPONSABLE:  
LEVANTAMIENTO EXISTENTE

FIRMA \_\_\_\_\_ N° REG \_\_\_\_\_

PROFESIONAL RESPONSABLE:

FIRMA \_\_\_\_\_ N° REG \_\_\_\_\_

PROFESIONAL RESPONSABLE:

FIRMA \_\_\_\_\_ N° REG \_\_\_\_\_

PROFESIONAL RESPONSABLE:

INFORMACION REGISTRO PUBLICO:  
PROPIETARIO: MUNICIPALIDAD DE CARTAGO

CONTENIDO  
PORTADA  
INDICE  
IMAGEN DE FACHADA

ESCALA	FECHA	LAVIRA
INDICADA	JULIO 2008	01 / 32



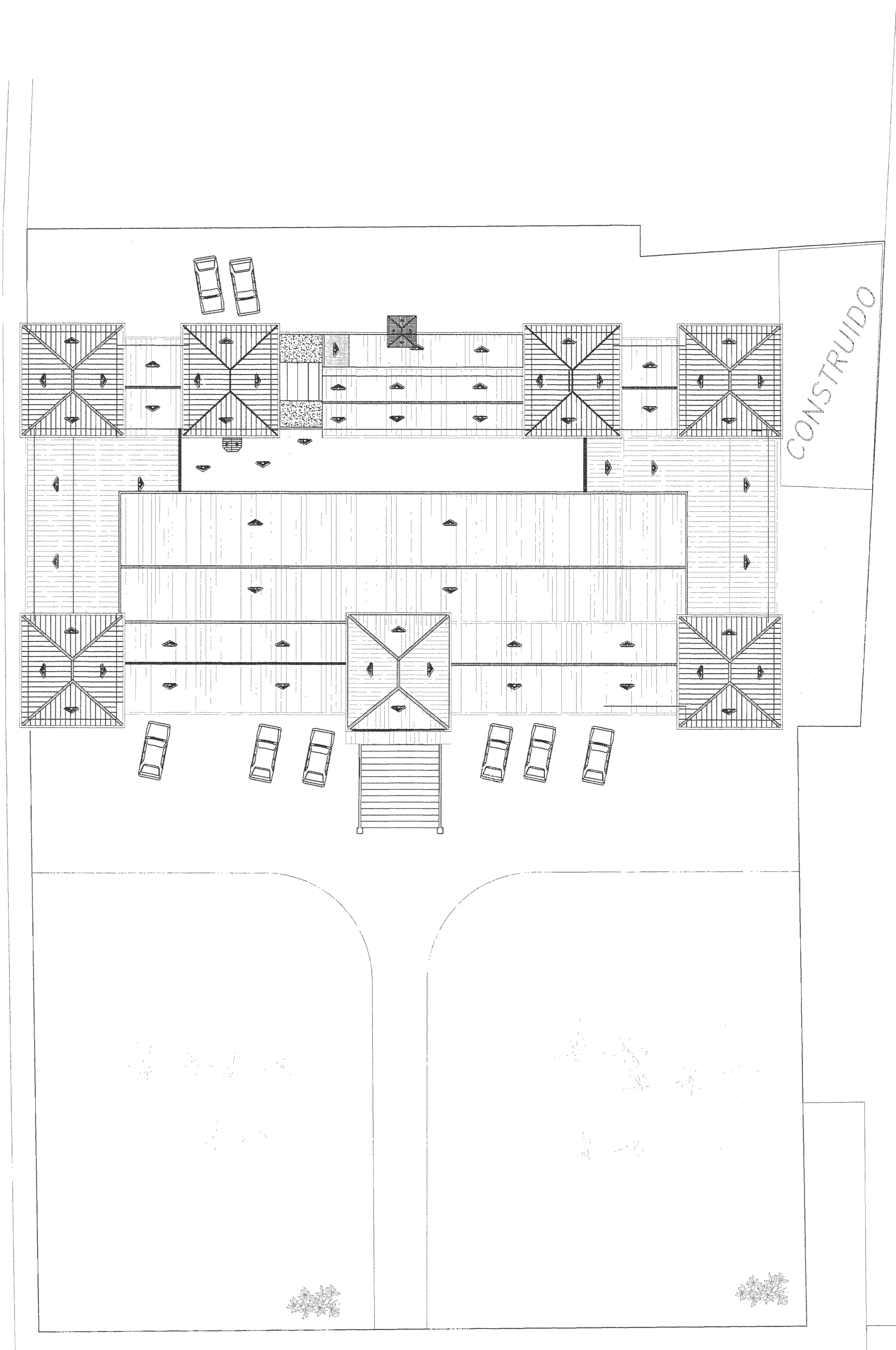

CONSTRUIDO

PLANTA DE SITO, CONJUNTO  
ESCALA 1:200



UBICACION EN LOTE  
ESCALA 1:700

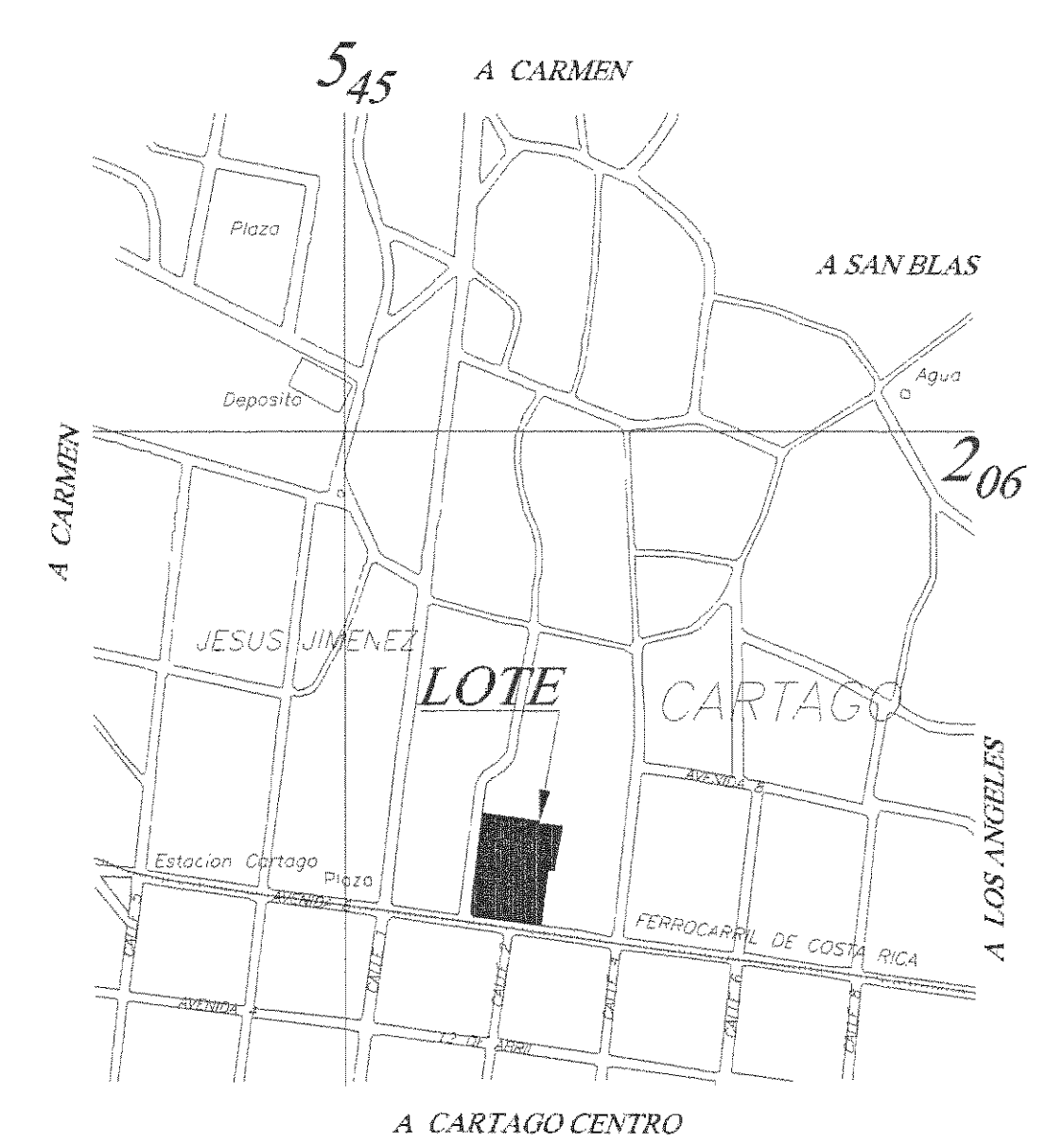

UBICACION GEOGRAFICA  
HOJA 3445-IV-17 OCHOMOGO  
ESCALA 1:75000

APROBACION COMISION REVISORA  
DE PERMISOS DE CONSTRUCCION

PROYECTO:  
LEVANTAMIENTO EXISTENTE  
Y DIBUJO DE PLANOS  
ARQUITECTONICOS  
DEL CUARTEL DE CARTAGO

PROPIETARIO:  
MUNICIPALIDAD DE CARTAGO

PROVINCIA CARTAGO	CANTON CARTAGO	DISTRITO CENTRAL
----------------------	-------------------	---------------------

OBRA REALIZADA POR  
LUIS LLACH

DIBUJO Y LEVANTAMIENTO DE PLANOS:  
D.Y.D. S.A.

OBRA REALIZADA POR  
LUIS LLACH

FIRMA \_\_\_\_\_ N°REG : \_\_\_\_\_

PROFESIONAL RESPONSABLE:  
LEVANTAMIENTO EXISTENTE

FIRMA \_\_\_\_\_ N°REG : 87906

PROFESIONAL RESPONSABLE:

FIRMA \_\_\_\_\_ N°REG : 87901

PROFESIONAL RESPONSABLE:

FIRMA \_\_\_\_\_ N°REG : 87908

INFORMACION REGISTRO PUBLICO:  
PROPIETARIO: MUNICIPALIDAD DE CARTAGO

CONTENIDO  
PLANTA DE CONJUNTO  
UBICACION EN EL LOTE  
UBICACION GEOGRAFICA

ESCALA	FECHA	LAMINA
INDICADA	JULIO 2008	02 / 32



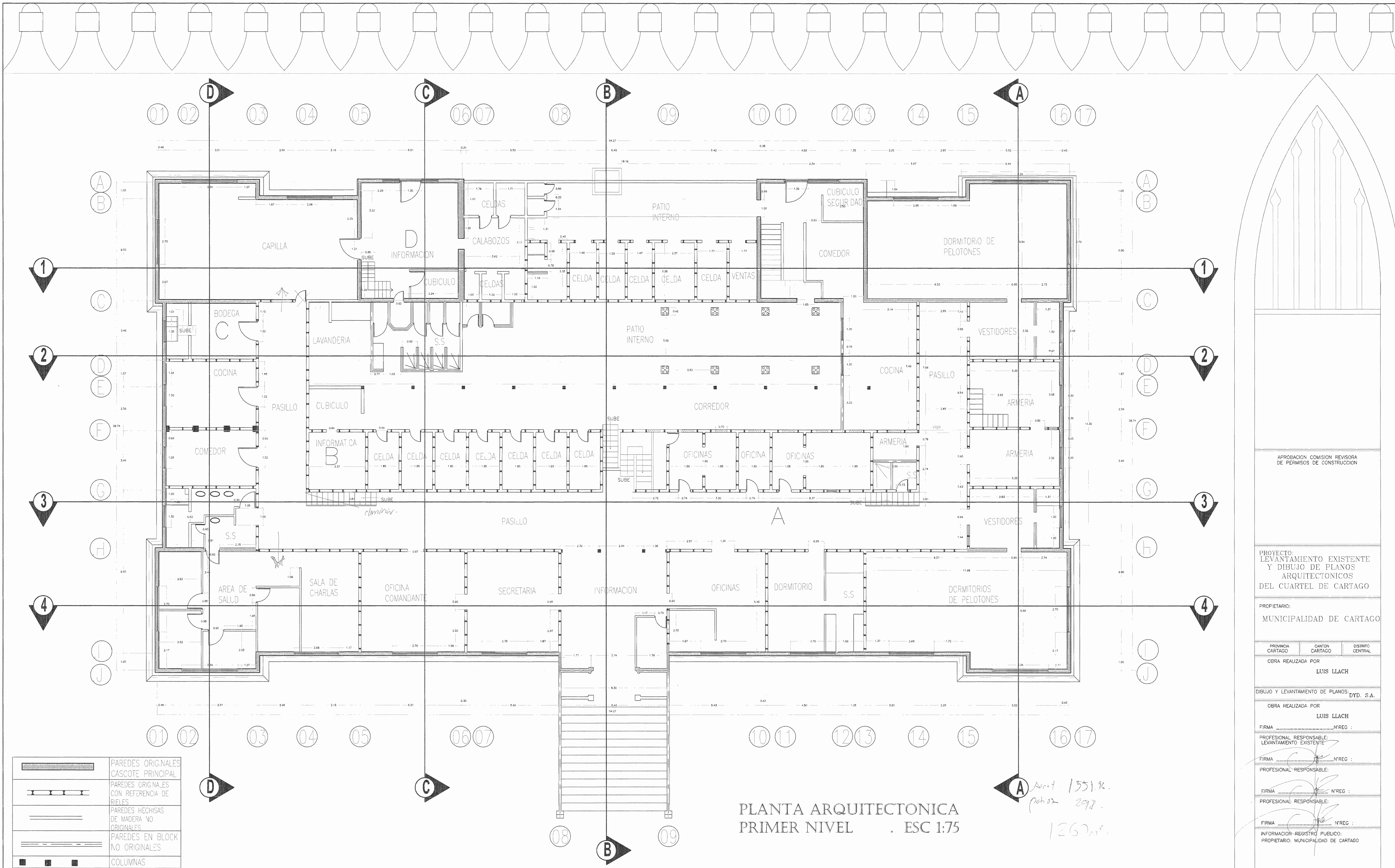

	PAREDES ORIGINALES
	CASCOTE PRINCIPAL
	PAREDES ORIGINALES CON REFERENCIA DE RIELES
	PAREDES HECHISAS DE MADERA NO ORIGINALES
	PAREDES EN BLOCK NO ORIGINALES
	COLUMNAS

PLANTA ARQUITECTONICA PRIMER NIVEL . ESC 1:75

Acot. 1/51.92.  
 fecha 29/7.  
 1267 m<sup>2</sup>.

APROBACION COMISION REVISORA DE PERMISOS DE CONSTRUCCION

PROYECTO:  
 LEVANTAMIENTO EXISTENTE Y DIBUJO DE PLANOS ARQUITECTONICOS DEL CUARTEL DE CARTAGO

PROPIETARIO:  
 MUNICIPALIDAD DE CARTAGO

PROVINCIA CARTAGO	CANTON CARTAGO	DISTRITO CENTRAL
----------------------	-------------------	---------------------

OBRA REALIZADA POR  
 LUIS LLACH

DIBUJO Y LEVANTAMIENTO DE PLANOS:  
 DYD. S.A.

OBRA REALIZADA POR  
 LUIS LLACH

FIRMA \_\_\_\_\_ N° REG : \_\_\_\_\_

PROFESIONAL RESPONSABLE:  
 LEVANTAMIENTO EXISTENTE

FIRMA \_\_\_\_\_ N° REG : \_\_\_\_\_

PROFESIONAL RESPONSABLE:

FIRMA \_\_\_\_\_ N° REG : \_\_\_\_\_

PROFESIONAL RESPONSABLE:

FIRMA \_\_\_\_\_ N° REG : \_\_\_\_\_

INFORMACION REGISTRO PUBLICO:  
 PROPIETARIO: MUNICIPALIDAD DE CARTAGO

CONTENIDO  
 PLANTA ARQUITECTONICA DE PRIMER NIVEL

ESCALA	FECHA	LAMINA
INDICADA	JULIO 2008	03 / 32



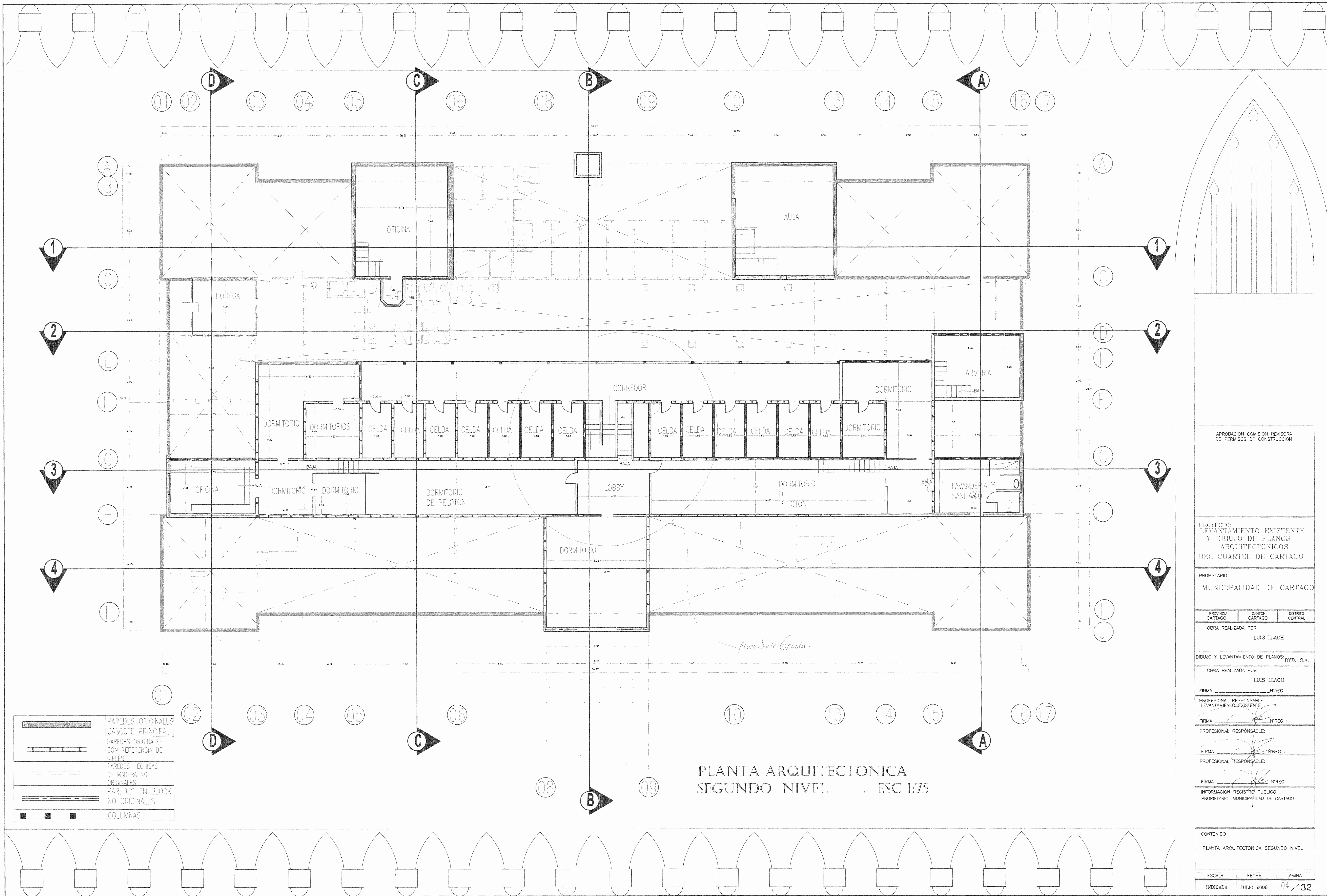

PLANTA ARQUITECTONICA  
SEGUNDO NIVEL . ESC 1:75

APROBACION COMISION REVISORA DE PERMISOS DE CONSTRUCCION

PROYECTO:  
LEVANTAMIENTO EXISTENTE  
Y DIBUJO DE PLANOS  
ARQUITECTONICOS  
DEL CUARTEL DE CARTAGO

PROPIETARIO:  
MUNICIPALIDAD DE CARTAGO

PROVINCIA CARTAGO	CANTON CARTAGO	DISTRITO CENTRAL
----------------------	-------------------	---------------------

OBRA REALIZADA POR  
LUIS LLACH

DIBUJO Y LEVANTAMIENTO DE PLANOS:  
DYD. S.A.

OBRA REALIZADA POR  
LUIS LLACH

FIRMA \_\_\_\_\_ NºREG : \_\_\_\_\_

PROFESIONAL RESPONSABLE:  
LEVANTAMIENTO EXISTENTE

FIRMA \_\_\_\_\_ NºREG : \_\_\_\_\_

PROFESIONAL RESPONSABLE:

FIRMA \_\_\_\_\_ NºREG : \_\_\_\_\_

PROFESIONAL RESPONSABLE:

FIRMA \_\_\_\_\_ NºREG : \_\_\_\_\_

INFORMACION REGISTRO PUBLICO:  
PROPIETARIO: MUNICIPALIDAD DE CARTAGO

CONTENIDO  
PLANTA ARQUITECTONICA SEGUNDO NIVEL

ESCALA	FECHA	LAMINA
INDICADA	JULIO 2008	04 / 32



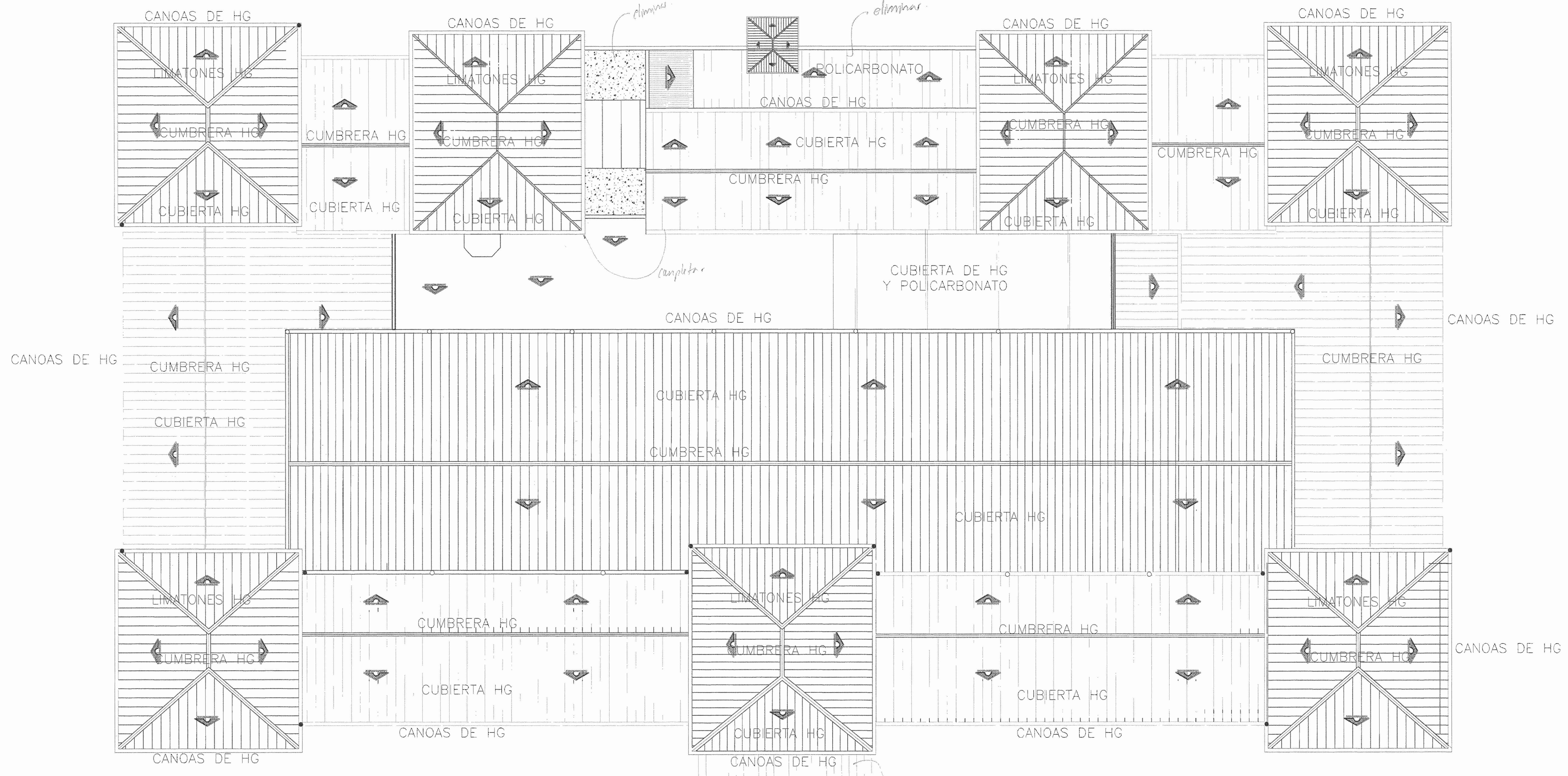

PLANTA DE DISTRIBUCION DE CUBIERTAS . ESC 1:75

APROBACION COMISION REVISORA DE PERMISOS DE CONSTRUCCION

PROYECTO:  
LEVANTAMIENTO EXISTENTE  
Y DIBUJO DE PLANOS  
ARQUITECTONICOS  
DEL CUARTEL DE CARTAGO

PROPIETARIO:  
MUNICIPALIDAD DE CARTAGO

PROVINCIA CARTAGO	CANTON CARTAGO	DISTRITO CENTRAL
----------------------	-------------------	---------------------

OBRA REALIZADA POR  
LUIS LLACH

DIBUJO Y LEVANTAMIENTO DE PLANOS:  
D.Y.D. S.A.

OBRA REALIZADA POR  
LUIS LLACH

FIRMA \_\_\_\_\_ N°REG : \_\_\_\_\_

PROFESIONAL RESPONSABLE:  
LEVANTAMIENTO EXISTENTE

FIRMA \_\_\_\_\_ N°REG : 27708

PROFESIONAL RESPONSABLE:

FIRMA \_\_\_\_\_ N°REG : 27708

PROFESIONAL RESPONSABLE:

FIRMA \_\_\_\_\_ N°REG : 27708

INFORMACION REGISTRO PUBLICO:  
PROPIETARIO: MUNICIPALIDAD DE CARTAGO

CONTENIDO  
PLANTA DE DISTRIBUCION DE CUBIERTAS

ESCALA INDICADA	FECHA JULIO 2006	LAMINA 05 / 32
--------------------	---------------------	-------------------



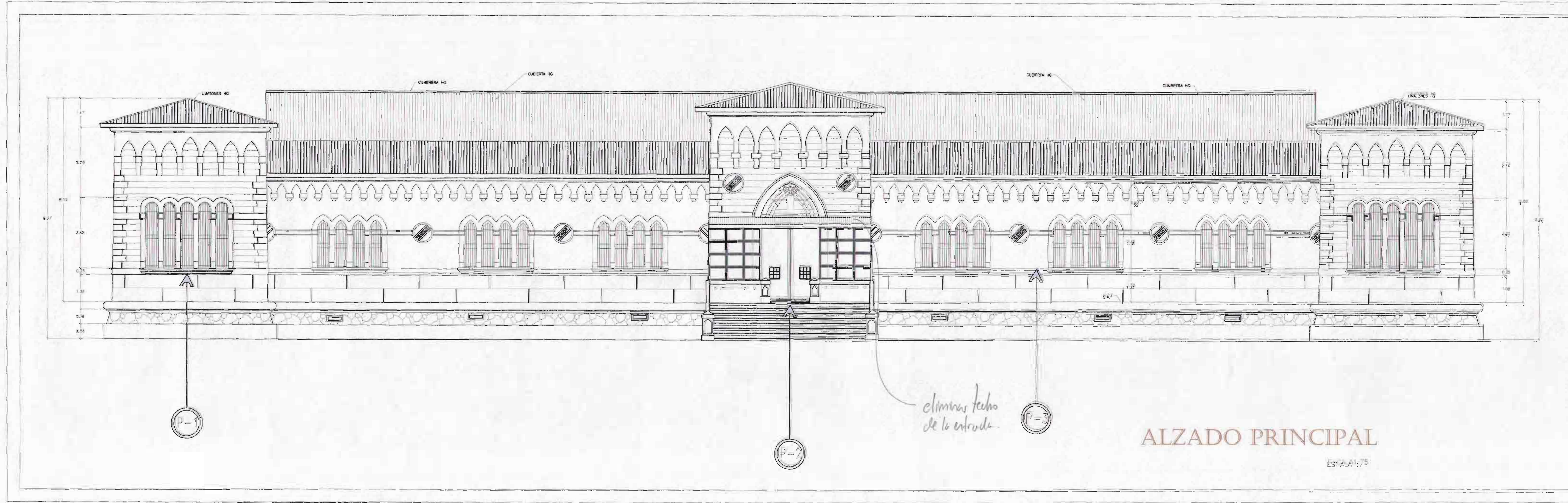

REFERENCIA FOTOGRAFICA

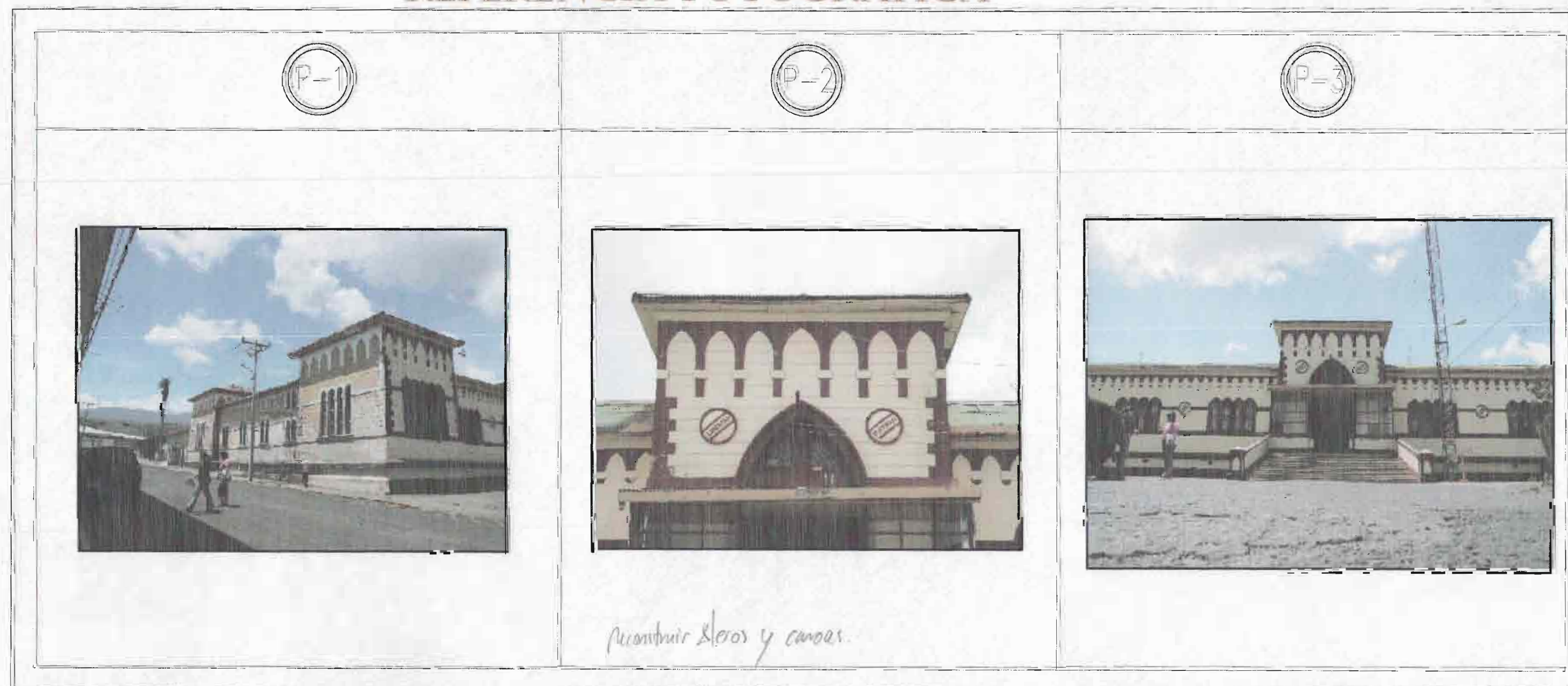



APROBACION COMISION REVISORA  
 DE PERMISOS DE CONSTRUCCION

PROYECTO:  
 LEVANTAMIENTO EXISTENTE  
 Y DIBUJO DE PLANOS  
 ARQUITECTONICOS  
 DEL CUARTEL DE CARTAGO

PROPIETARIO:  
 MUNICIPALIDAD DE CARTAGO

PROVINCIA CARTAGO	CANTON CARTAGO	DISTRITO CENTRAL
----------------------	-------------------	---------------------

OBRA REALIZADA POR  
 LUIS ELACH

DIBUJO Y LEVANTAMIENTO DE PLANOS: D.Y.D. S.A.  
 OBRA REALIZADA POR  
 LUIS ELACH

FIRMA: \_\_\_\_\_ N° REG: \_\_\_\_\_  
 PROFESIONAL RESPONSABLE:  
 LEVANTAMIENTO EXISTENTE

FIRMA: \_\_\_\_\_ N° REG: 57763  
 PROFESIONAL RESPONSABLE:

FIRMA: \_\_\_\_\_ N° REG: 57708  
 PROFESIONAL RESPONSABLE:

FIRMA: \_\_\_\_\_ N° REG: 57454  
 PROFESIONAL RESPONSABLE:

INFORMACION REGISTRO PUBLICO:  
 PROPIETARIO: MUNICIPALIDAD DE CARTAGO

CONTENIDO:  
 ELEVACION PRINCIPAL  
 REFERENCIA FOTOGRAFICA DE FACHADA  
 PRINCIPAL

ESCALA	FECHA	LAMINA
INDICADA	JULIO 2008	05 / 32



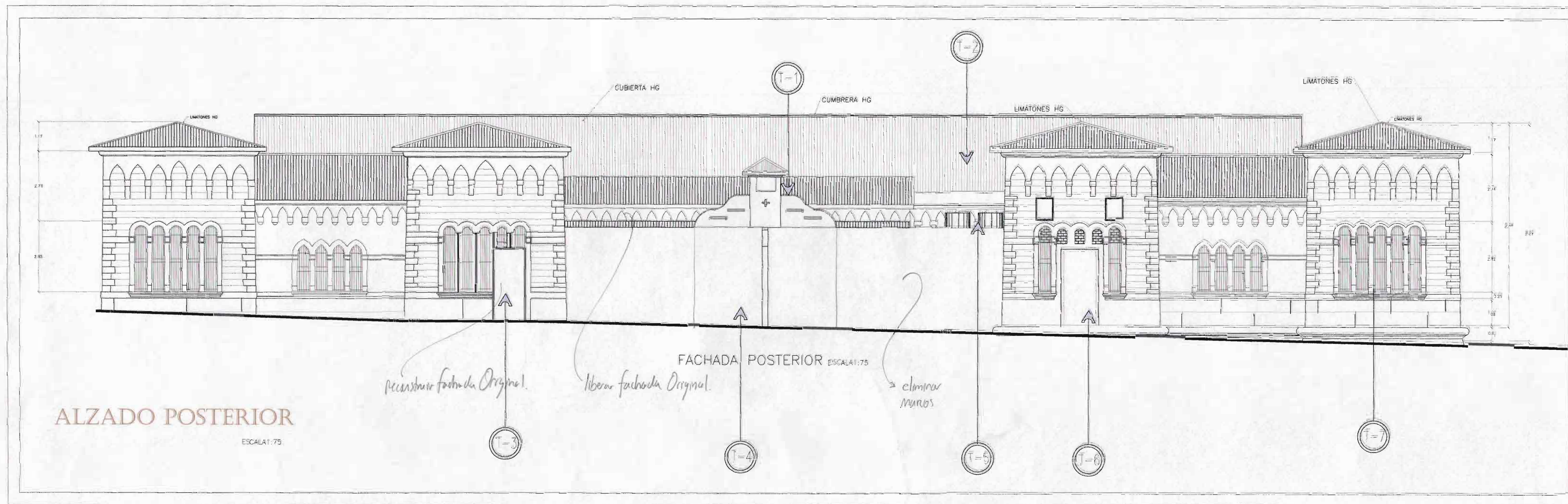

REFERENCIA FOTOGRAFICA

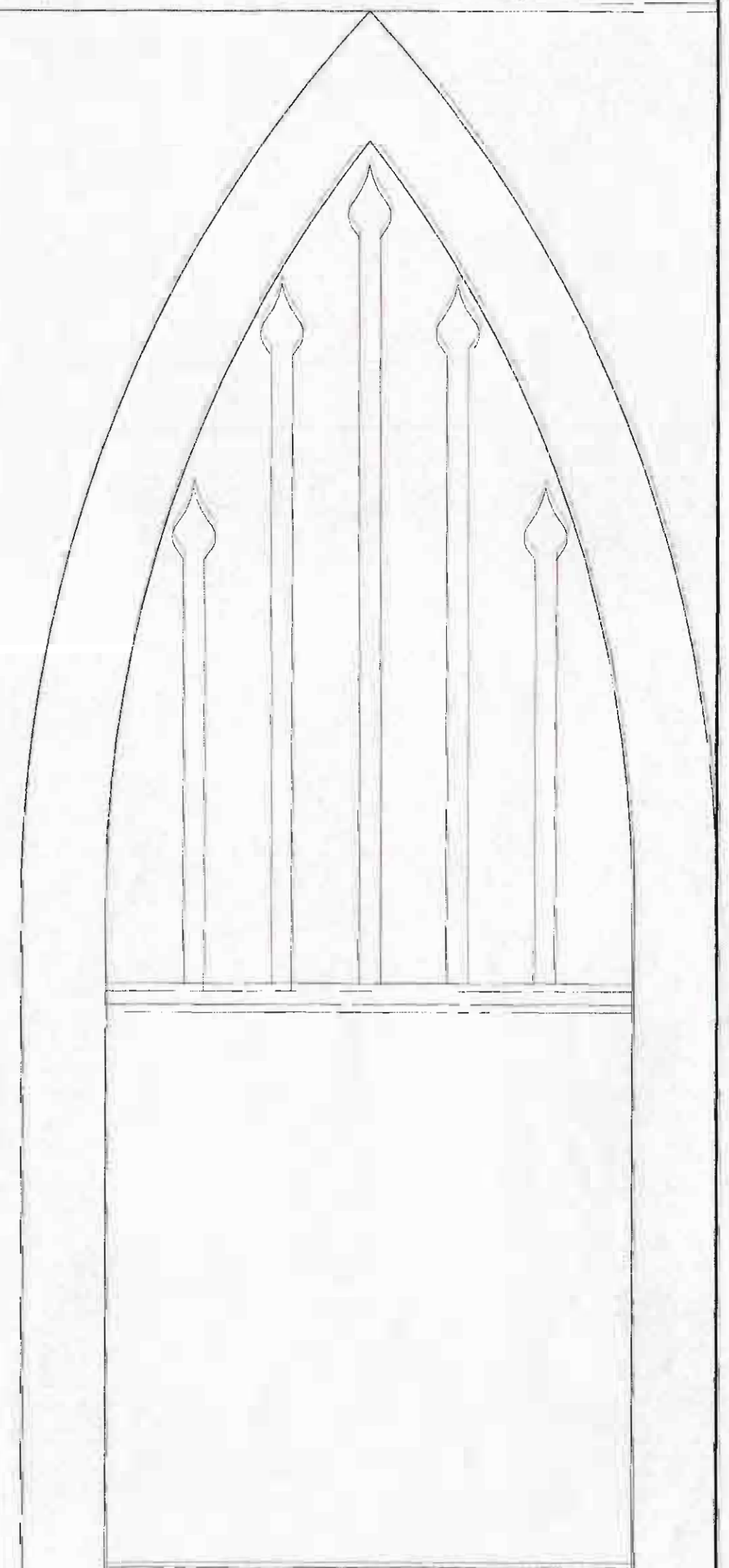
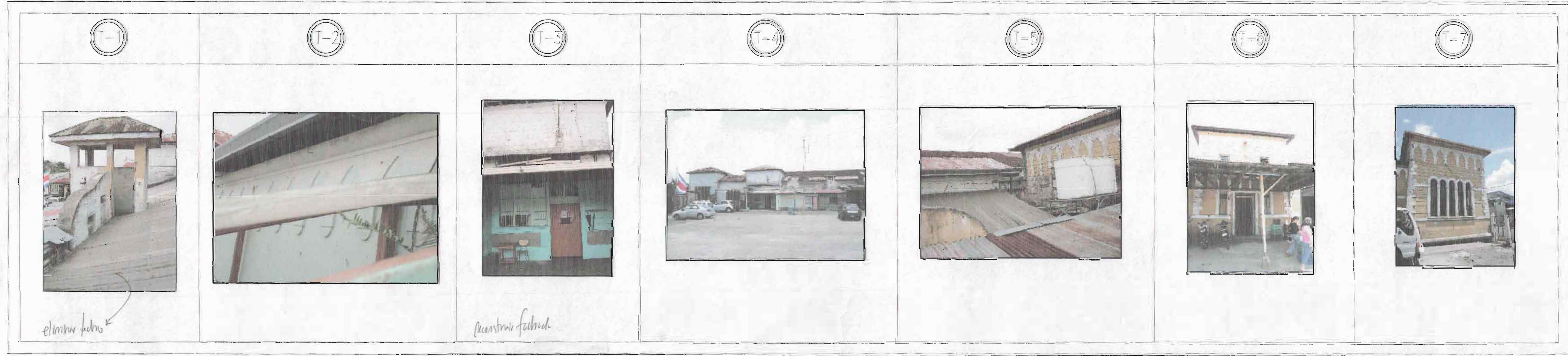

APROBACION COMISION REVISORA DE PERMISOS DE CONSTRUCCION

PROYECTO: LEVANTAMIENTO EXISTENTE Y DIBUJO DE PLANOS ARQUITECTONICOS DEL CUARTEL DE CARTAGO

PROPIETARIO: MUNICIPALIDAD DE CARTAGO

PROVINCIA CARTAGO CANTON CARTAGO DISTRITO CENTRAL

OBRA REALIZADA POR: LUIS LLACH

DIBUJO Y LEVANTAMIENTO DE PLANOS: 9<sup>da</sup> ED. S.A.

OBRA REALIZADA POR: LUIS LLACH

FIRMA: [Signature] N° REG: [Number]

PROFESIONAL RESPONSABLE: LEVANTAMIENTO EXISTENTE

FIRMA: [Signature] N° REG: 27704

PROFESIONAL RESPONSABLE:

FIRMA: [Signature] N° REG: 157106

PROFESIONAL RESPONSABLE:

FIRMA: [Signature] N° REG: 157106

INFORMACION REGISTRO PUBLICO: PROPIETARIO: MUNICIPALIDAD DE CARTAGO

CONTENIDO: ELEVACION POSTERIOR REFERENCIA FOTOGRAFICA DE FACHADA POSTERIOR

ESCALA	FECHA	LAMINA
INDICADA	JULIO 2008	07 / 32



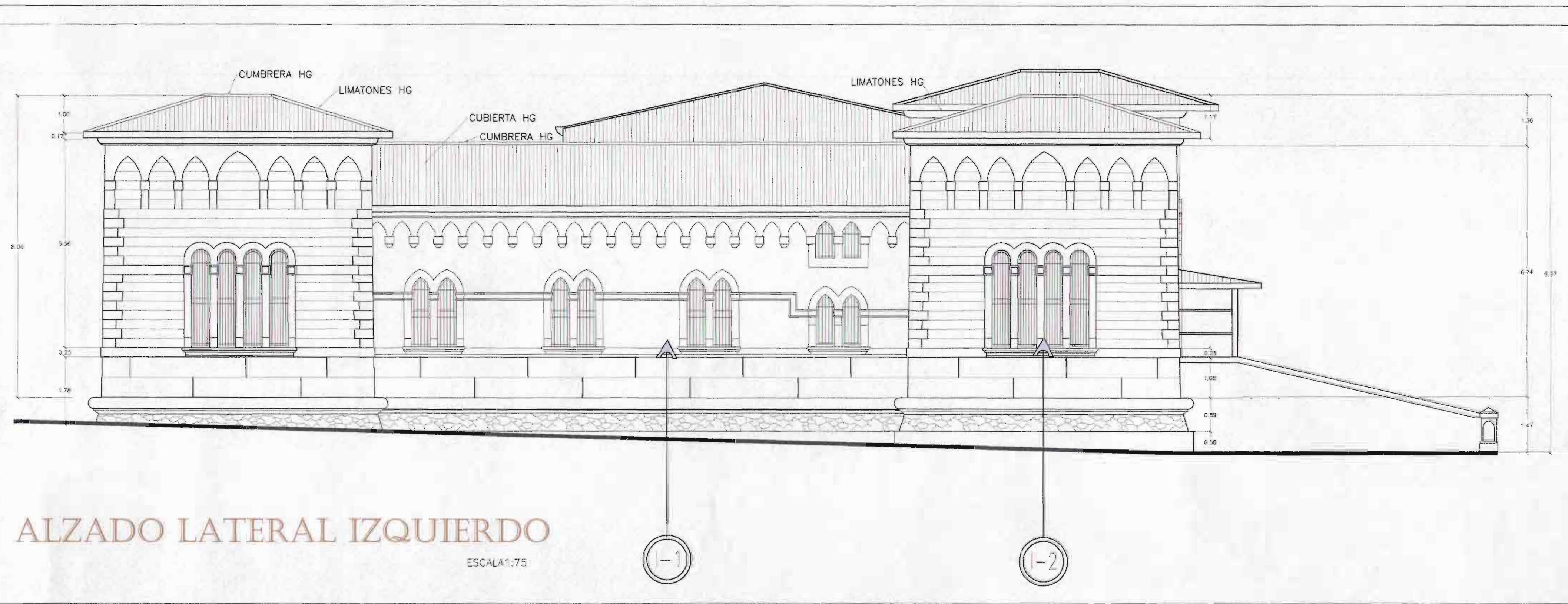

**REFERENCIA FOTOGRAFICA**

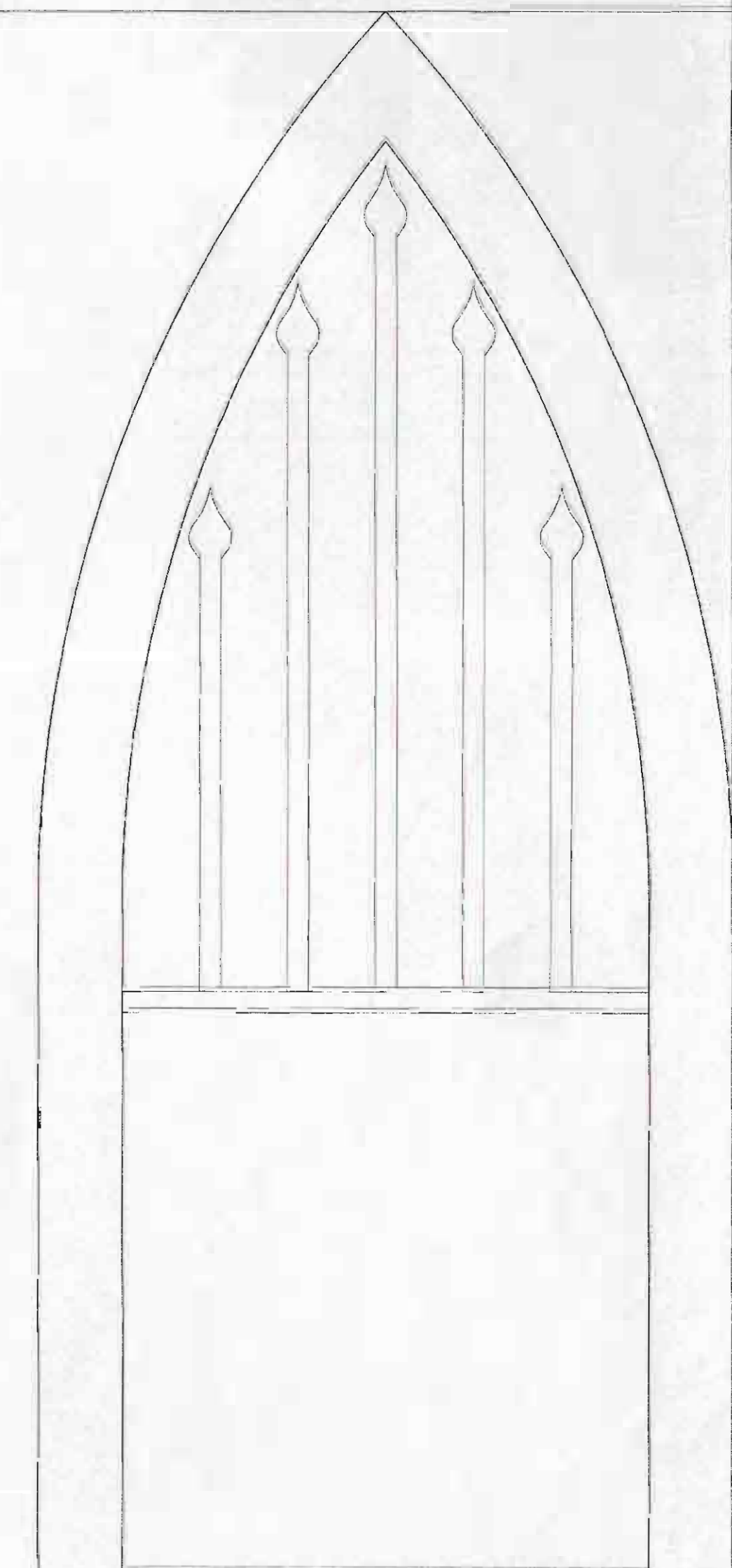
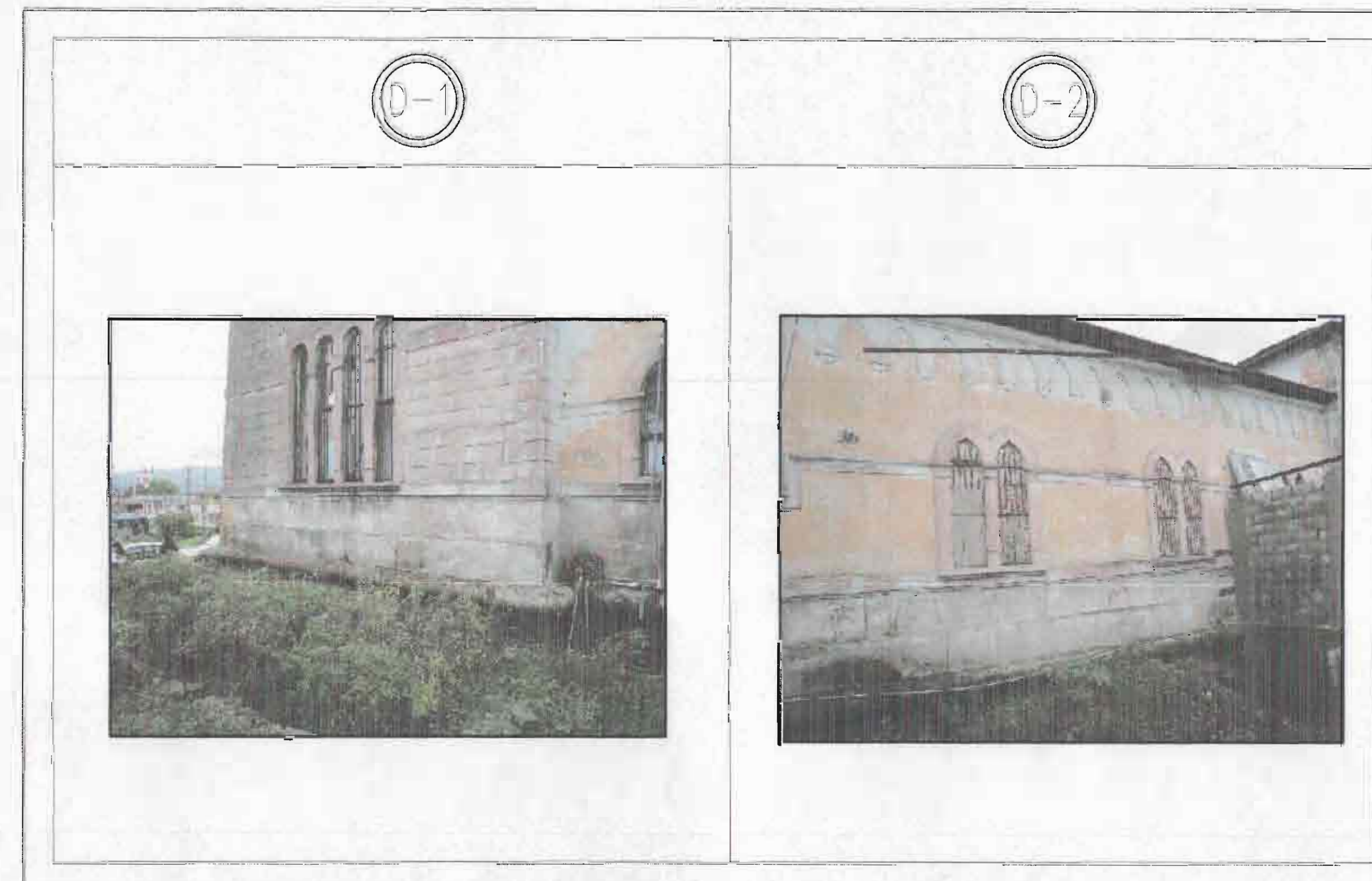
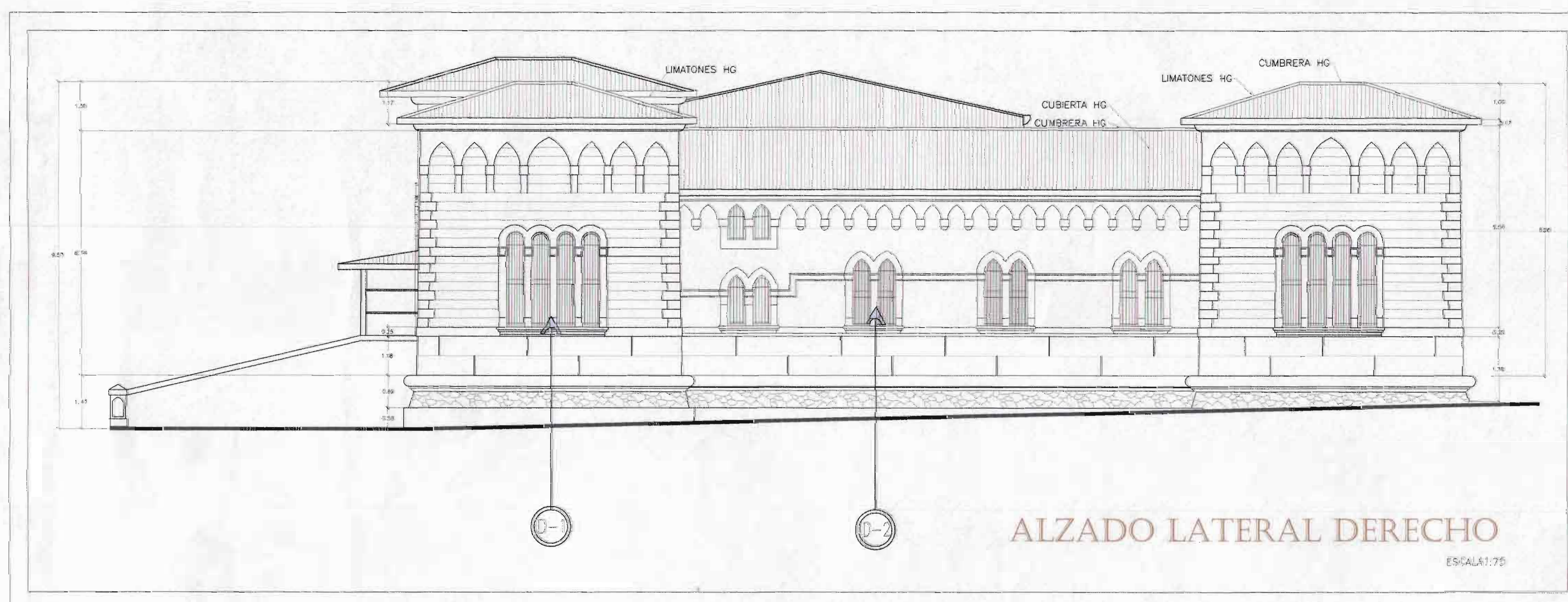
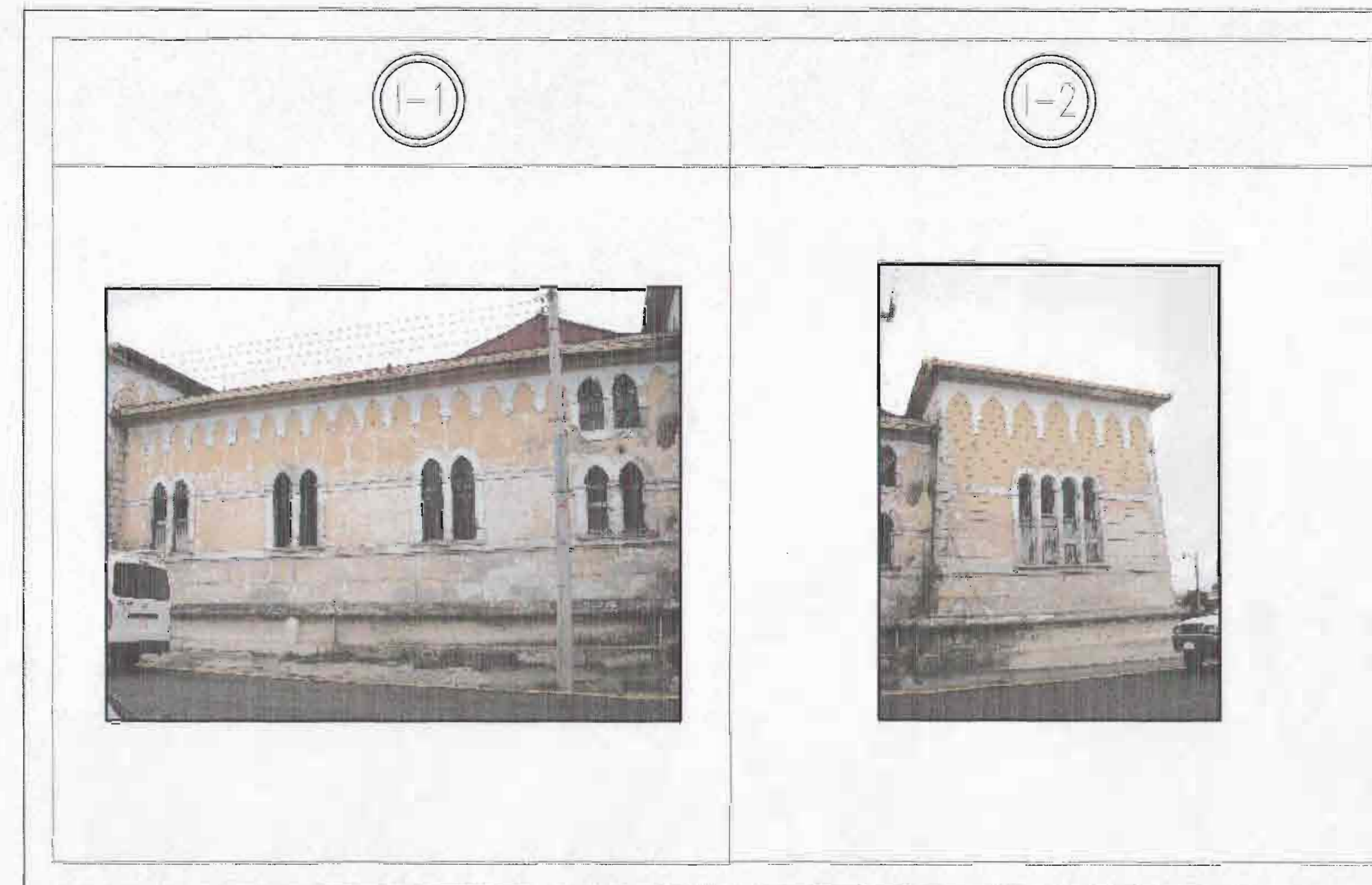

APROBACION COMISION REVISORA DE PERMISOS DE CONSTRUCCION

PROYECTO LEVANTAMIENTO EXISTENTE Y DIBUJO DE PLANOS ARQUITECTONICOS DEL CUARTEL DE CARTAGO

PROPIETARIO: MUNICIPALIDAD DE CARTAGO

PROVINCIA CARTAGO	CANYON CARTAGO	DISTRITO CENTRAL
OBRA REALIZADA POR <b>LUIS LLACH</b>		

DIBUJO Y LEVANTAMIENTO DE PLANOS: DYD. S.A.  
OBRA REALIZADA POR  
**LUIS LLACH**

FIRMA \_\_\_\_\_ N° REG : \_\_\_\_\_

PROFESIONAL RESPONSABLE:  
LEVANTAMIENTO EXISTENTE  
FIRMA \_\_\_\_\_ N° REG : 27928

PROFESIONAL RESPONSABLE:  
FIRMA \_\_\_\_\_ N° REG : 27928

FIRMA \_\_\_\_\_ N° REG : 27928  
INFORMACION REGISTRO PUBLICO:  
PROPIETARIO: MUNICIPALIDAD DE CARTAGO

CONTENIDO  
ELEVACIONES LATERALES Y REFERENCIA FOTOGRAFICA DE FACHADAS LATERALES

ESCALA	FECHA	LAMINA
INDICADA	JULIO 2008	08 / 32



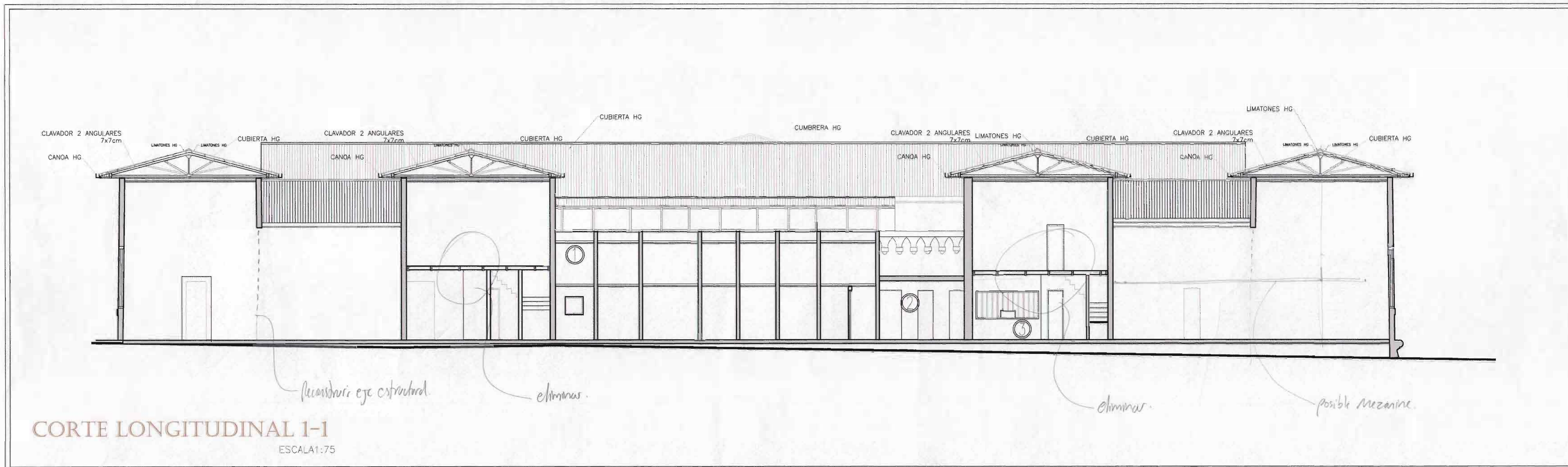

**REFERENCIA FOTOGRAFICA**

**SIMBOLOGIA**

	ENTREPISO O LOSA DE CONCRETO
	PAREDES DE CONCRETO EN SECCION
	ENTREPISO DE MADERA
	CIELOS
	PAREDES DE MADERA EN SECCION
	NIVEL EXTERNO DEL TERRENO

APROBACION COMISION REVISORA DE PERMISOS DE CONSTRUCCION

PROYECTO  
LEVANTAMIENTO EXISTENTE  
Y DIBUJO DE PLANOS  
ARQUITECTONICOS  
DEL CUARTEL DE CARTAGO

PROPIETARIO:  
MUNICIPALIDAD DE CARTAGO

PROVINCIA CARTAGO CANTON CARTAGO DISTRITO CENTRAL

OBRA REALIZADA POR  
LUIS LLACH

DIBUJO Y LEVANTAMIENTO DE PLANOS: D.Y.D. S.A.

OBRA REALIZADA POR  
LUIS LLACH

FIRMA \_\_\_\_\_ N°REG : \_\_\_\_\_

PROFESIONAL RESPONSABLE:  
LEVANTAMIENTO EXISTENTE  
FIRMA \_\_\_\_\_ N°REG : 87908

PROFESIONAL RESPONSABLE:  
FIRMA \_\_\_\_\_ N°REG : 87908

PROFESIONAL RESPONSABLE:  
FIRMA \_\_\_\_\_ N°REG : 87908

INFORMACION REGISTRO PUBLICO:  
PROPIETARIO: MUNICIPALIDAD DE CARTAGO

CONTENIDO  
CORTE LONGITUDINAL 1-1  
REFERENCIA FOTOGRAFICA DE CORTE 1-1

ESCALA FECHA LAMINA  
INDICADA JULIO 2008 08 / 32



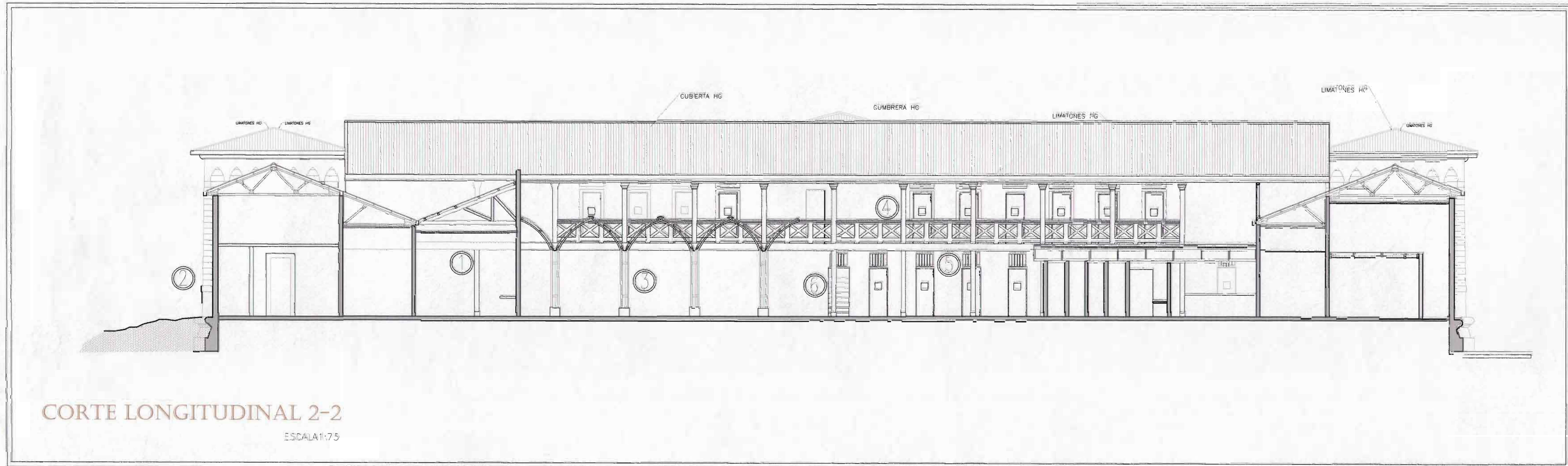

**CORTE LONGITUDINAL 2-2**  
ESCALA 1:75

①	②	③	④	⑤	⑥
<p>DETALLE DE LA C�CINA EN DONDE UNA DE LAS COLUMNAS QUEDA ENCERRADA POR LA PARED DERECHA LA CUAL NO ES ORIGINAL, SE VE EN EL FONDO UNA DE LAS REJAS QUE TENEN LAS PUERTAS ORIGINALES ESTA LA PUERTA FUE SELLADA Y QUEDO LA REJA DE LA PARTE SUPERIOR EN LA PARTE DEL CIELO SE VE ADEMAS LA PARED QUE INDIERON NUEVA SOBRE EL EJE DE LAS BARANDAS DE CONCRETO EN EL SEGUNDO PISO ORIGINAL.</p>	<p>SE VE QUE EN LA PARTE EXTERNA DE ESTA ESQUINA ES DONDE EL NIVEL DE TERRENO ESTA MAS ALTO CON RESPECTO A LAS EXSTRUCTURA EN ESTA PARTE YA LA BOLUTA MAYOR DEL DECORADO EXTERNO INFERIOR ESTA BAJO TIERRA</p>	<p>SE VE EL DETALLE DE LA ESTRUCTURA METALICA COLOCADA RECIENTEMENTE</p>	<p>DETALLE DE LA BARANDA Y COLUMNAS DE CONCRETO, ORIGINAL EN EL SEGUNDO PISO</p>	<p>SE VE DETALLE DE LAS JUNTAS HECHAS ENTRE LAS ESTRUCTURAS ORIGINALES Y LAS NUEVAS</p>	<p>DETALLE DE LA GRADA A 2 PISO ORIGINAL ESTE ES EL UNICO ACCESO ORIGINAL AL 2 PISO</p> <p><i>Muy estrecho.</i></p>

**REFERENCIA FOTOGRAFICA**

**SIMBOLOGIA**

	ENTREPISO O LOSA DE CONCRETO
	PAREDES DE CONCRETO EN SECCION
	ENTREPISO DE MADERA
	GILOS
	PAREDES DE MADERA EN SECCION
	NIVEL EXTERNO DEL TERRENO

APROBACION COMISION REVISORA DE PERMISOS DE CONSTRUCCION

**PROYECTO:**  
 LEVANTAMIENTO EXISTENTE Y DISE O DE PLANOS ARQUITECTONICOS DEL CUARTEL DE CARTAGO

**PROPIETARIO:**  
 MUNICIPALIDAD DE CARTAGO

PROVINCIA CARTAGO	CANTON CARTAGO	DISTRITO CENTRAL
----------------------	-------------------	---------------------

OBRA REALIZADA POR  
 LUIS LLACH

DIBUJO Y LEVANTAMIENTO DE PLANOS: D.Y.D. S.A.

OBRA REALIZADA POR  
 LUIS LLACH

FIRMA \_\_\_\_\_ NREG \_\_\_\_\_

PROFESIONAL RESPONSABLE:  
 LEVANTAMIENTO EXISTENTE

FIRMA \_\_\_\_\_ NREG 27923

PROFESIONAL RESPONSABLE:

FIRMA \_\_\_\_\_ NREG 57900

INFORMACION REGISTRADA PUBLICO:  
 PROPIETARIO: MUNICIPALIDAD DE CARTAGO

CONTENIDO  
 CORTE LONGITUDINAL 2-2  
 REFERENCIA FOTOGRAFICA DE CORTE

ESCALA INDICADA	FECHA JULIO 2008	LAMINA 19 / 32
--------------------	---------------------	-------------------



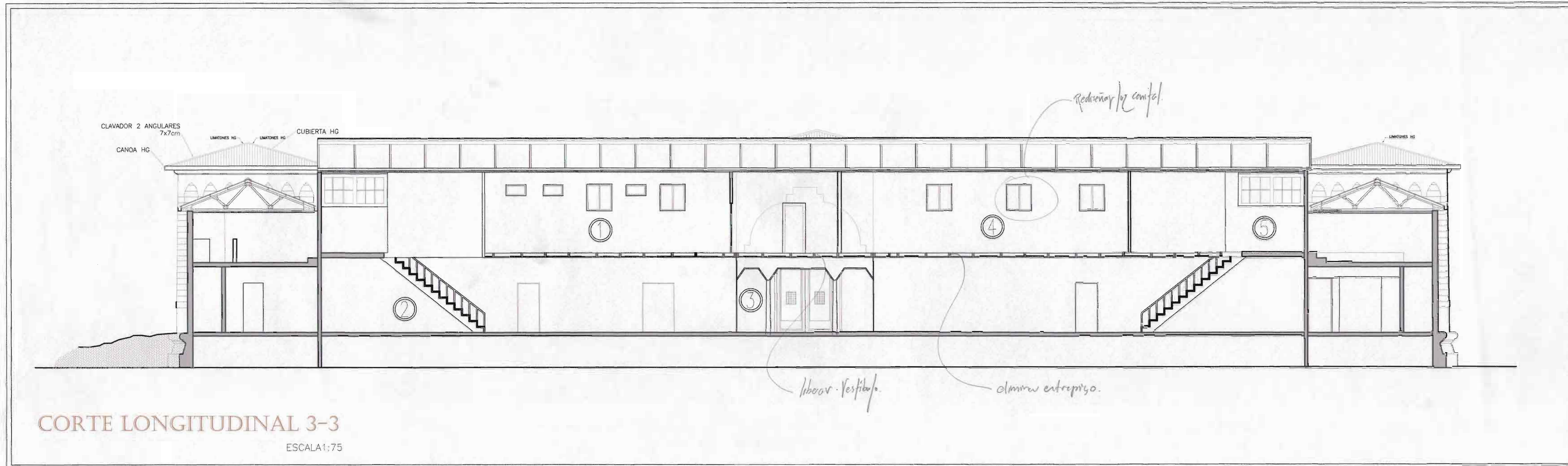

**CORTE LONGITUDINAL 3-3**

ESCALA 1:75

①	②	③	④	⑤
VENTANAS NO ORIGINALES PERFORADAS EN LA PARTE DEL SEGUNDO PISO	DETALLE DE LAS GRADAS QUE LLEVAN AL SEGUNDO PISO NO ORIGINAL COLOCADO SOBRE PASILLO CENTRAL	ESTRUCTURA DE MADERA COLOCADA PARA SOSTENER EL SEGUNDO PISO NO ORIGINAL EN ESTA PARTE NUNCA EXISTIO SEGUNDA PLANTA SI NO QUE ERA DE DOBLE ALTURA	ESPACIOS GENERADOS POR LA COLOCACION DE SEGUNDO PISO	DETALLE DE VENTANA LA CUAL NO SE SABE SI ES O NO ORIGINAL

**REFERENCIA FOTOGRAFICA**

**SIMBOLOGIA**

	ENTREPISO O LOSA DE CONCRETO
	PAREDES DE CONCRETO EN SECCION
	ENTREPISO DE MADERA
	CIELOS
	PAREDES DE MADERA EN SECCION
	NIVEL EXTERNO DEL TERRENO

APROBACION COMISION REVISORA DE PERMISOS DE CONSTRUCCION

PROYECTO: LEVANTAMIENTO EXISTENTE Y DIBUJO DE PLANOS ARQUITECTONICOS DEL CUARTEL DE CARTAGO

PROPIETARIO: MUNICIPALIDAD DE CARTAGO

PROVINCIA CARTAGO	CANTON CARTAGO	DISTRITO CENTRAL
-------------------	----------------	------------------

OBRA REALIZADA POR: LUIS LLACH

DIBUJO Y LEVANTAMIENTO DE PLANOS: DYD. S.A.

OBRA REALIZADA POR: LUIS LLACH

FIRMA: \_\_\_\_\_ N°REG: \_\_\_\_\_

PROFESIONAL RESPONSABLE: LEVANTAMIENTO EXISTENTE

FIRMA: \_\_\_\_\_ N°REG: 47408

PROFESIONAL RESPONSABLE:

FIRMA: \_\_\_\_\_ N°REG: 47408

PROFESIONAL RESPONSABLE:

FIRMA: \_\_\_\_\_ N°REG: 47408

INFORMACION REGISTRO PUBLICO: PROPIETARIO: MUNICIPALIDAD DE CARTAGO

CONTENIDO: CORTE LONGITUDINAL 3-3 REFERENCIA FOTOGRAFICA

ESCALA INDICADA	FECHA	LAMINA
	JULIO 2008	11 / 32



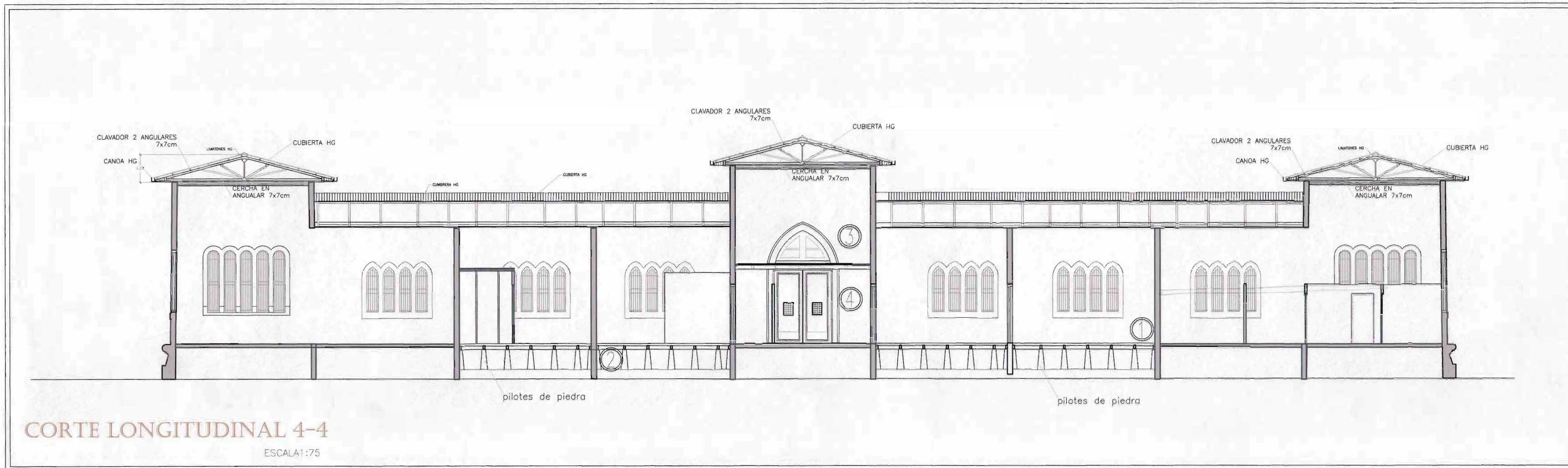

REFERENCIA FOTOGRAFICA

SIMBOLOGIA

	ENTREPISO O LOSA DE CONCRETO
	PAREDES DE CONCRETO EN SECCION
	ENTREPISO DE MADERA
	CIELOS
	PAREDES DE MADERA EN SECCION
	NIVEL EXTERNO DEL TERRENO

APROBACION COMISION REVISORA DE PERMISOS DE CONSTRUCCION

PROYECTO:  
LEVANTAMIENTO EXISTENTE Y DIBUJO DE PLANOS ARQUITECTONICOS DEL CUARTEL DE CARTAGO

PROPIETARIO:  
MUNICIPALIDAD DE CARTAGO

PROVINCIA CARTAGO    CANTON CARTAGO    DISTRITO CENTRAL

OBRA REALIZADA POR  
LUIS LLACH

DIBUJO Y LEVANTAMIENTO DE PLANOS: DYD. S.A.

OBRA REALIZADA POR  
LUIS LLACH

FIRMA \_\_\_\_\_ N°REG : \_\_\_\_\_

PROFESIONAL RESPONSABLE:  
LEVANTAMIENTO EXISTENTE

FIRMA \_\_\_\_\_ N°REG : 49708

PROFESIONAL RESPONSABLE:

FIRMA \_\_\_\_\_ N°REG : 49708

PROFESIONAL RESPONSABLE:

FIRMA \_\_\_\_\_ N°REG : 49708

INFORMACION REGISTRO PUBLICO:  
PROPIETARIO: MUNICIPALIDAD DE CARTAGO

CONTENIDO  
CORTE LONGITUDINAL 4-4  
REFERENCIA FOTOGRAFICA

ESCALA INDICADA    FECHA JULIO 2008    LAMINA 12 / 32



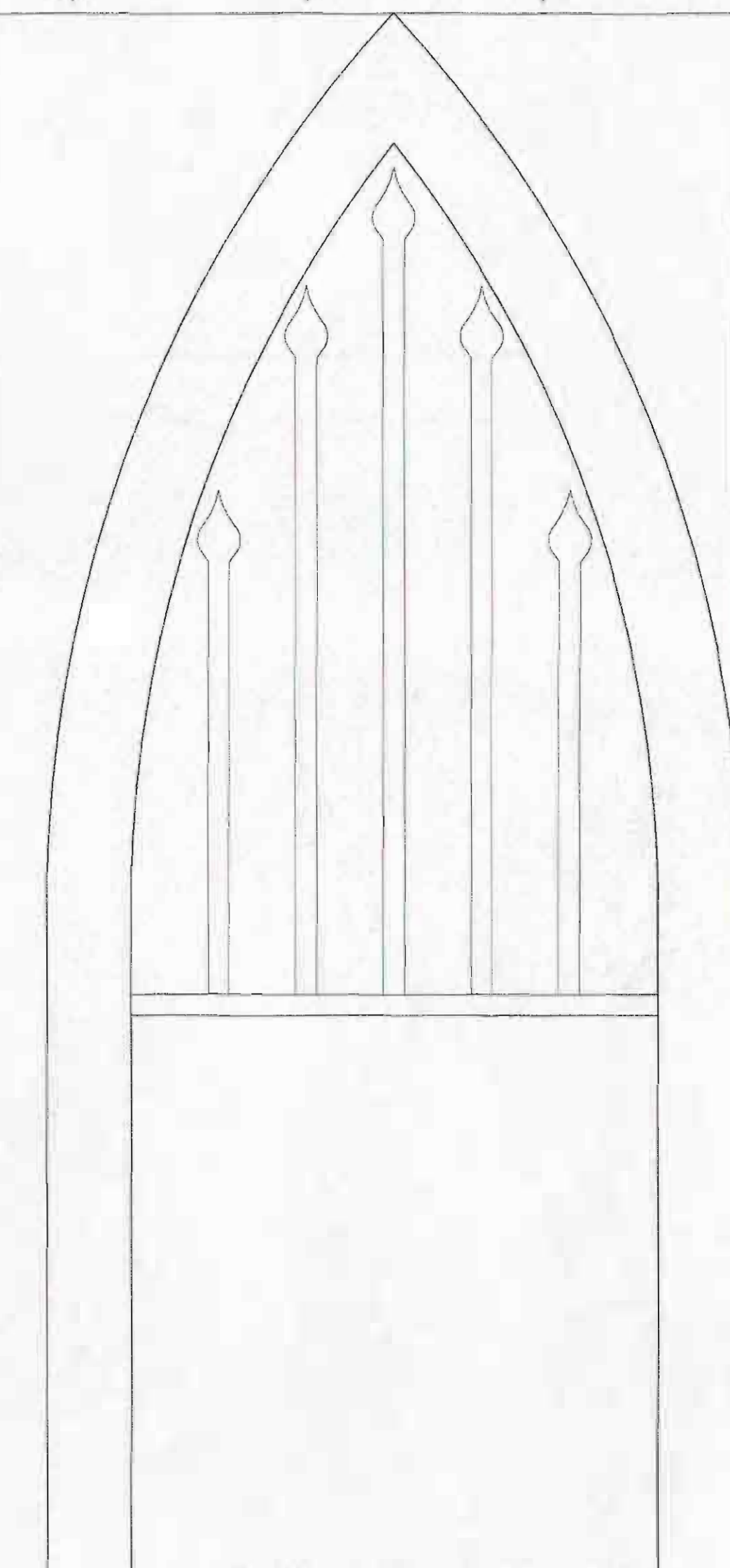
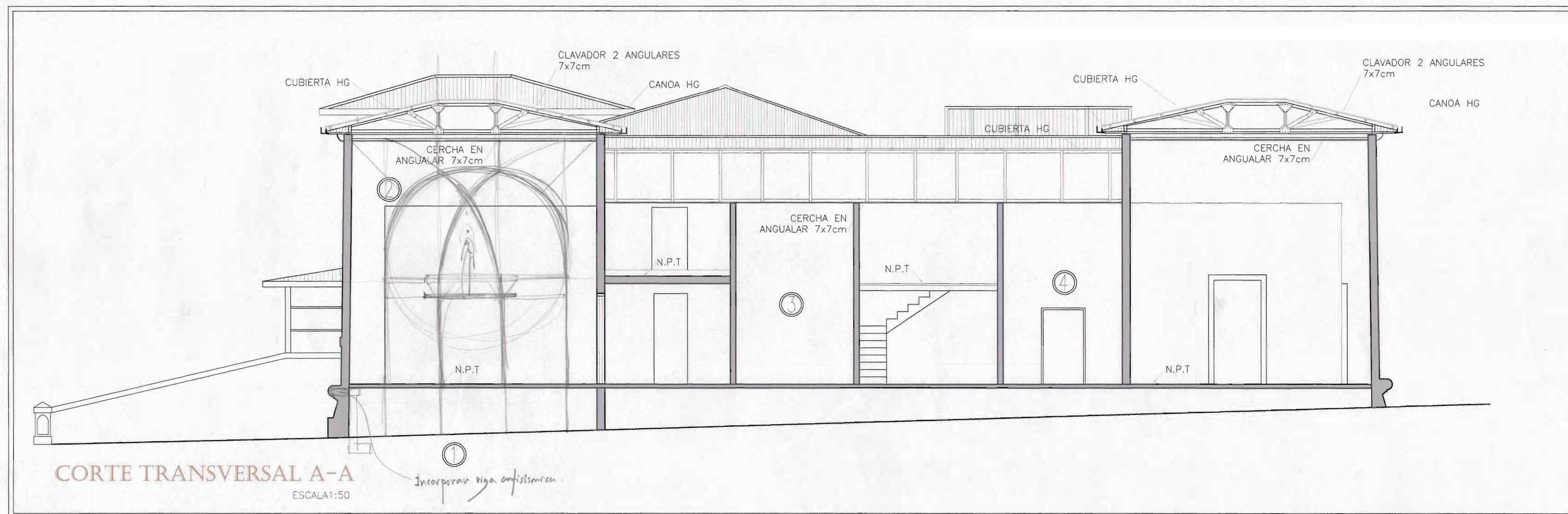

APROBACION COMISION REVISORA DE PERMISOS DE CONSTRUCCION

PROYECTO:  
LEVANTAMIENTO EXISTENTE  
Y DIBUJO DE PLANOS  
ARQUITECTONICOS  
DEL CUARTEL DE CARTAGO

PROPIETARIO:  
MUNICIPALIDAD DE CARTAGO

PROVINCIA CARTAGO CANTON CARTAGO DISTRITO CENTRAL

OBRA REALIZADA POR  
LUIS LLACH

DIBUJO Y LEVANTAMIENTO DE PLANOS: D.Y.D. S.A.

OBRA REALIZADA POR  
LUIS LLACH

FIRMA N° REG :

PROFESIONAL RESPONSABLE:  
LEVANTAMIENTO EXISTENTE

FIRMA N° REG : 27108

PROFESIONAL RESPONSABLE:

FIRMA N° REG : 27108

PROFESIONAL RESPONSABLE:

FIRMA N° REG : 27108

INFORMACION REGISTRO PUBLICO:  
PROPIETARIO: MUNICIPALIDAD DE CARTAGO

CONTENIDO

CORTE TRANSVERSAL A-A  
REFERENCIA FOTOGRAFICA

ESCALA	FECHA	LAMINA
INDICADA	JULIO 2008	13 / 32

①	②	③	④
EN LA PARTE EXTERIOR EL NIVEL DEL TERRENO ES CAPRICHOSO CON UN NIVEL DE RETENCION DE HUMEDAD MUY ALTA	EVIDENCIA DE QUE EXISTIO UNA PARED ORIGINAL LA CUAL FUE CORTADA PARA GENERAR ESPACIOS MAS GRANDES DEJANDO UN CAMBIO DE NIVEL DE CIELOS TAMBIEN	AL FONDO SE VE DONDE SE SELLARON UN JUEGO DE VENTAS ORIGINALES CON LADRILLOS Y CONCRETO	EN LA MAYORIA DE LAS PUERTAS LA ALTURA ERA DE 2.5M A 3M, LAS CUALES FUERON MODIFICADAS Y HECHAS DE UNA MEDIDA ESTANDART DE 2.10M

REFERENCIA FOTOGRAFICA

SIMBOLOGIA

	ENTREPISO O LOSA DE CONCRETO
	PAREDES DE CONCRETO EN SECCION
	ENTREPISO DE MADERA
	CIELOS
	PAREDES DE MADERA EN SECCION
	NIVEL EXTERNO DEL TERRENO



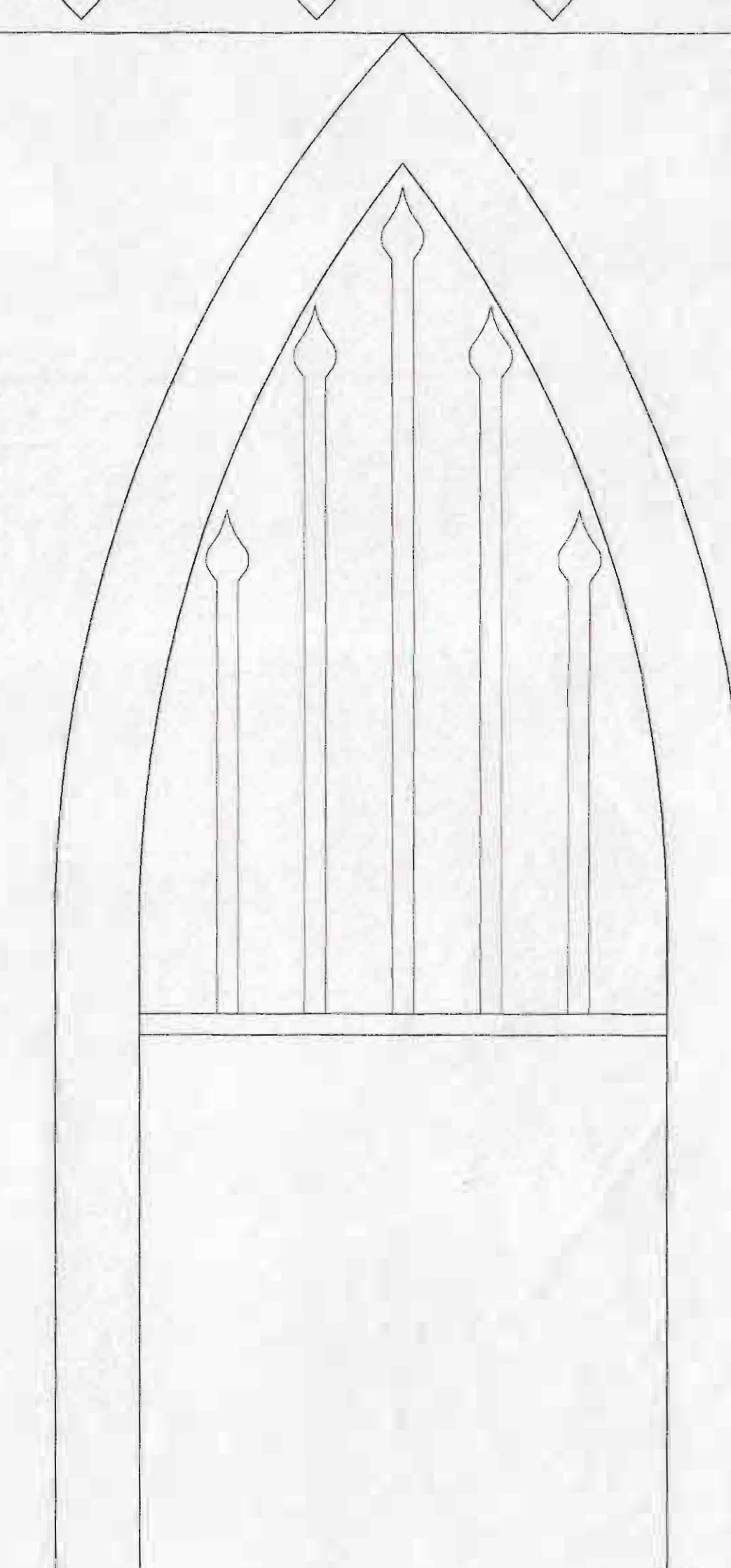
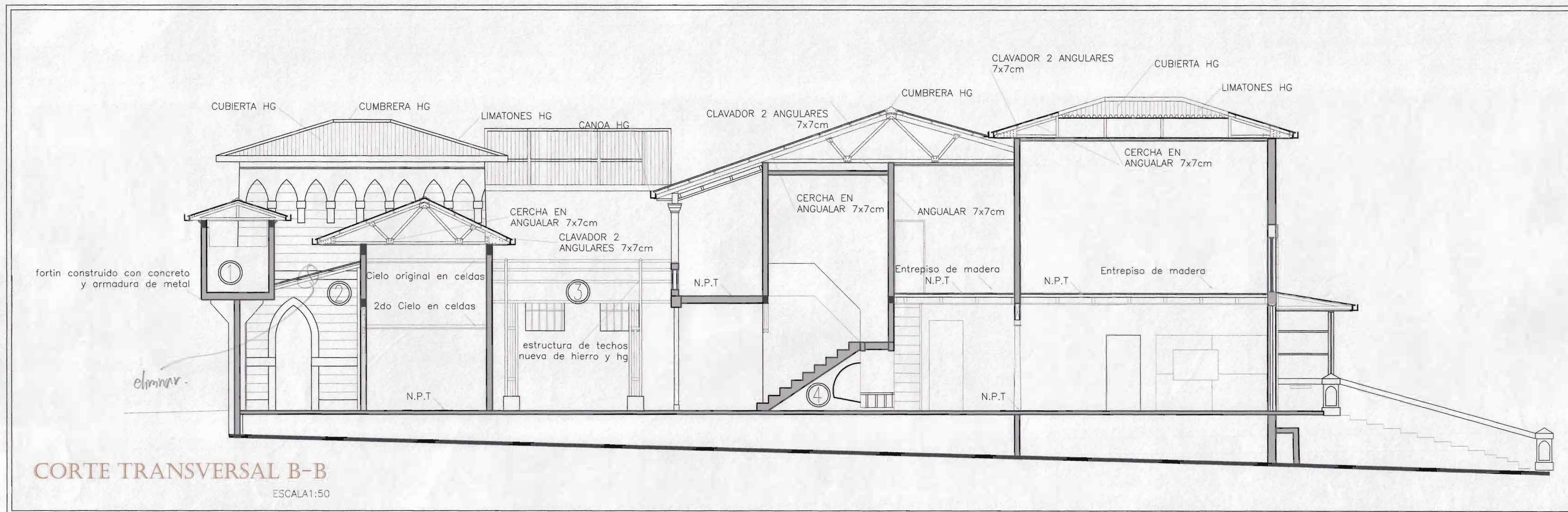

APROBACION COMISION REVISORA DE PERMISOS DE CONSTRUCCION

PROYECTO:  
LEVANTAMIENTO EXISTENTE  
Y DIBUJO DE PLANOS  
ARQUITECTONICOS  
DEL CUARTEL DE CARTAGO

PROPIETARIO:  
MUNICIPALIDAD DE CARTAGO

PROVINCIA CARTAGO	CANTON CARTAGO	DISTRITO CENTRAL
----------------------	-------------------	---------------------

OBRA REALIZADA POR  
LUIS LLACH

DIBUJO Y LEVANTAMIENTO DE PLANOS:  
D.Y.D. S.A.

OBRA REALIZADA POR  
LUIS LLACH

FIRMA \_\_\_\_\_ N°REG : \_\_\_\_\_

PROFESIONAL RESPONSABLE:  
LEVANTAMIENTO EXISTENTE

FIRMA \_\_\_\_\_ N°REG : 87908

PROFESIONAL RESPONSABLE:

FIRMA \_\_\_\_\_ N°REG : 87908

INFORMACION REGISTRO PUBLICO:  
PROPIETARIO: MUNICIPALIDAD DE CARTAGO

CONTENIDO  
CORTE TRANSVERSAL B-B  
REFERENCIA FOTOGRAFICA

ESCALA	FECHA	LAMINA
INDICADA	JULIO 2008	14 / 32

①	②	③	④
DETALLE DE FORTIN Y PAREDES LATERALES LAS CUALES NO SON ORIGINALES POR EVIDENCIA DE DIFERENTE SISTEMA CONSTRUCTIVO AL DEL ORIGINAL QUE ES CON ESTRUCTURA DE RIELES	EVIDENCIA DE QUE ESTA ERA LA CARA REAL DE LA FACHADA POSTERIOR YA QUE ESTA CUENTA CON EL LENGUAJE EN ELEMENTO FUNDAMENTAL DE DECORADO EXTERNO EL CUAL ES EL FRISO EN LA PARTE SUPERIOR DE LA PARED.	VISTA DE LA ESTRUCTURA DE CUBIERTAS EN EL PATIO INTERNO	DETALLE DEL SANTO COLOCADO EN LA PARTE DE ABAJO DE LAS GRADAS ORIGINALES, ESTE NO ES ORIGINAL SI NO MAS BIEN ESTA COLOCADO DE FORMA QUE TAPO UNA DE LOS PASOS ENTRE LA ENTRADA PRINCIPAL Y EL PATIO INTERNO DE LAS CELDAS

REFERENCIA FOTOGRAFICA

SIMBOLOGIA

	ENTREPISO O LOSA DE CONCRETO
	PAREDES DE CONCRETO EN SECCION
	ENTREPISO DE MADERA
	CIELOS
	PAREDES DE MADERA EN SECCION
	NIVEL EXTERNO DEL TERRENO



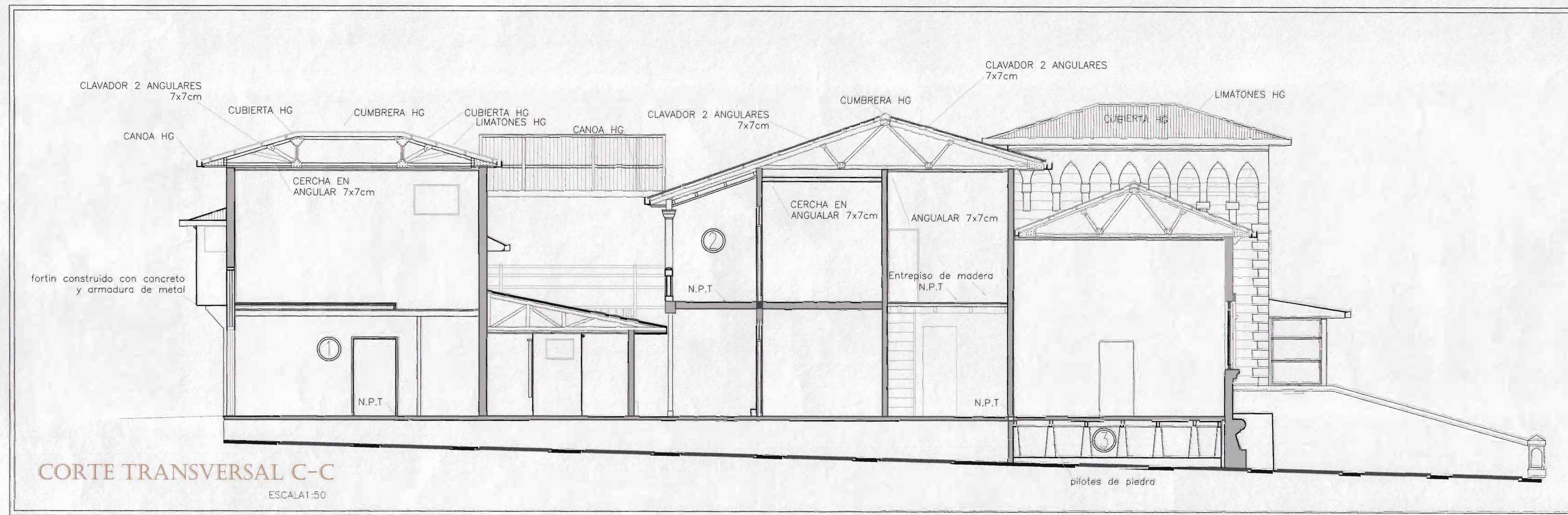







①	②	③
		
ESPACIO DE ENTRADA A LOS CALABOZOS Y CUBICULO DE SEGURIDAD. SE APRECIA EL DETALLE DEL PISO EN MOSAICO, ESTE ES UNO DE LOS POCOS ESPACIOS QUE CONSERVA PARTE DEL PISO ORIGINAL.	DETALLE EN PERSPECTIVA DE CORREDOR DE LAS CELIAS DEL SEGUNDO PISO, ADEMAS LA ESTRUCTURA METALICA DE CUBIERTAS NUEVA	DETALLE DE LA PARTE INFERIOR DEL ENTREPISO DE MADERA SE PRESUME QUE ESTE FUNCIONABA COMO SOTANO ANTES DE SER ENTERRADO CASI A NIVEL DE PISO.

**REFERENCIA FOTOGRAFICA**

**SIMBOLOGIA**

	ENTREPISO O LOSA DE CONCRETO
	PAREDES DE CONCRETO EN SECCION
	ENTREPISO DE MADERA
	CIELOS
	PAREDES DE MADERA EN SECCION
	NIVEL EXTERNO DEL TERRENO

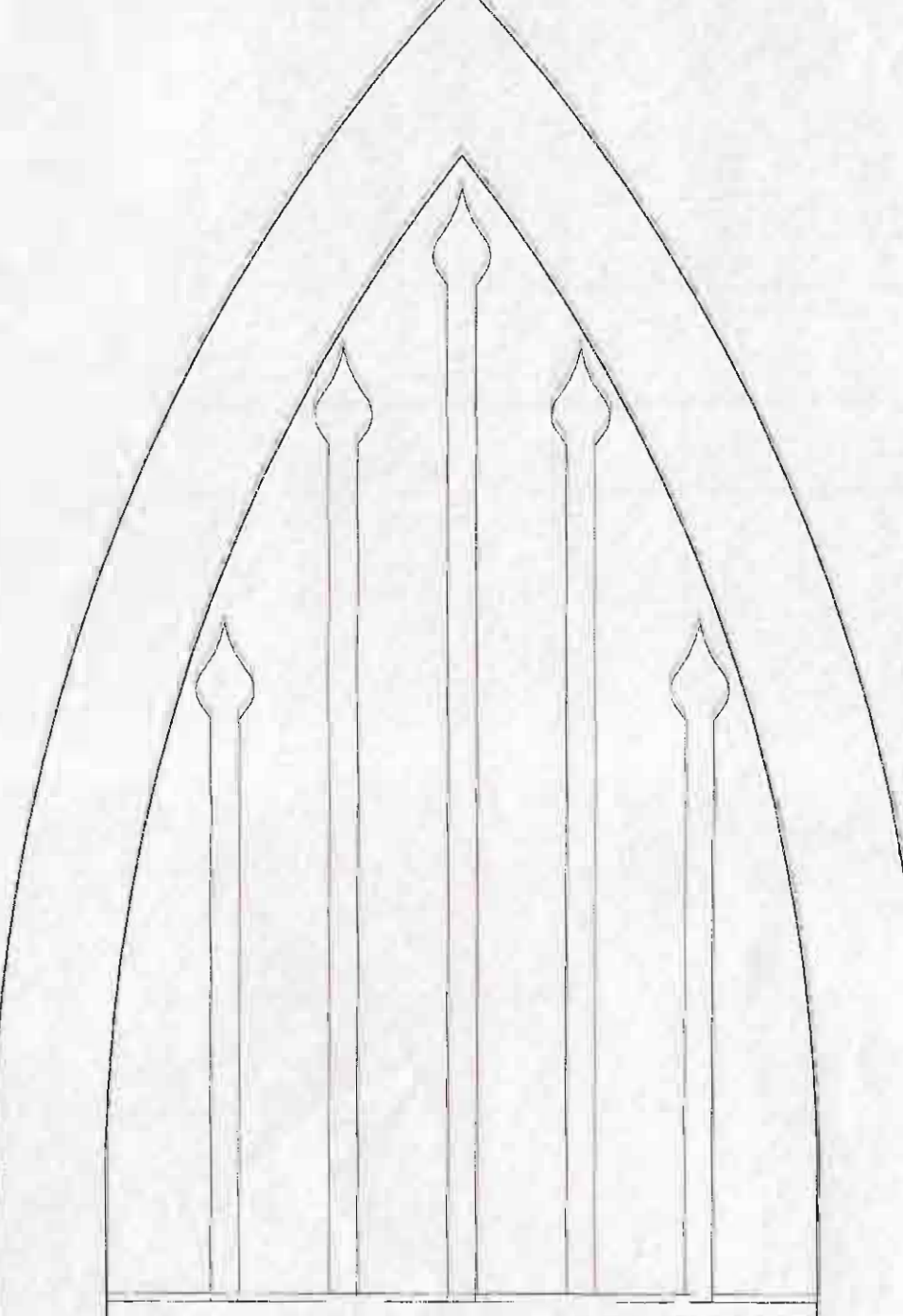

APROBACION COMISION REVISORA DE PERMISOS DE CONSTRUCCION

PROYECTO:  
LEVANTAMIENTO EXISTENTE  
Y DIBUJO DE PLANOS  
ARQUITECTONICOS  
DEL CUARTEL DE CARTAGO

PROPIETARIO:  
MUNICIPALIDAD DE CARTAGO

PROVINCIA CARTAGO	CANTON CARTAGO	DISTRITO CENTRAL
----------------------	-------------------	---------------------

OBRA REALIZADA POR  
LUIS LLACH

DIBUJO Y LEVANTAMIENTO DE PLANOS: BYD, S.A.

OBRA REALIZADA POR  
LUIS LLACH

FIRMA \_\_\_\_\_ N°REG: \_\_\_\_\_

PROFESIONAL RESPONSABLE:  
LEVANTAMIENTO EXISTENTE  
FIRMA \_\_\_\_\_ N°REG: 15798

PROFESIONAL RESPONSABLE:  
FIRMA \_\_\_\_\_ N°REG: 15798

PROFESIONAL RESPONSABLE:  
FIRMA \_\_\_\_\_ N°REG: 15798

INFORMACION REGISTRO PUBLICO:  
PROPIETARIO: MUNICIPALIDAD DE CARTAGO

CONTENIDO:  
CORTE TRANSVERSAL C-C  
REFERENCIA FOTOGRAFICA

ESCALA	FECHA	LAMINA
INDICADA	JULIO 2008	15 / 32



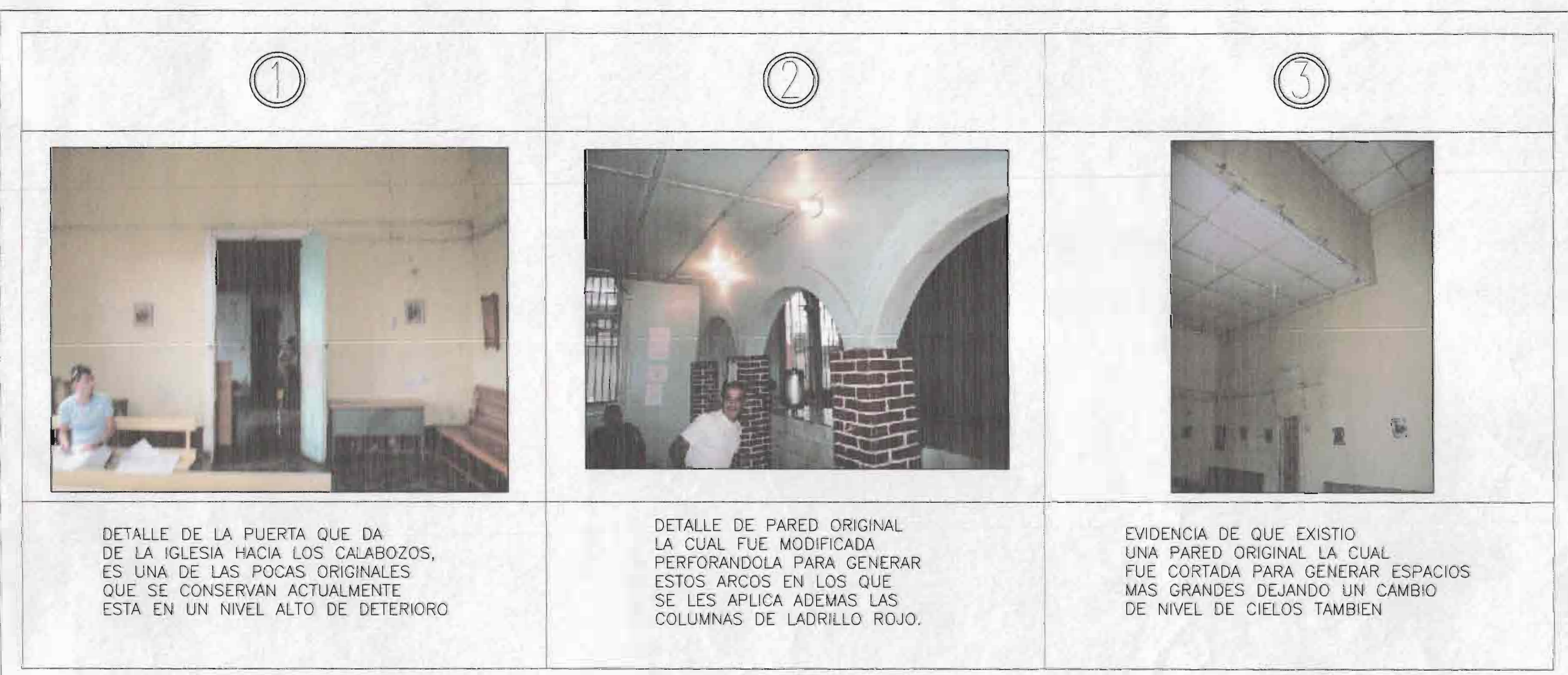
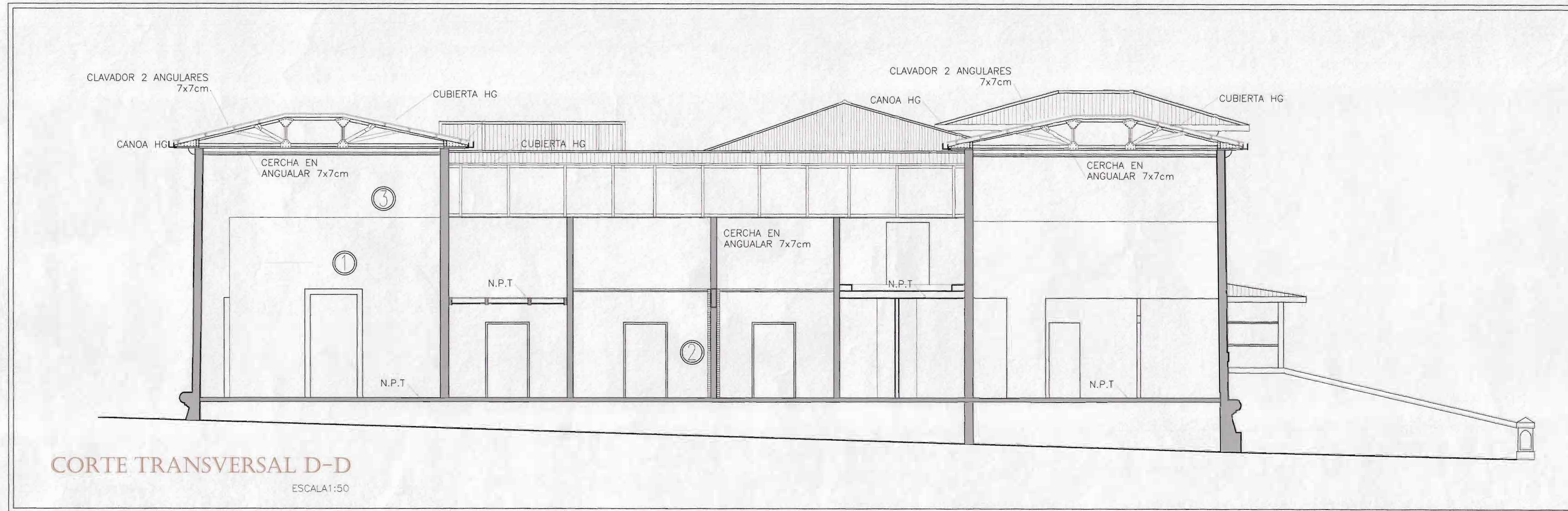

**REFERENCIA FOTOGRAFICA**

**SIMBOLOGIA**

	ENTREPISO O LOSA DE CONCRETO
	PAREDES DE CONCRETO EN SECCION
	ENTREPISO DE MADERA
	CIELOS
	PAREDES DE MADERA EN SECCION
	NIVEL EXTERNO DEL TERRENO

APROBACION COMISION REVISORA DE PERMISOS DE CONSTRUCCION

PROYECTO:  
LEVANTAMIENTO EXISTENTE Y DIBUJO DE PLANOS ARQUITECTONICOS DEL CUARTEL DE CARTAGO

PROPIETARIO:  
MUNICIPALIDAD DE CARTAGO

PROVINCIA CARTAGO	CANTON CARTAGO	DISTRITO CENTRAL
----------------------	-------------------	---------------------

OBRA REALIZADA POR  
**LUIS LLACH**

DIBUJO Y LEVANTAMIENTO DE PLANOS:  
DYD. S.A.

OBRA REALIZADA POR  
**LUIS LLACH**

FIRMA \_\_\_\_\_ N°REG : \_\_\_\_\_

PROFESIONAL RESPONSABLE:  
LEVANTAMIENTO EXISTENTE

FIRMA \_\_\_\_\_ N°REG : 17108

PROFESIONAL RESPONSABLE:

FIRMA \_\_\_\_\_ N°REG : 17108

PROFESIONAL RESPONSABLE:

INFORMACION REGISTRO PUBLICO:  
PROPIETARIO: MUNICIPALIDAD DE CARTAGO

CONTENIDO  
CORTE TRANSVERSAL D-D  
REFERENCIA FOTOGRAFICA

ESCALA	FECHA	LAMINA
INDICADA	JULIO 2008	16 / 32



# CUARTEL CENTRAL DE LA CIUDAD DE LA PROVINCIA DE CARTAGO

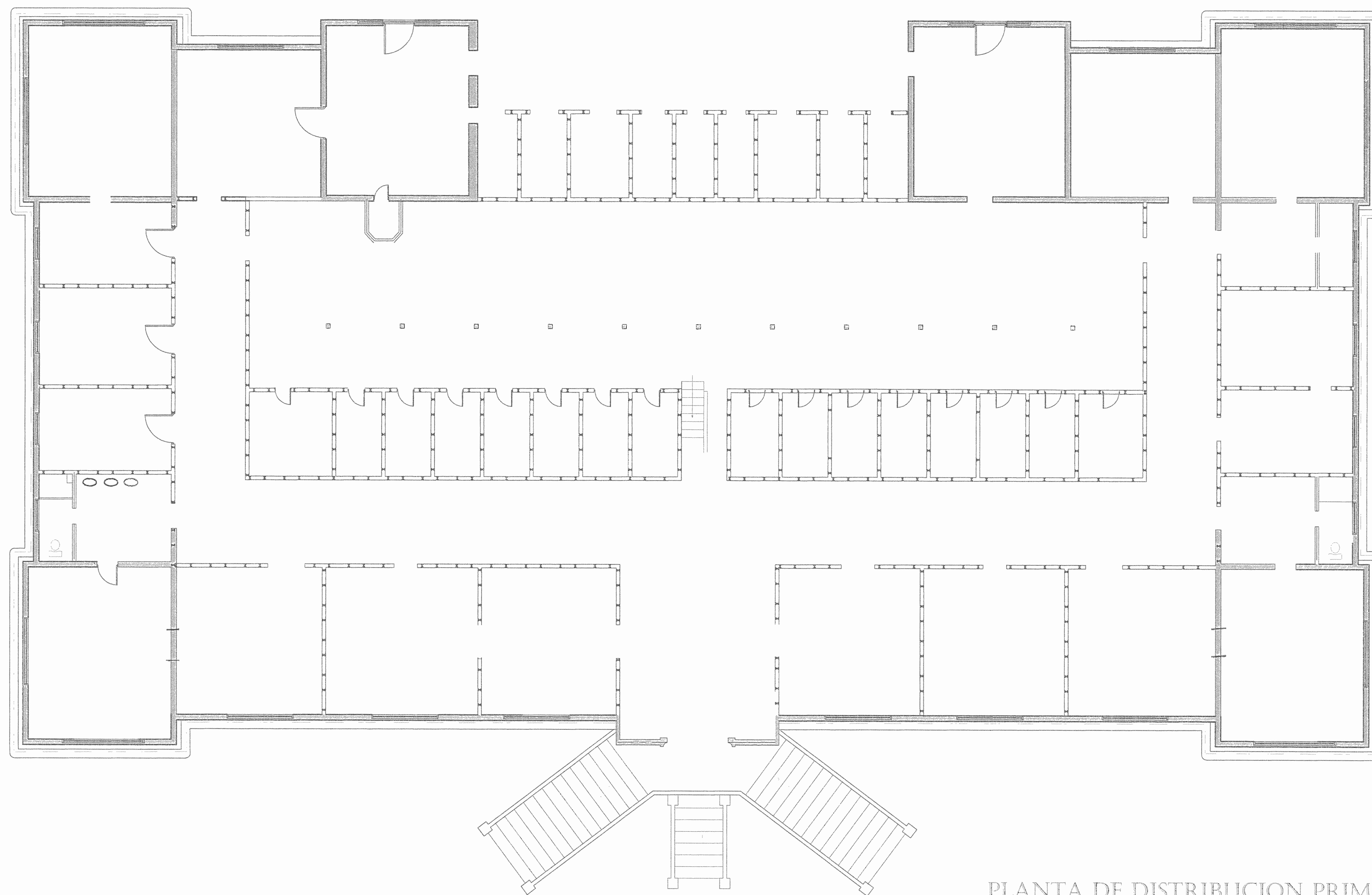
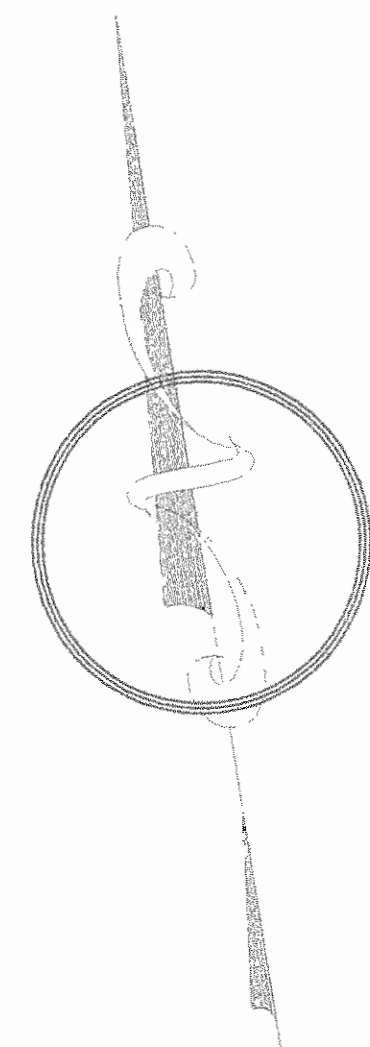

PLANTA DE DISTRIBUCION PRIMER PISO  
EDIFICACION ANTIGUA. ESC 1:75

AFROBACION COMISION REVISORA  
DE PERMISOS DE CONSTRUCCION

---

PROYECTO:  
LEVANTAMIENTO EXISTENTE  
Y DIBUJO DE PLANOS  
ARQUITECTONICOS  
DEL CUARTEL DE CARTAGO

PROPIETARIO:  
MUNICIPALIDAD DE CARTAGO

PROVINCIA CARTAGO	CANTON CARTAGO	DISTRITO CENTRAL
----------------------	-------------------	---------------------

OBRA REALIZADA POR  
LUIS LLACH

DIBUJO Y LEVANTAMIENTO DE PLANOS  
DYD. S.A.

OBRA REALIZADA POR  
LUIS LLACH

FIRMA \_\_\_\_\_ N° REG \_\_\_\_\_

PROFESIONAL RESPONSABLE:  
LEVANTAMIENTO EXISTENTE

FIRMA *[Signature]* N° REG 57908

PROFESIONAL RESPONSABLE:

FIRMA *[Signature]* N° REG 57908

PROFESIONAL RESPONSABLE:

FIRMA *[Signature]* N° REG 57908

INFORMACION REGISTRO PUBLICO:  
PROPIETARIO: MUNICIPALIDAD DE CARTAGO

---

CONTENIDO

PLANTA ARQUITECTONICA  
PRIMER NIVEL ESTRUCTURA  
ANTIGUA

ESCALA	FECHA	LAMINA
INDICADA	JULIO 2008	17 / 32



# CUARTEL CENTRAL DE LA CIUDAD DE LA PROVINCIA DE CARTAGO

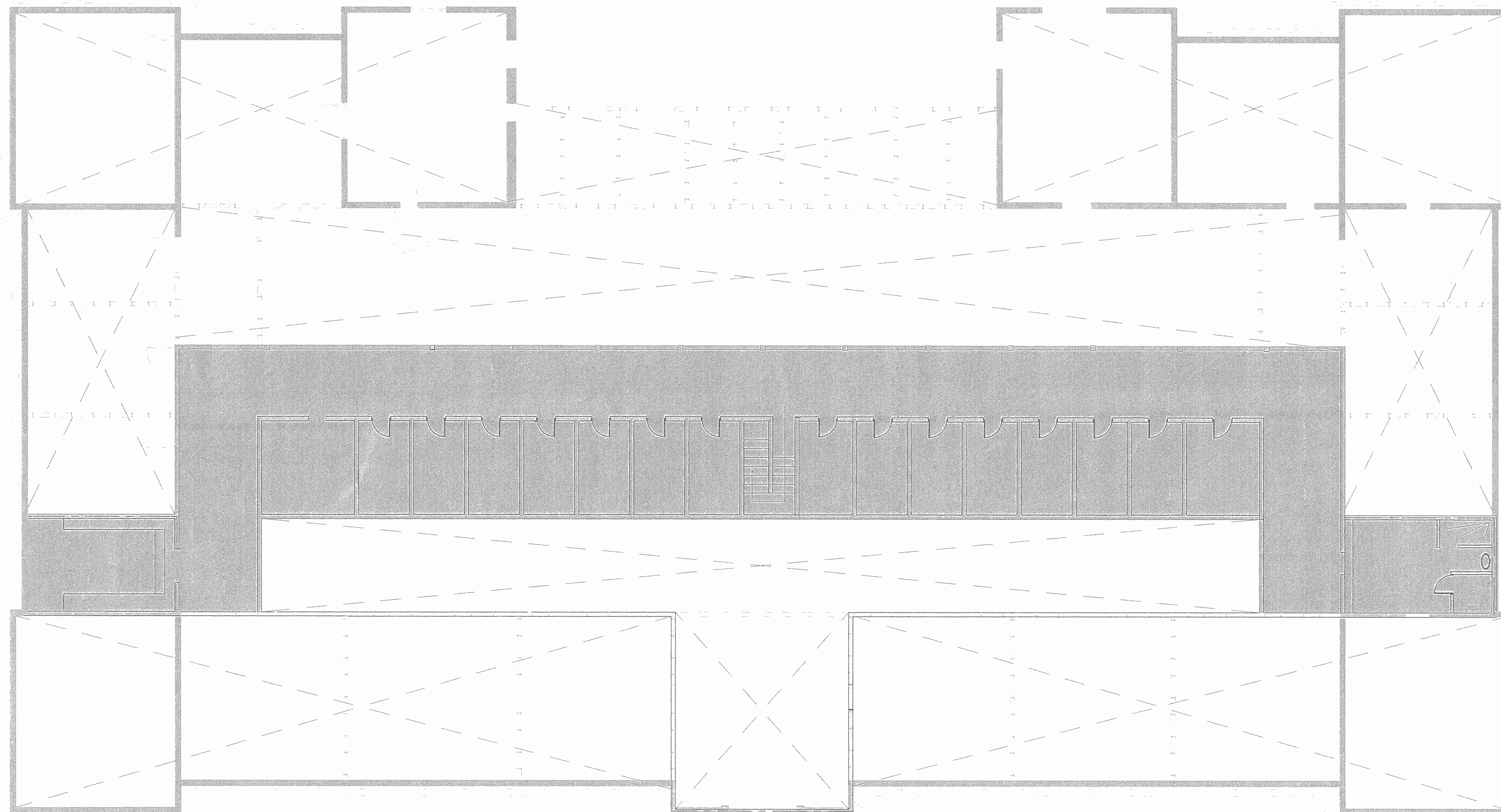
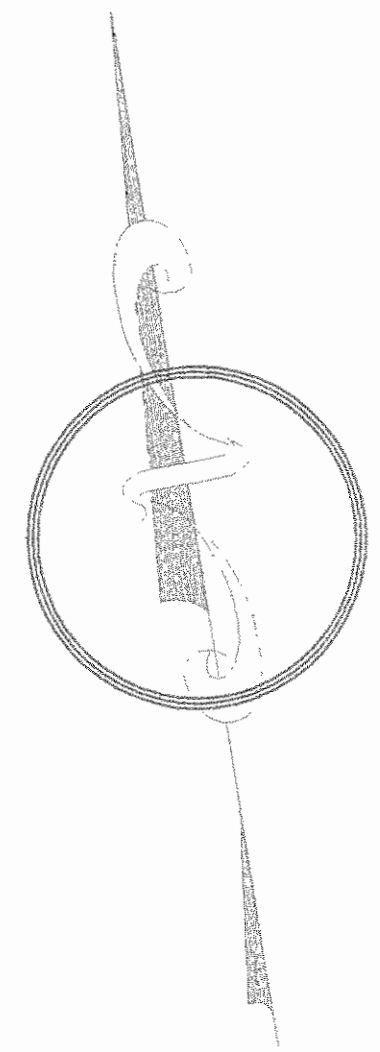

PLANTA DE DISTRIBUCIÓN SEGUNDO PISO  
EDIFICACION ANTIGUA. ESC 1:75

*Estado orig*

APROBACION COMISION REVISORA DE PERMISOS DE CONSTRUCCION

---

**PROYECTO:**  
LEVANTAMIENTO EXISTENTE Y DIBUJO DE PLANOS ARQUITECTONICOS DEL CUARTEL DE CARTAGO

**PROPIETARIO:**  
MUNICIPALIDAD DE CARTAGO

PROVINCIA CARTAGO	CANTON CARTAGO	DISTRITO CENTRAL
----------------------	-------------------	---------------------

OBRA REALIZADA POR  
**LUIS LLACH**

DIBUJO Y LEVANTAMIENTO DE PLANOS: **DYD. S.A.**

OBRA REALIZADA POR  
**LUIS LLACH**

FIRMA \_\_\_\_\_ N° REG : \_\_\_\_\_

PROFESIONAL RESPONSABLE:  
LEVANTAMIENTO EXISTENTE

FIRMA N° REG : 57908

PROFESIONAL RESPONSABLE:

FIRMA N° REG : 10708

PROFESIONAL RESPONSABLE:

FIRMA N° REG : 89408

INFORMACION REGISTRO PUBLICO:  
PROPIETARIO: MUNICIPALIDAD DE CARTAGO

---

CONTENIDO

PLANTA ARQUITECTONICA SEGUNDO NIVEL  
ESTRUCTURA ANTIGUA

ESCALA	FECHA	LAMINA
INDICADA	JULIO 2008	18 / 32



# CUARTEL CENTRAL DE LA CIUDAD DE LA PROVINCIA DE CARTAGO

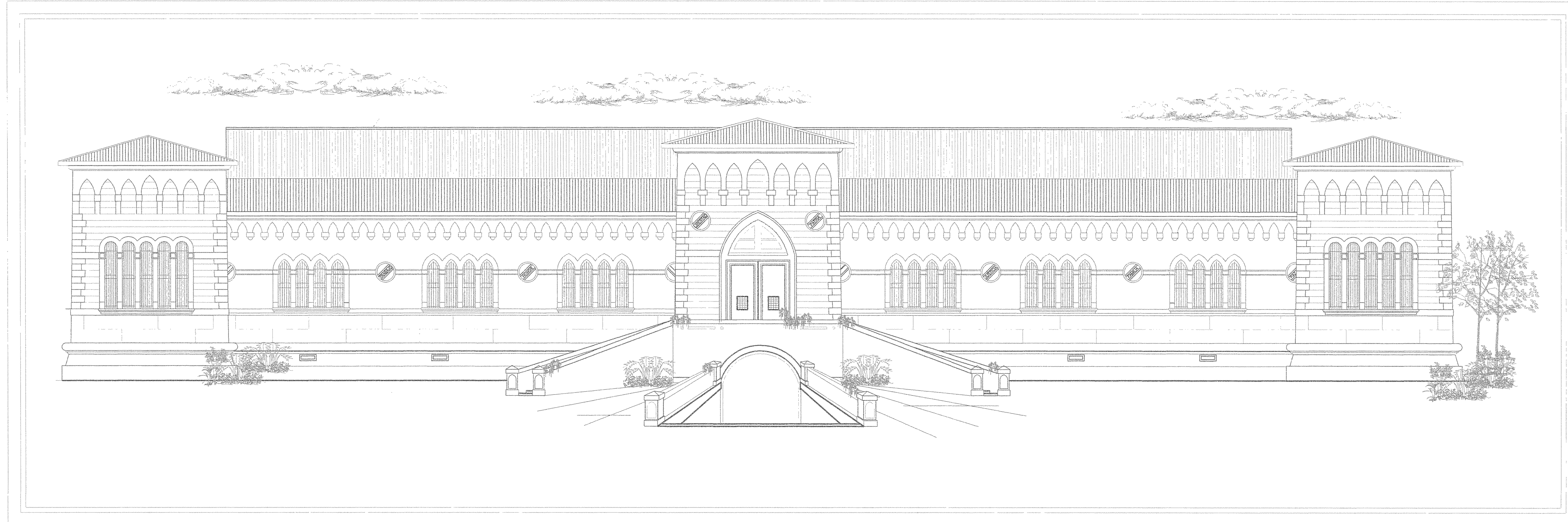

FACHADA PRINCIPAL  
EDIFICACION ANTIGUA. ESC 1:75

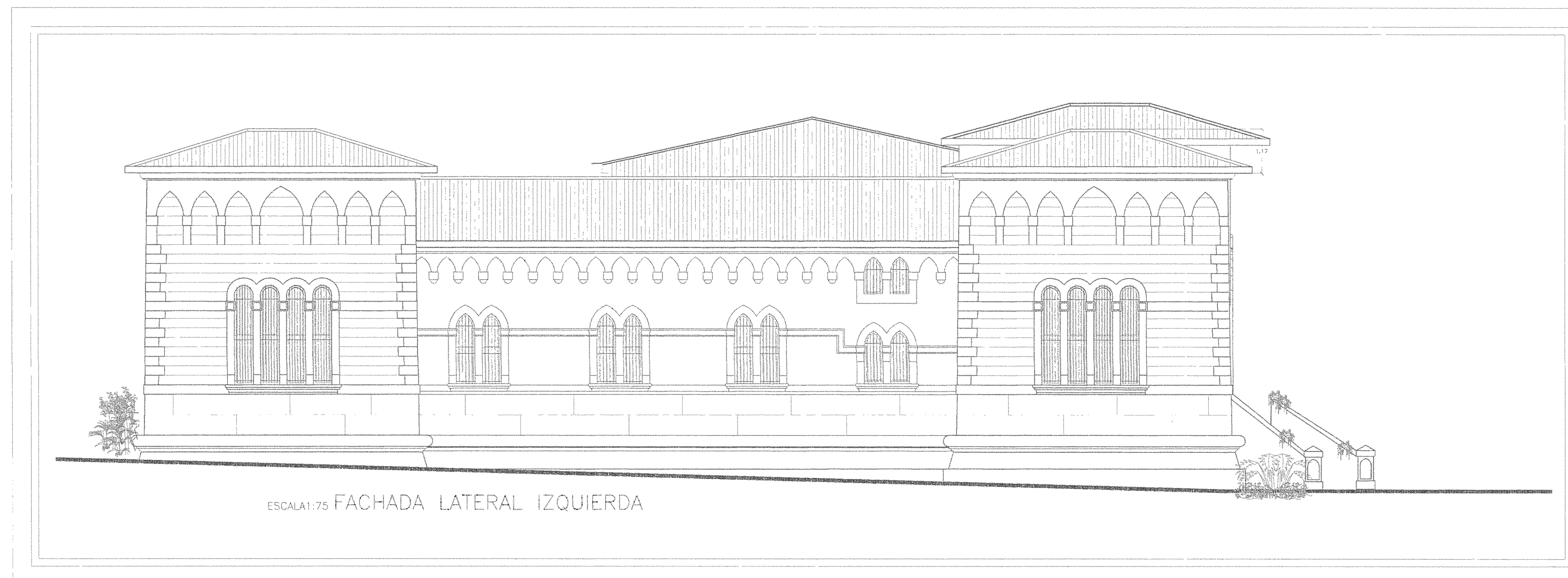

FACHADA LATERAL DERECHA  
EDIFICACION ANTIGUA. ESC 1:75

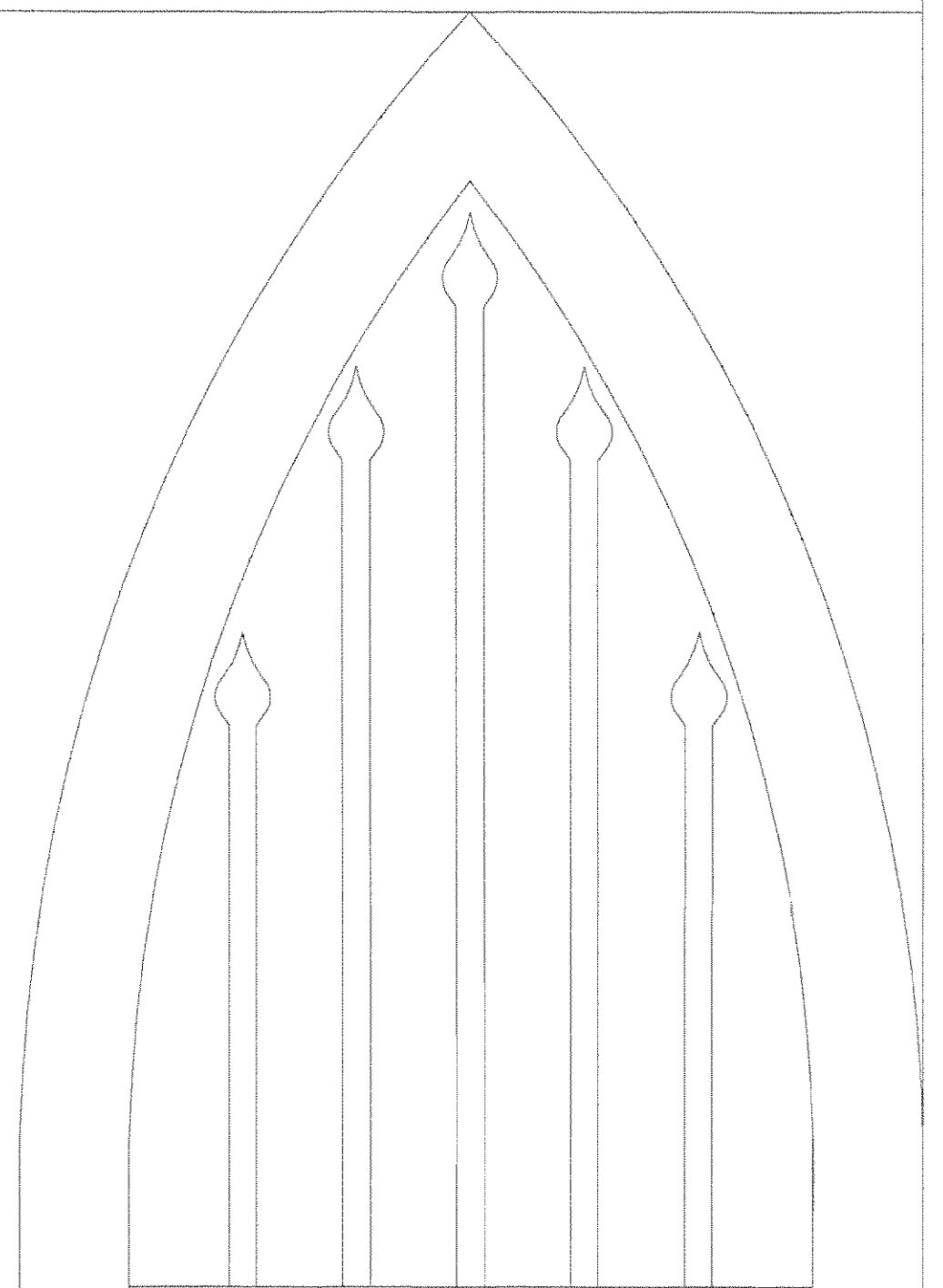

APROBACION COMISION REVISORA  
DE PERMISOS DE CONSTRUCCION.

PROYECTO:  
LEVANTAMIENTO EXISTENTE  
Y DIBUJO DE PLANOS  
ARQUITECTONICOS  
DEL CUARTEL DE CARTAGO

PROPIETARIO:  
MUNICIPALIDAD DE CARTAGO

PROVINCIA CARTAGO	CANTON CARTAGO	DISTRITO CENTRAL
----------------------	-------------------	---------------------

OBRA REALIZADA POR  
LUIS LLACH

DIBUJO Y LEVANTAMIENTO DE PLANOS:  
D.Y.D. S.A.

OBRA REALIZADA POR  
LUIS LLACH

FIRMA \_\_\_\_\_ N° REG \_\_\_\_\_

PROFESIONAL RESPONSABLE:  
LEVANTAMIENTO EXISTENTE

FIRMA \_\_\_\_\_ N° REG 47908

PROFESIONAL RESPONSABLE:

FIRMA \_\_\_\_\_ N° REG 47908

PROFESIONAL RESPONSABLE:

FIRMA \_\_\_\_\_ N° REG 47908

INFORMACION REGISTRO PUBLICO:  
PROPIETARIO: MUNICIPALIDAD DE CARTAGO

CONTENIDO

ELEVACIONES EDIFICACION ANTIGUA  
PRINCIPAL Y LATERAL DERECHA

ESCALA	FECHA	LAMINA
INDICADA	JULIO 2008	19 32



# CUARTEL CENTRAL DE LA CIUDAD DE LA PROVINCIA DE CARTAGO



FACHADA LATERAL DERECHA ESCALA 1:75

FACHADA LATERAL IZQUIERDA  
EDIFICACION ANTIGUA. ESC 1:75

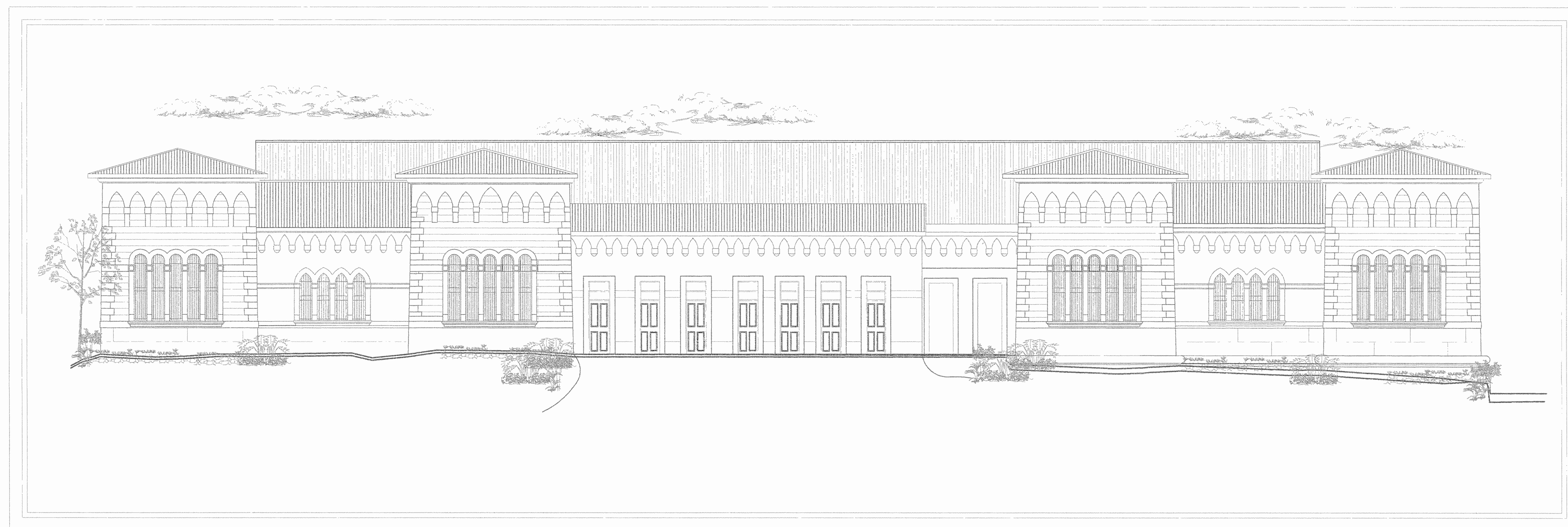

FACHADA POSTERIOR  
EDIFICACION ANTIGUA. ESC 1:75

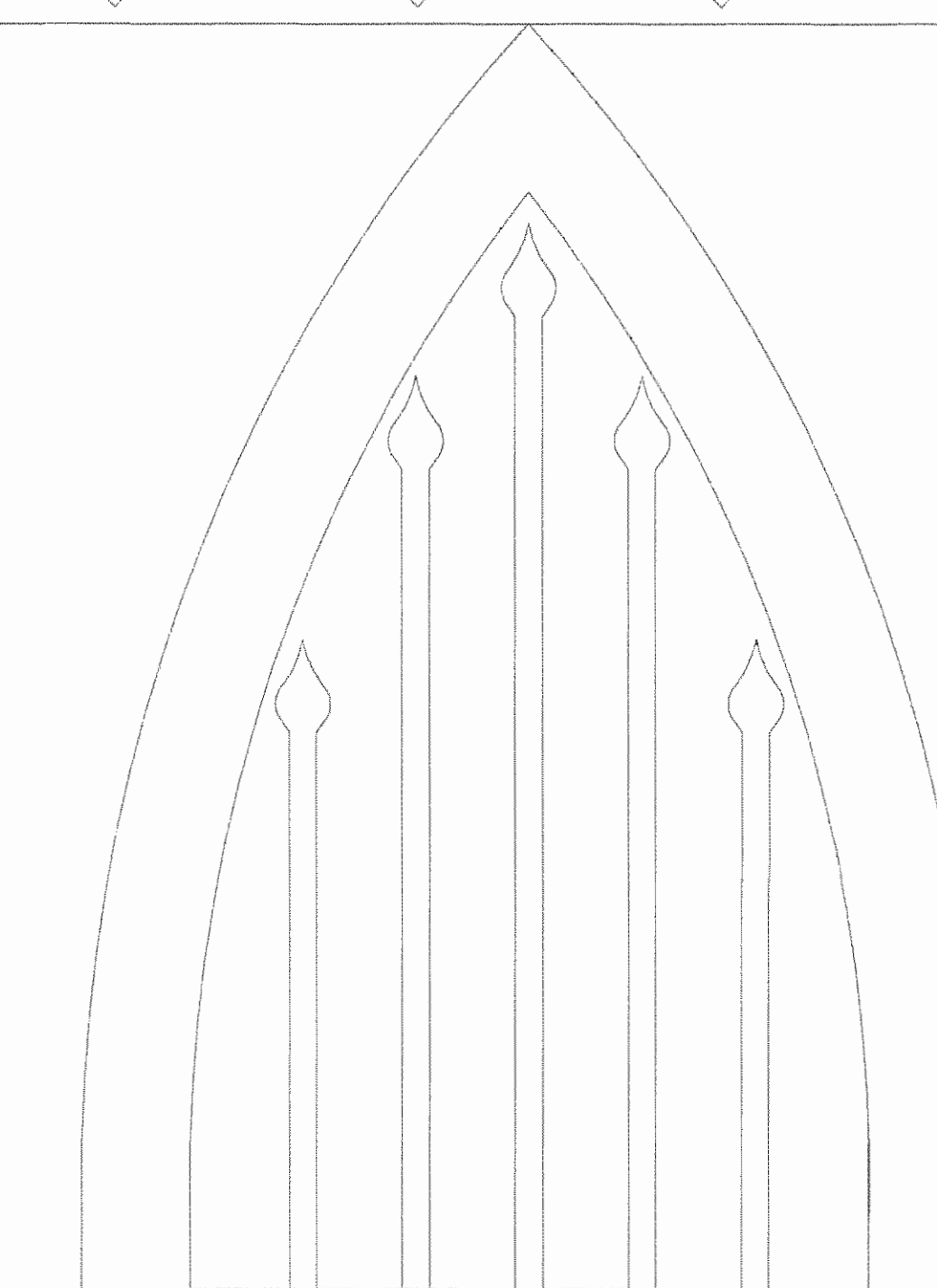

APROBACION COMISION REVISORA  
DE PERMISOS DE CONSTRUCCION

PROYECTO:  
LEVANTAMIENTO EXISTENTE  
Y DIBUJO DE PLANOS  
ARQUITECTONICOS  
DEL CUARTEL DE CARTAGO

PROPIETARIO:  
MUNICIPALIDAD DE CARTAGO

PROVINCIA CARTAGO CANTON CARTAGO DISTRITO CENTRAL

OBRA REALIZADA POR  
LUIS LLACH

DIBUJO Y LEVANTAMIENTO DE PLANOS:  
DYD. S.A.

OBRA REALIZADA POR  
LUIS LLACH

FIRMA N° REG :

PROFESIONAL RESPONSABLE:  
LEVANTAMIENTO EXISTENTE

FIRMA N° REG : 17908

PROFESIONAL RESPONSABLE:

FIRMA N° REG : 17908

PROFESIONAL RESPONSABLE:

FIRMA N° REG : 17908

INFORMACION REGISTRO PUBLICO:  
PROPIETARIO: MUNICIPALIDAD DE CARTAGO

CONTENIDO

CORTE TRANSVERSAL D-D  
REFERENCIA FOTOGRAFICA

ESCALA	FECHA	LAMINA
INDICADA	JULIO 2008	20 / 32





PUERTA ORIGINAL, DIMENSION 3,15x2,40x12  
 ELABORADA EN MADERA CON DETALLE DE REJA METALICA EN EL CENTRO, CON UN NIVEL DE DETERIORO BAJO, SE RECOMIENDA UNA RESTAURACION LEVE

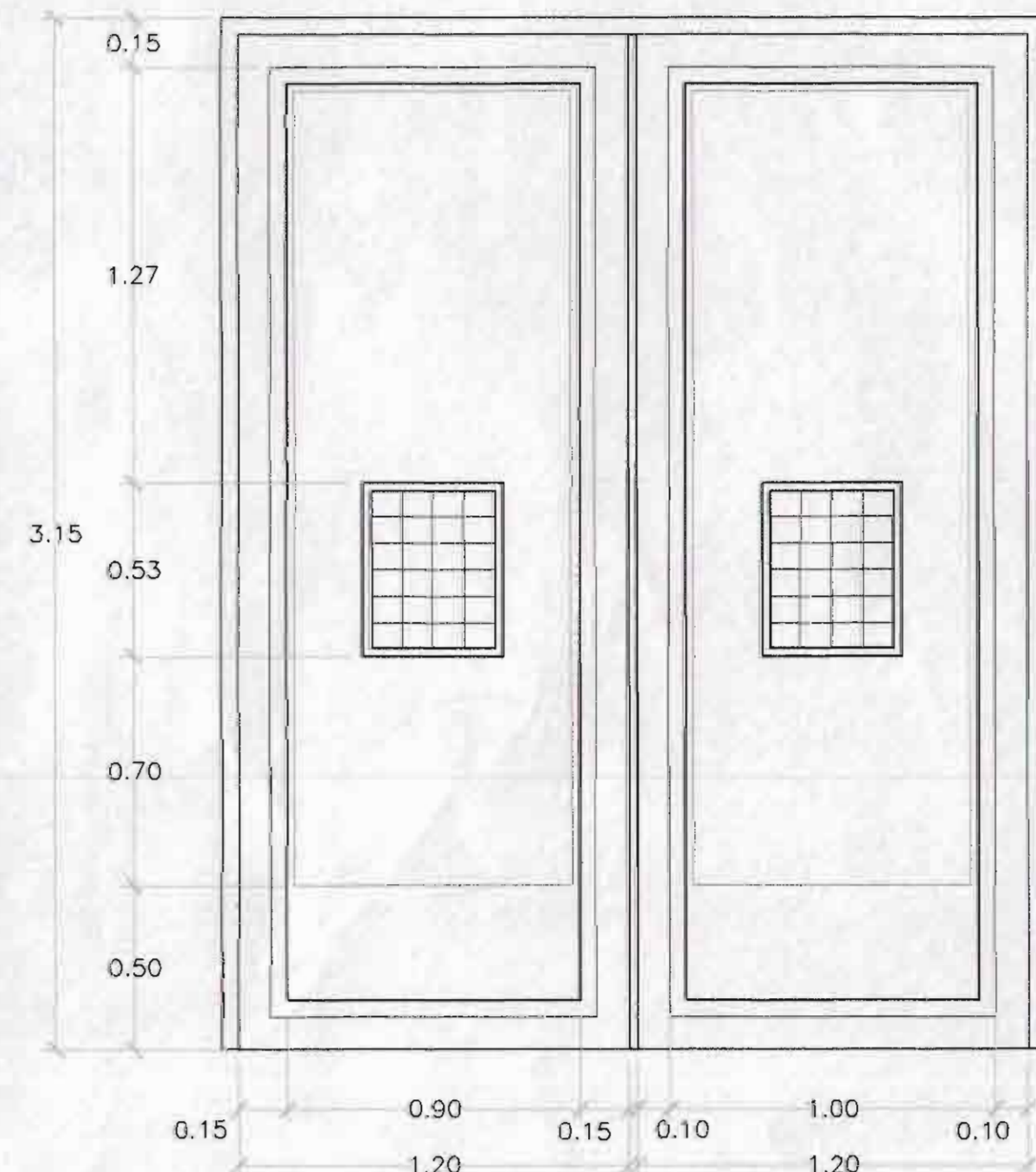

DETALLE DE PUERTAS TIPO A ESCALA 1:20



PUERTA ORIGINAL, DIMENSION 2,84x0,76x10  
 ELABORADA EN HIERRO LAMINADO CON DETALLE DE VARILLAS EN EL CENTRO, SE RECOMIENDA REPARACION ESTRUCTURAL

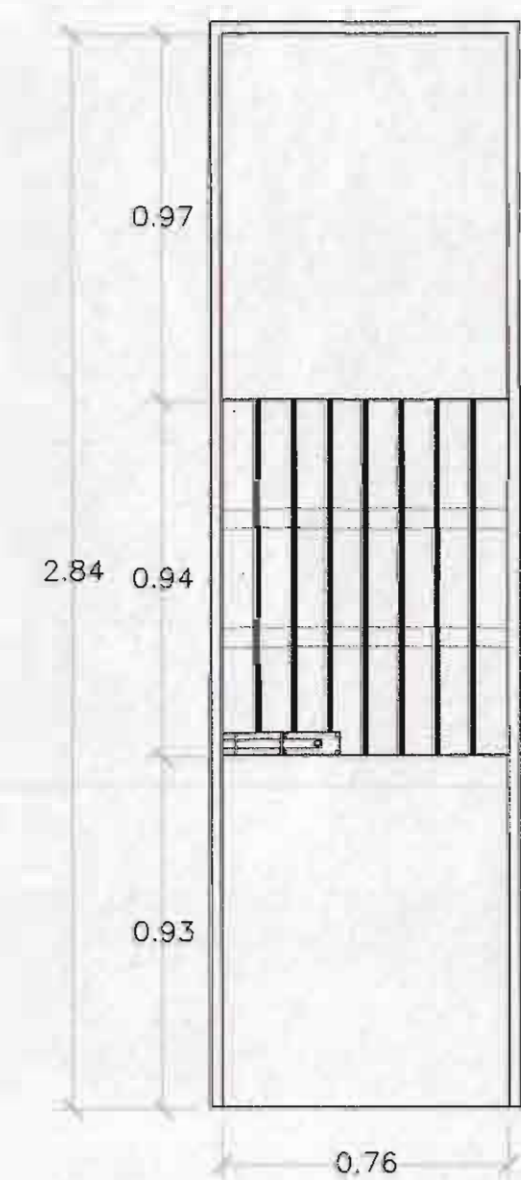

DETALLE DE PUERTAS TIPO B ESCALA 1:20



PUERTA ESTANDAR, ELABORADA EN MADERA, CON VENTANA EN LA PARTE SUPERIOR CON LAMINA METALICA NO ORIGINAL, NECESITA REPARACION EN EL MARCO

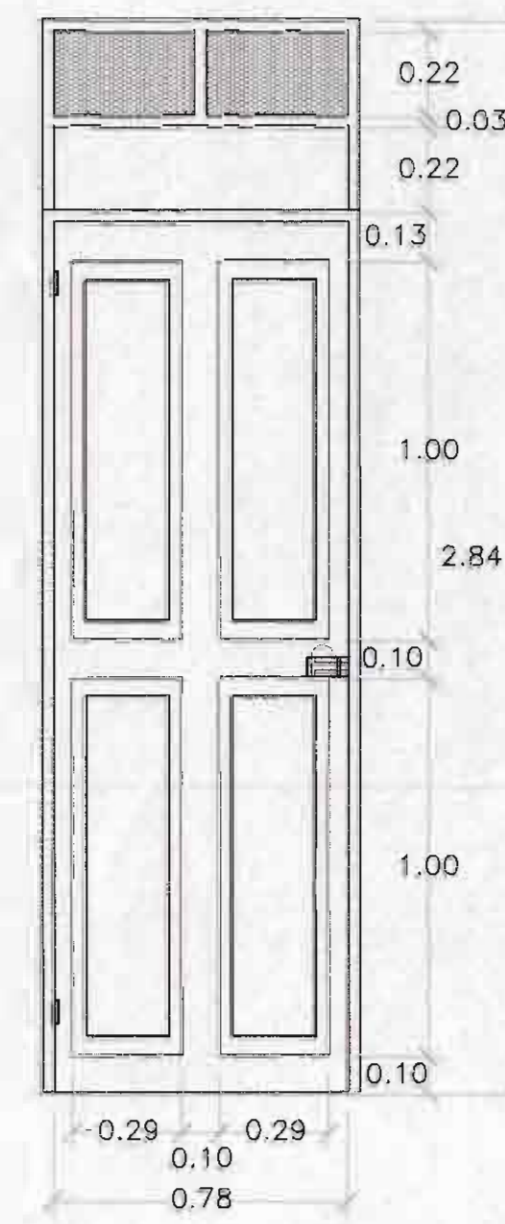

DETALLE DE PUERTAS TIPO C ESCALA 1:20



PUERTA ESTANDAR, ELABORADA EN MADERA CON VENTANILLA EN EL CENTRO, Y VENTANA SUPERIOR CON REJAS, POSEE UN NIVEL DE DETERIORO BAJO, SE RECOMIENDA UNA RESTAURACION LEVE

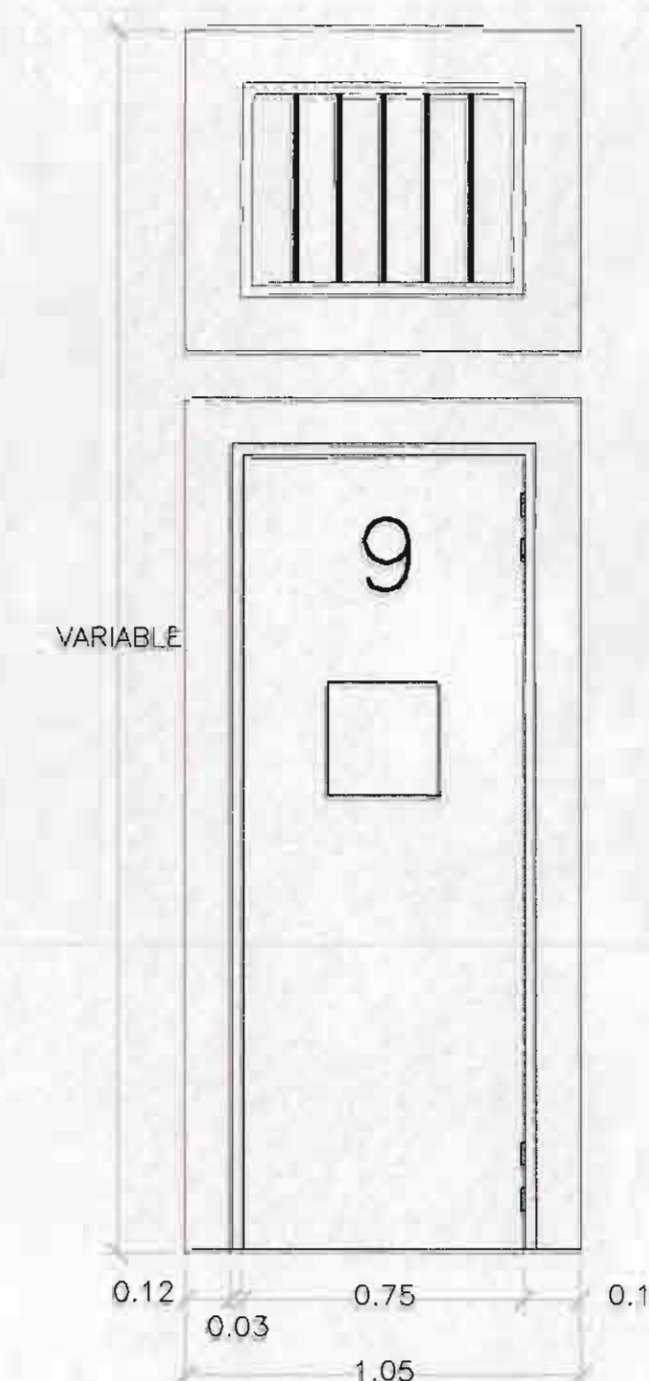

DETALLE DE PUERTAS TIPO D ESCALA 1:20

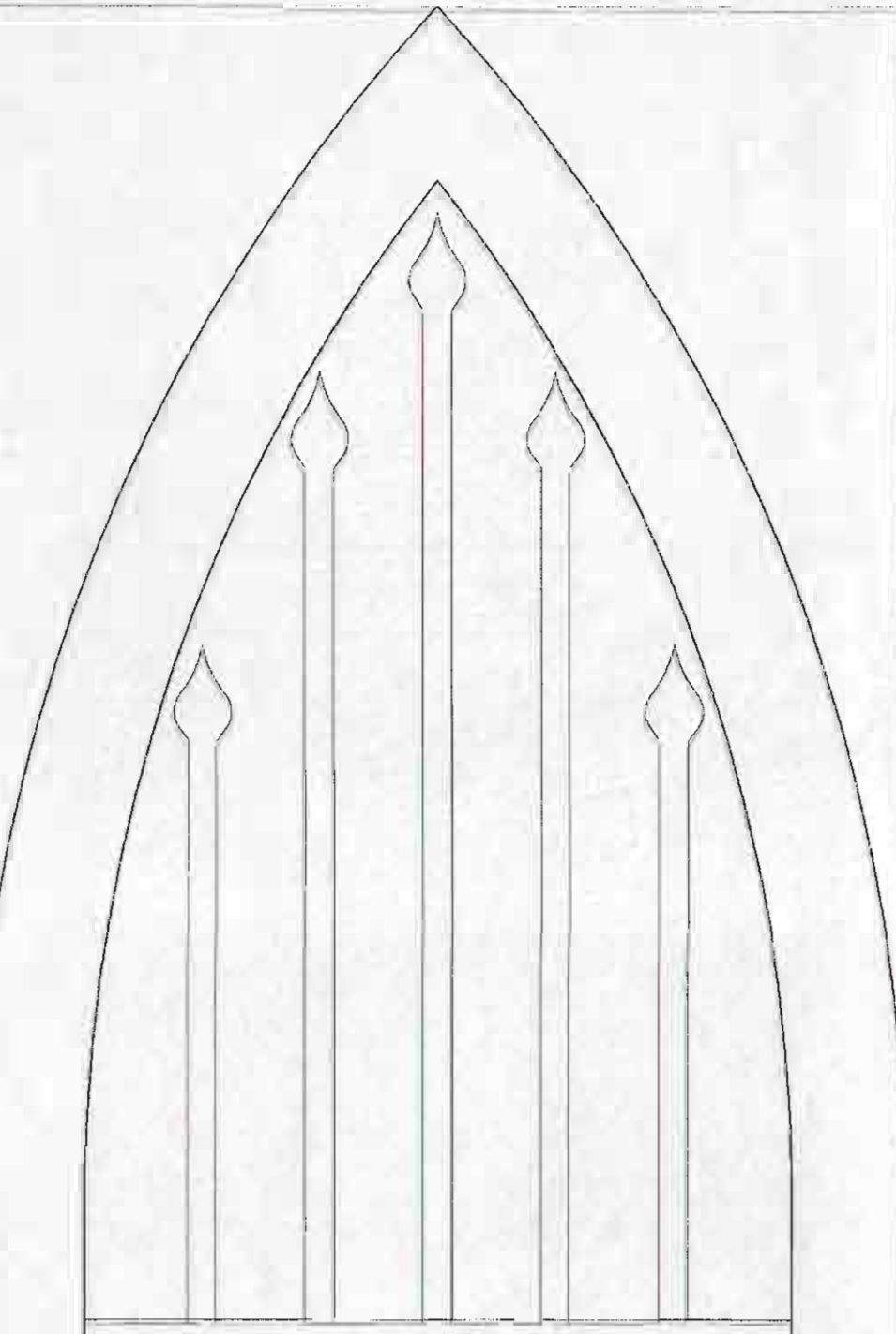

APROBACION COMISION REVISORA DE PERMISOS DE CONSTRUCCION

PROYECTO: LEVANTAMIENTO EXISTENTE Y DIBUJO DE PLANOS ARQUITECTONICOS DEL CUARTEL DE CARTAGO

PROPIETARIO: MUNICIPALIDAD DE CARTAGO

PROVINCIA CARTAGO, CANTON CARTAGO, DISTRITO CENTRAL

OBRA REALIZADA POR: LUIS LLACH

DIBUJO Y LEVANTAMIENTO DE PLANOS: D.Y.D. S.A.

OBRA REALIZADA POR: LUIS LLACH

FIRMA: N°REG: 857908

PROFESIONAL RESPONSABLE: LEVANTAMIENTO EXISTENTE

FIRMA: N°REG: 857908

PROFESIONAL RESPONSABLE:

FIRMA: N°REG: 857908

PROFESIONAL RESPONSABLE:

FIRMA: N°REG: 857908

PROFESIONAL RESPONSABLE:

INFORMACION REGISTRADO PUBLICO: PROPIETARIO: MUNICIPALIDAD DE CARTAGO

CONTENIDO

DETALLES DE PUERTAS

ESCALA INDICADA

FECHA: JULIO 2008

LAMINA: 21 / 32



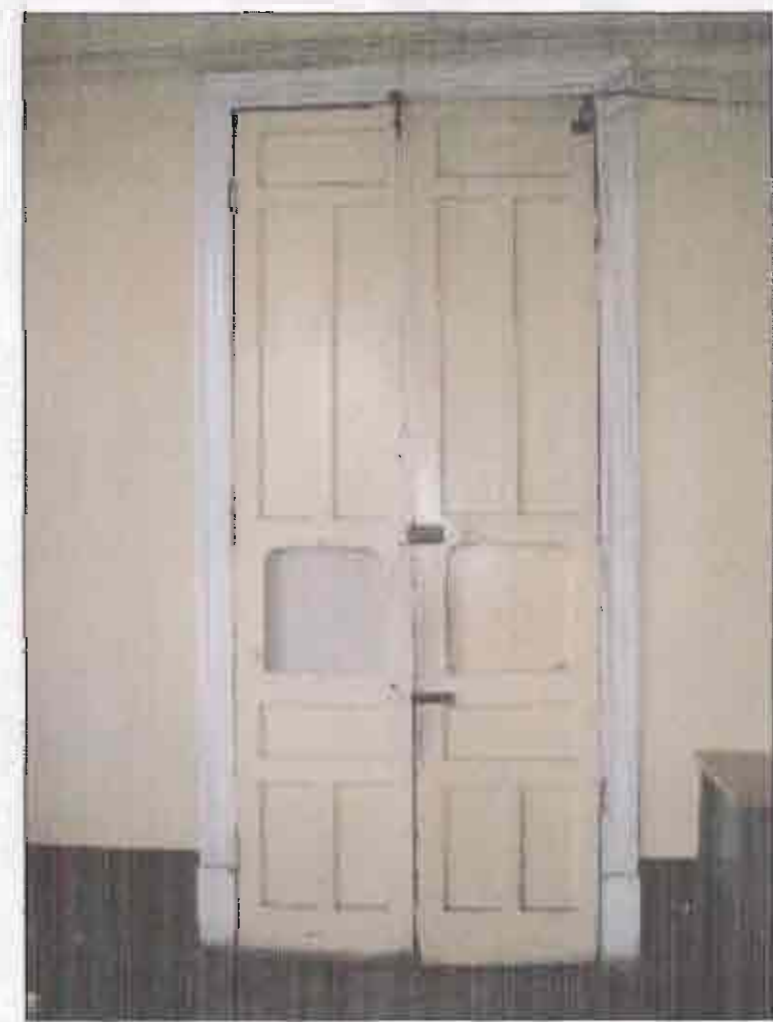

PUERTA ORIGINAL, DIMENSION  
2,87x1,22x10  
ELABORADA EN MADERA, CON UN NIVEL  
DE DETERIORO ALTO, SE RECOMIENDA  
RESTAURACION TOTAL POR MAL ESTADO

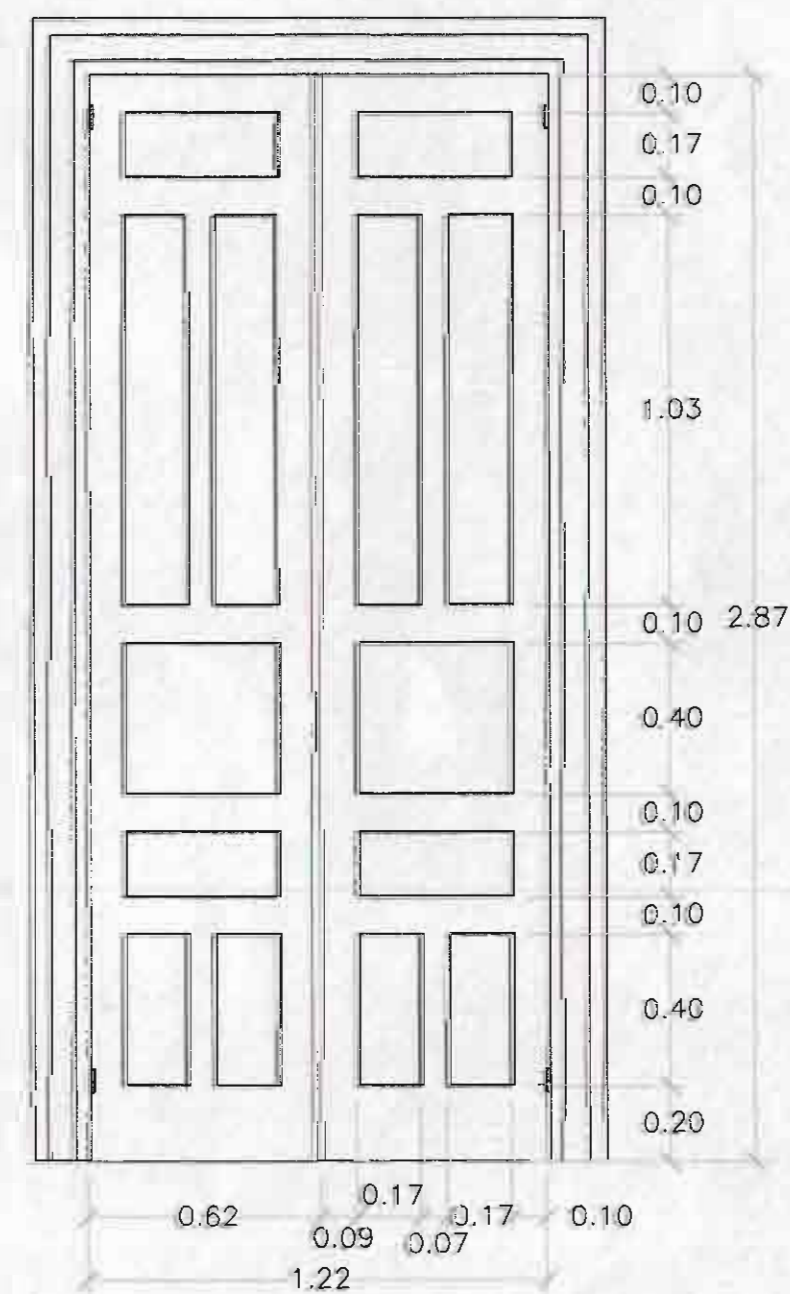

DETALLE DE PUERTAS  
TIPO E ESCALA 1:20



PUERTA ORIGINAL, DIMENSION  
2,50x1,15x10  
ELABORADA EN MADERA CON DETALLE DE  
OVALO EN EL CENTRO, CON VARILLAS,  
NIVEL DE DETERIORO ALTO, SE  
RECOMIENDA RESTAURACION TOTAL

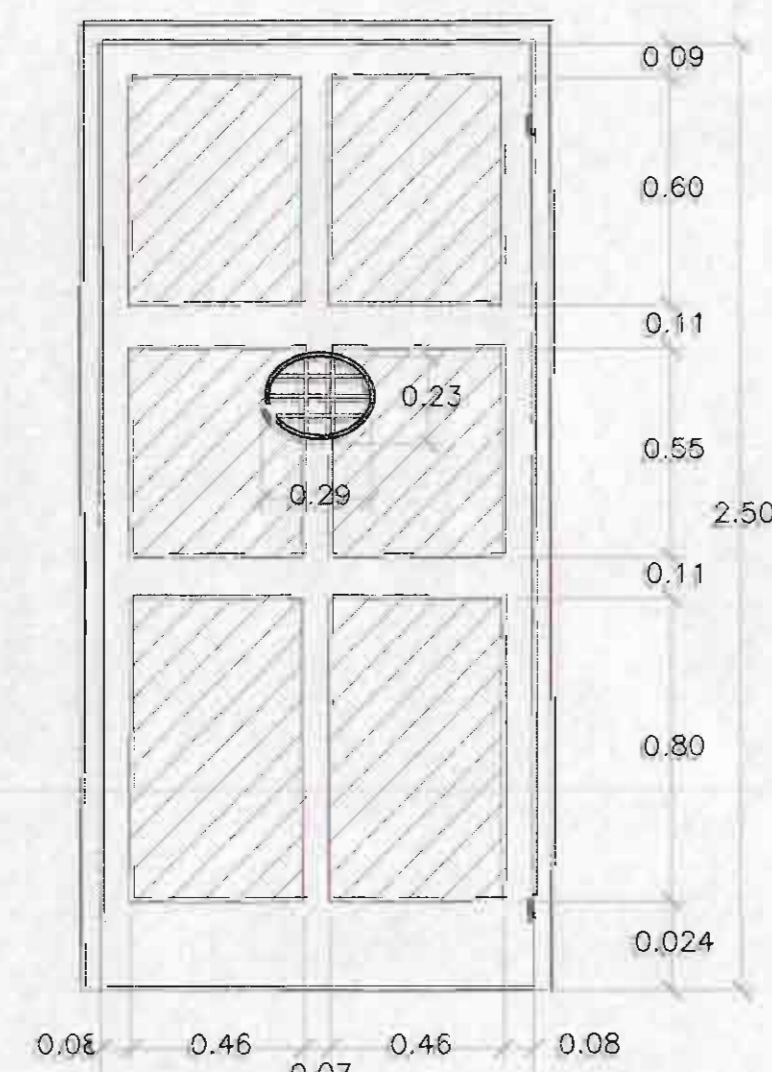

DETALLE DE PUERTAS  
TIPO F ESCALA 1:20

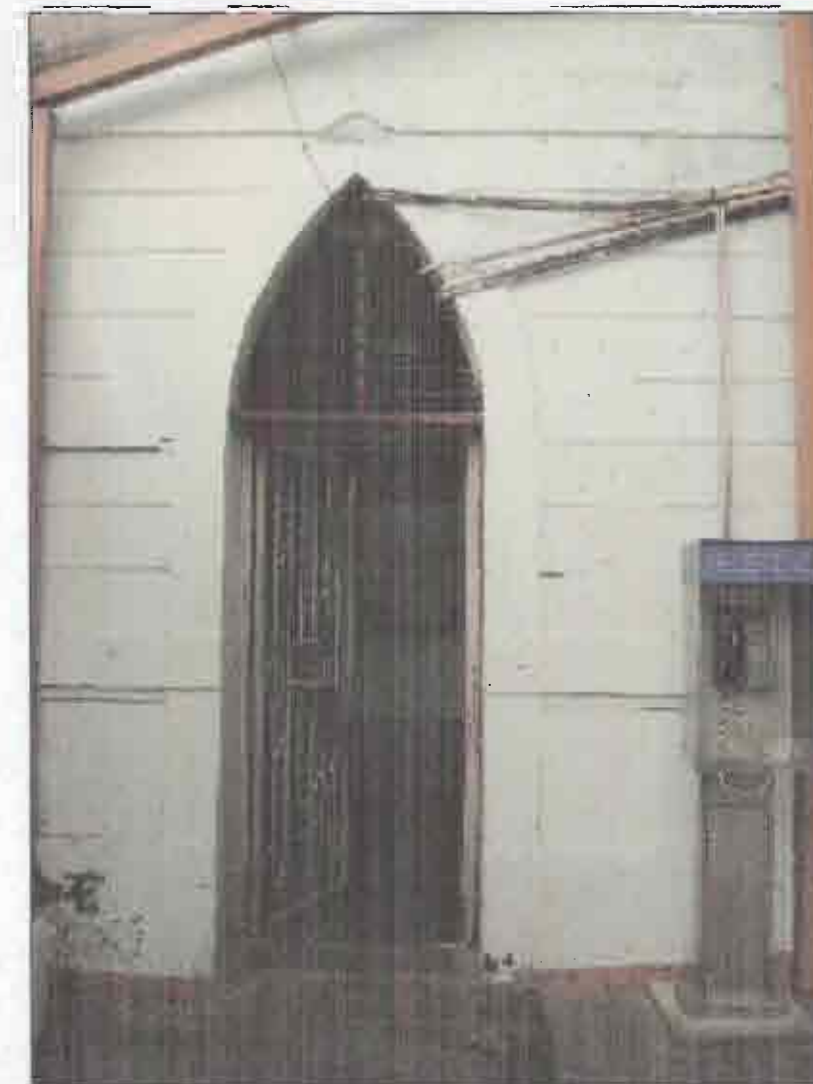

PORTON ORIGINAL, DIMENSION  
3,14x1,40  
ELABORADO EN METAL CON DETALLE  
DE VARILLAS, CON UN NIVEL DE  
DETERIORO BAJO, SE RECOMIENDA UNA  
RESTAURACION ESTRUCTURAL

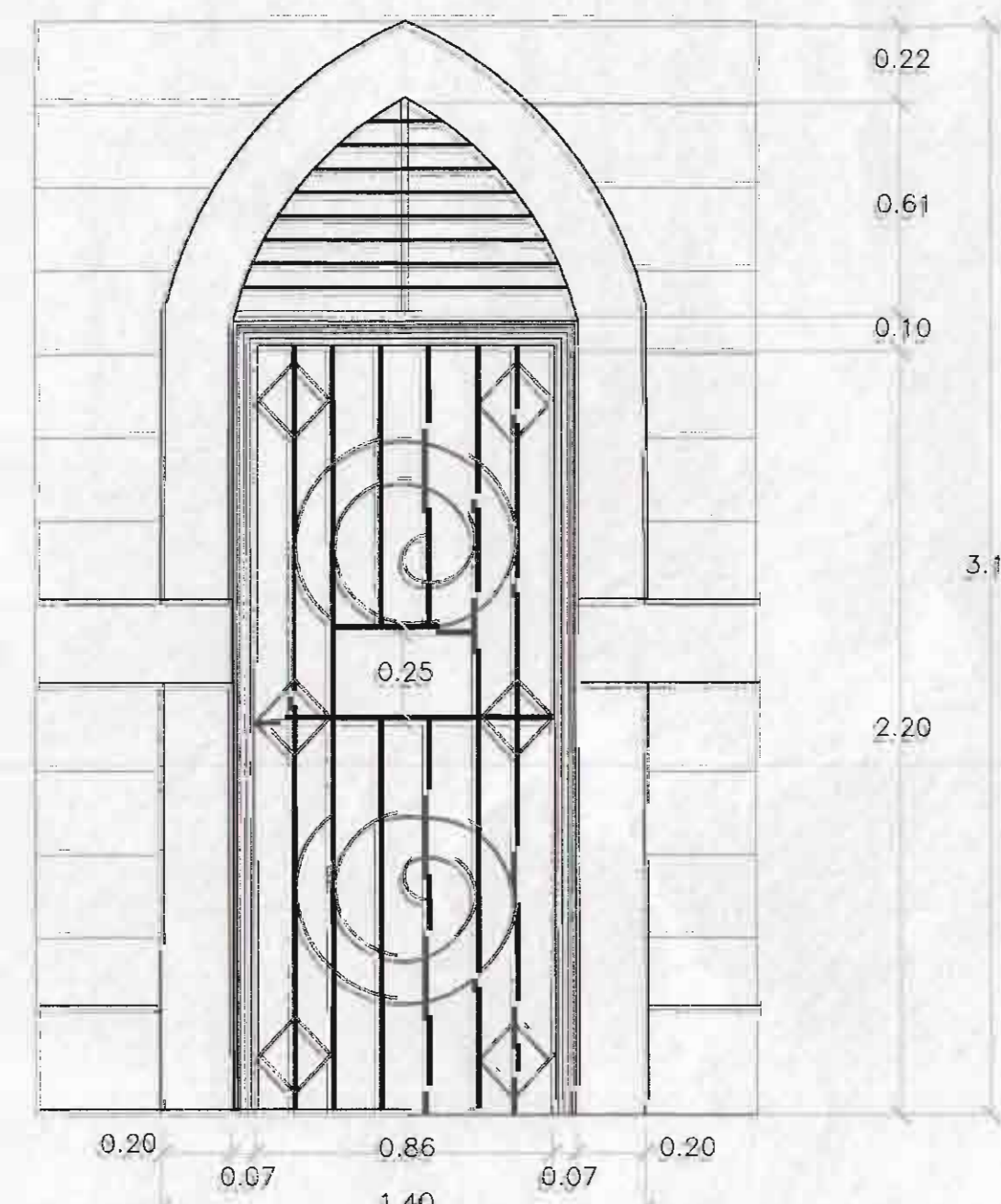

DETALLE DE PORTON  
TIPO A' ESCALA 1:20



PORTON ORIGINAL, DIMENSION  
2,65x1,35  
ELABORADO EN METAL CON DETALLE  
DE VARILLA, CON UN NIVEL DE  
DETERIORO MEDIO, SE RECOMIENDA UNA  
RESTAURACION ESTRUCTURAL

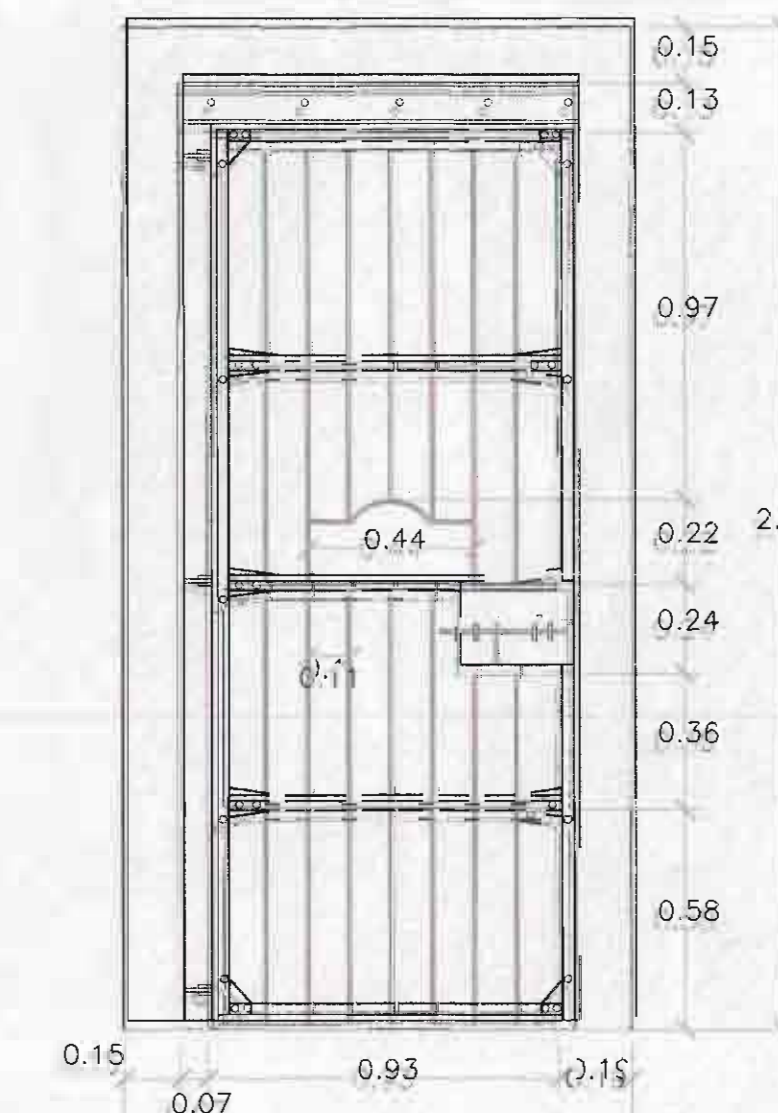

DETALLE DE PORTON  
TIPO B' ESCALA 1:20

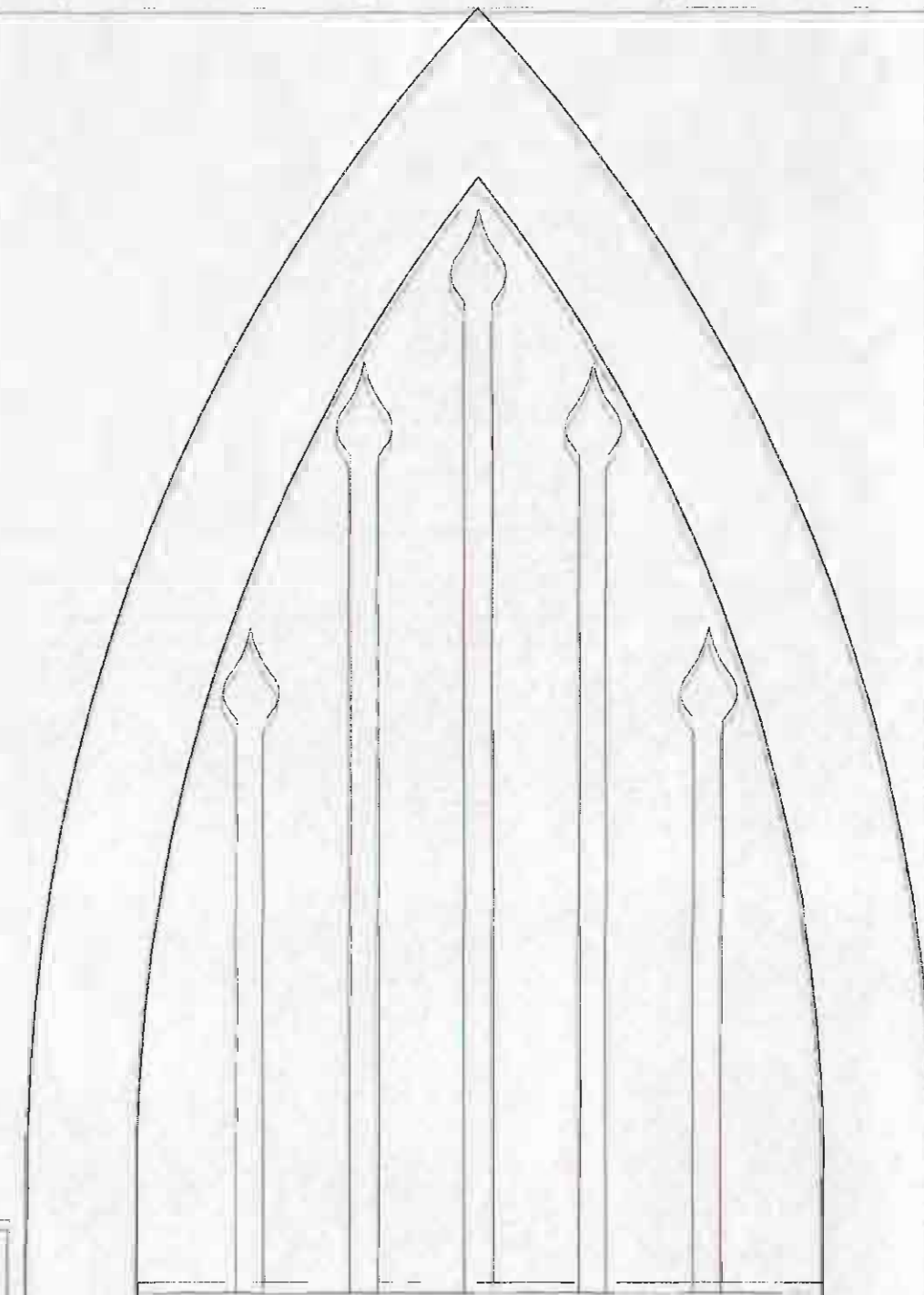

APROBACION COMISION REVISORA  
DE PERMISOS DE CONSTRUCCION

PROYECTO:  
LEVANTAMIENTO EXISTENTE  
Y DIBUJO DE PLANOS  
ARQUITECTONICOS  
DEL CUARTEL DE CARTAGO

PROPIETARIO:  
MUNICIPALIDAD DE CARTAGO

PROVINCIA CANTON DISTRITO  
CARTAGO CARTAGO CENTRAL

OBRA REALIZADA POR  
LUIS LLACH

DIBUJO Y LEVANTAMIENTO DE PLANOS: DYD. S.A.

OBRA REALIZADA POR  
LUIS LLACH

FIRMA N°REG:  
PROFESIONAL RESPONSABLE  
LEVANTAMIENTO EXISTENTE

FIRMA N°REG: 8708  
PROFESIONAL RESPONSABLE

FIRMA N°REG: 8708  
PROFESIONAL RESPONSABLE

FIRMA N°REG: 8708  
PROFESIONAL RESPONSABLE

INFORMACION REGISTRO PUBLICO:  
PROPIETARIO: MUNICIPALIDAD DE CARTAGO

CONTENIDO  
DETALLES DE PUERTAS Y PORTONES

ETCALA FECHA LAMINA  
INDICADA JULIO 2008 22 / 32





VENTANA ORIGINAL, ELABORADA EN CONCRETO CON REJILLA METALICA Y BORDE SUPERIOR EN FORMA DE PICO, TIENE UN NIVEL DE DETERIORO BAJO, SE RECOMIENDA UNA RESTAURACION LEVE



VENTANA ORIGINAL, ELABORADA EN CONCRETO CON REJILLA METALICA, CON BORDE SUPERIOR EN FORMA CIRCULAR, CON UN NIVEL DE DETERIORO BAJO, SE RECOMIENDA UNA RESTAURACION LEVE



VENTANA ORIGINAL, ELABORADA EN CONCRETO CON REJILLA METALICA, POSEE UN NIVEL DE DETERIORO BAJO, SE RECOMIENDA UNA RESTAURACION LEVE

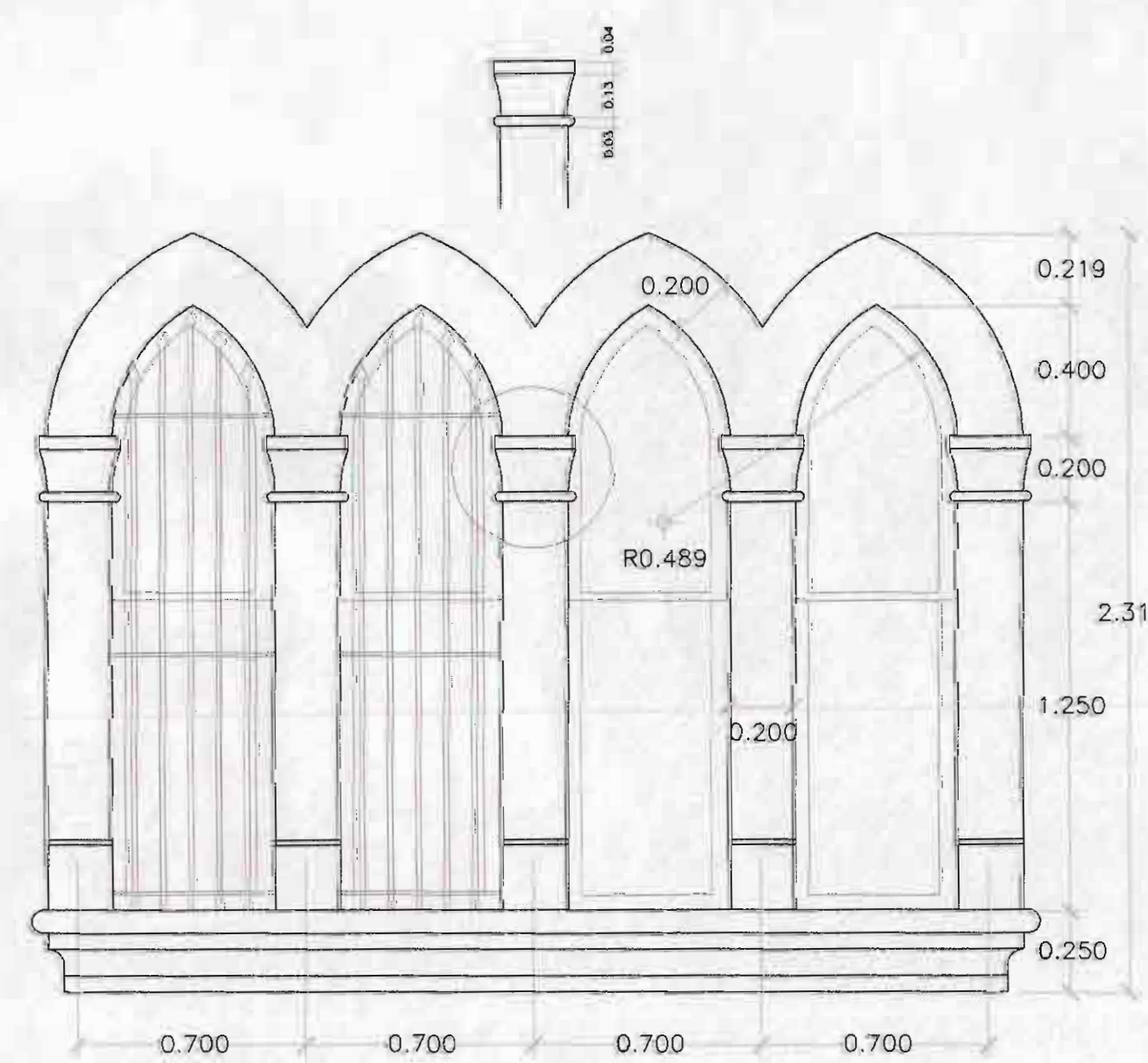

DETALLE DE VENTANAS TIPO 1 ESCALA 1:20

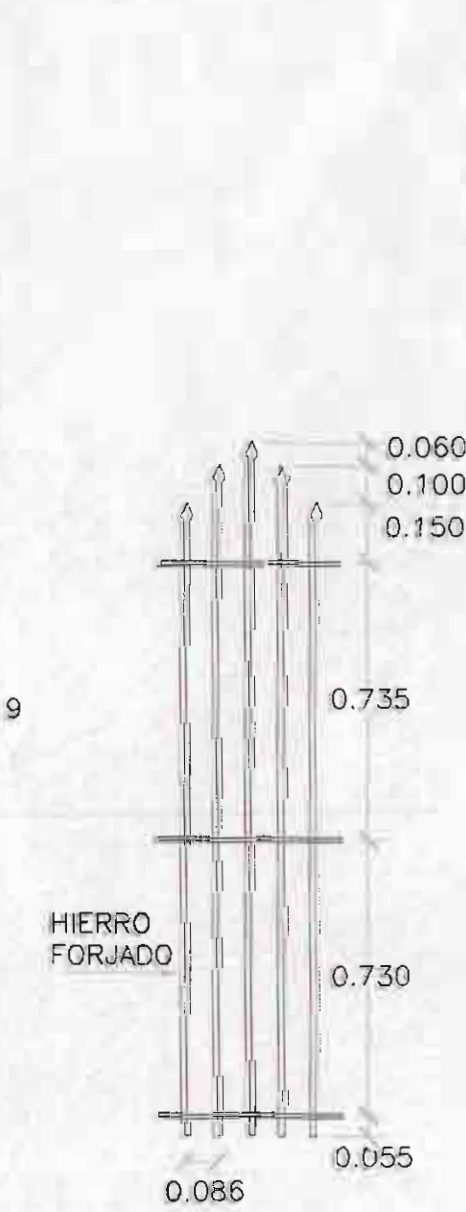

DETALLE DE REJAS VENTANAS TIPO 1 ESCALA 1:20

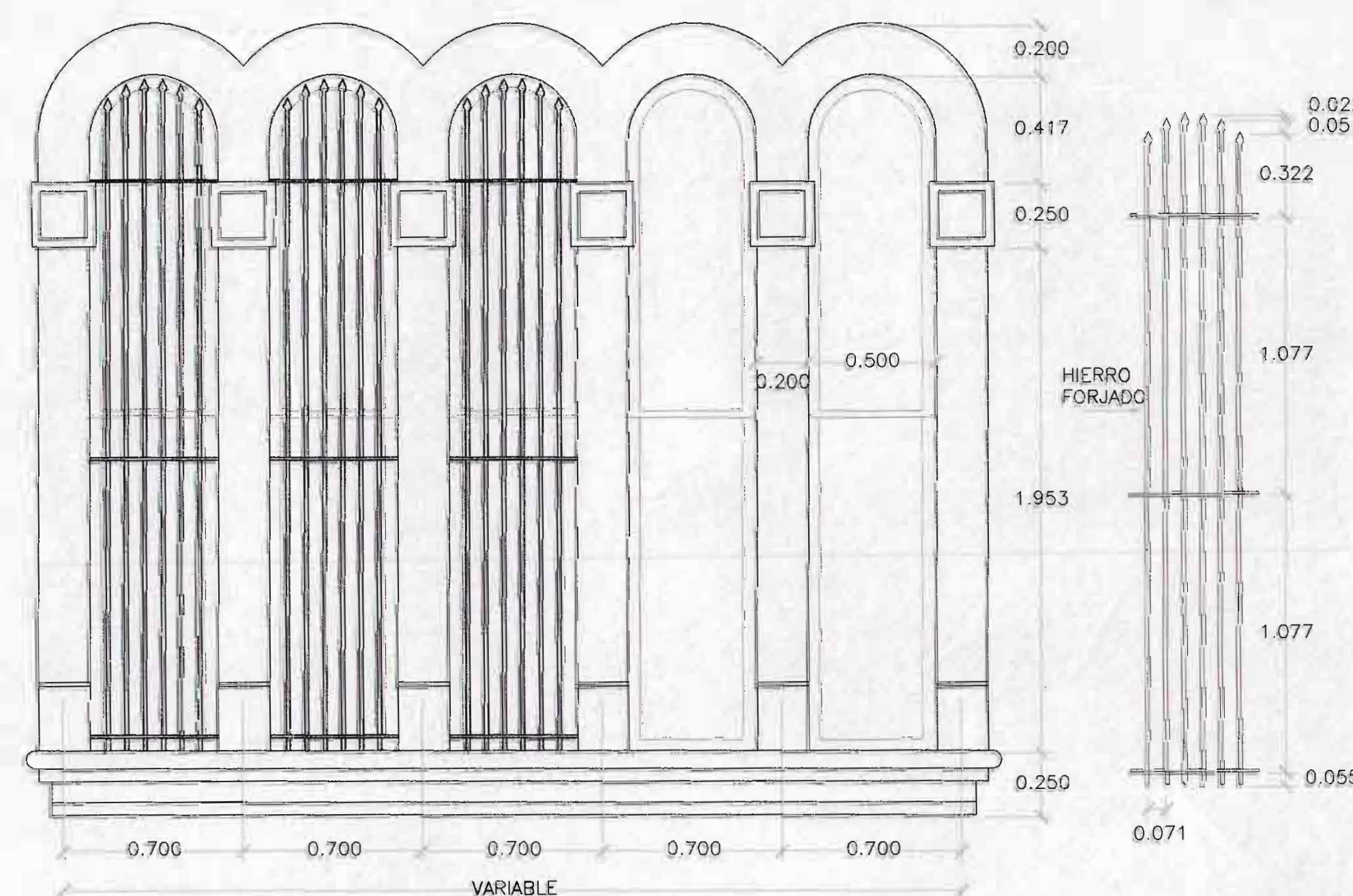

DETALLE DE VENTANAS TIPO 2 ESCALA 1:20

DETALLE DE REJAS VENTANAS TIPO 2 ESCALA 1:20

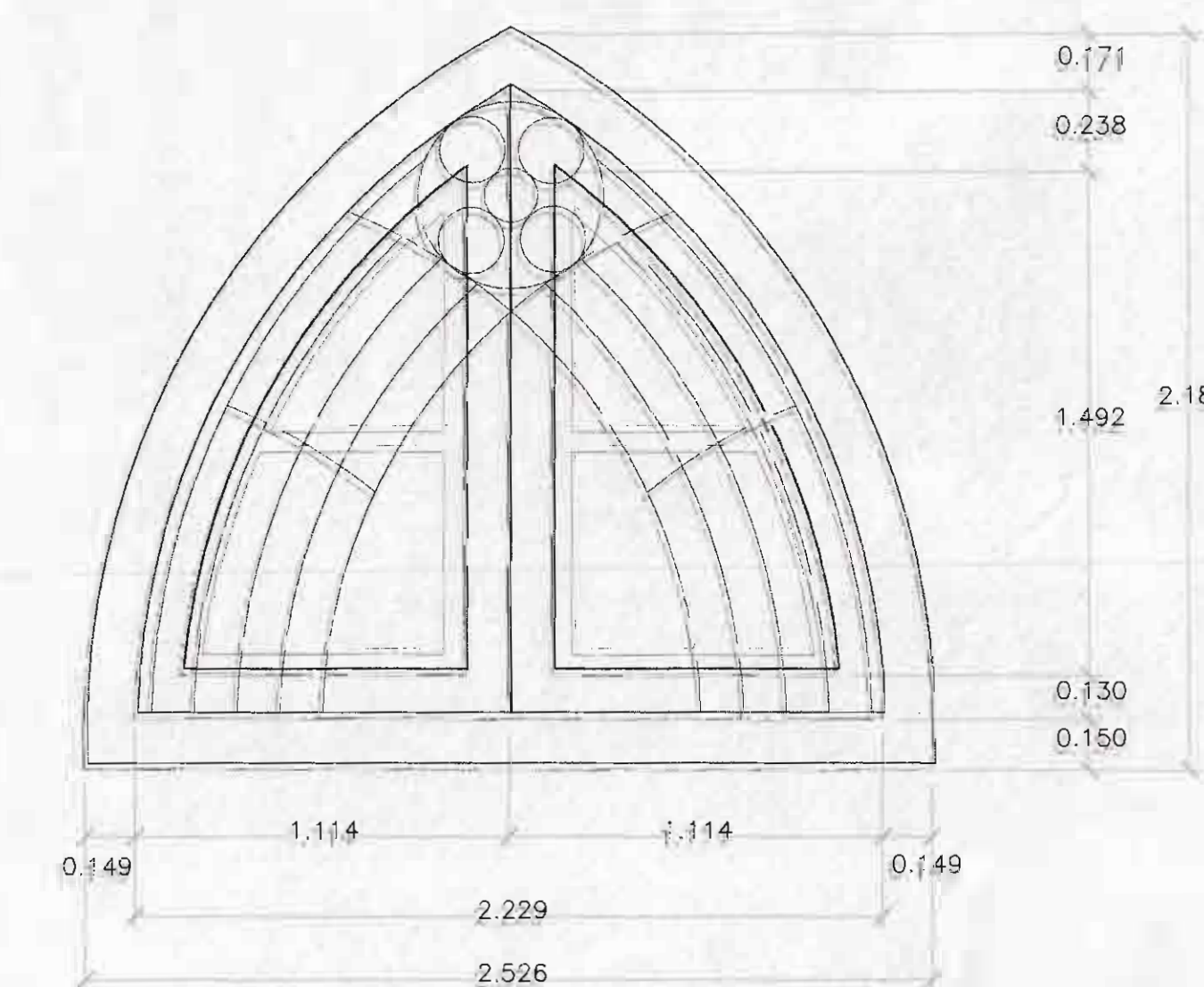

DETALLE DE VENTANA TIPO 3 ESCALA 1:20

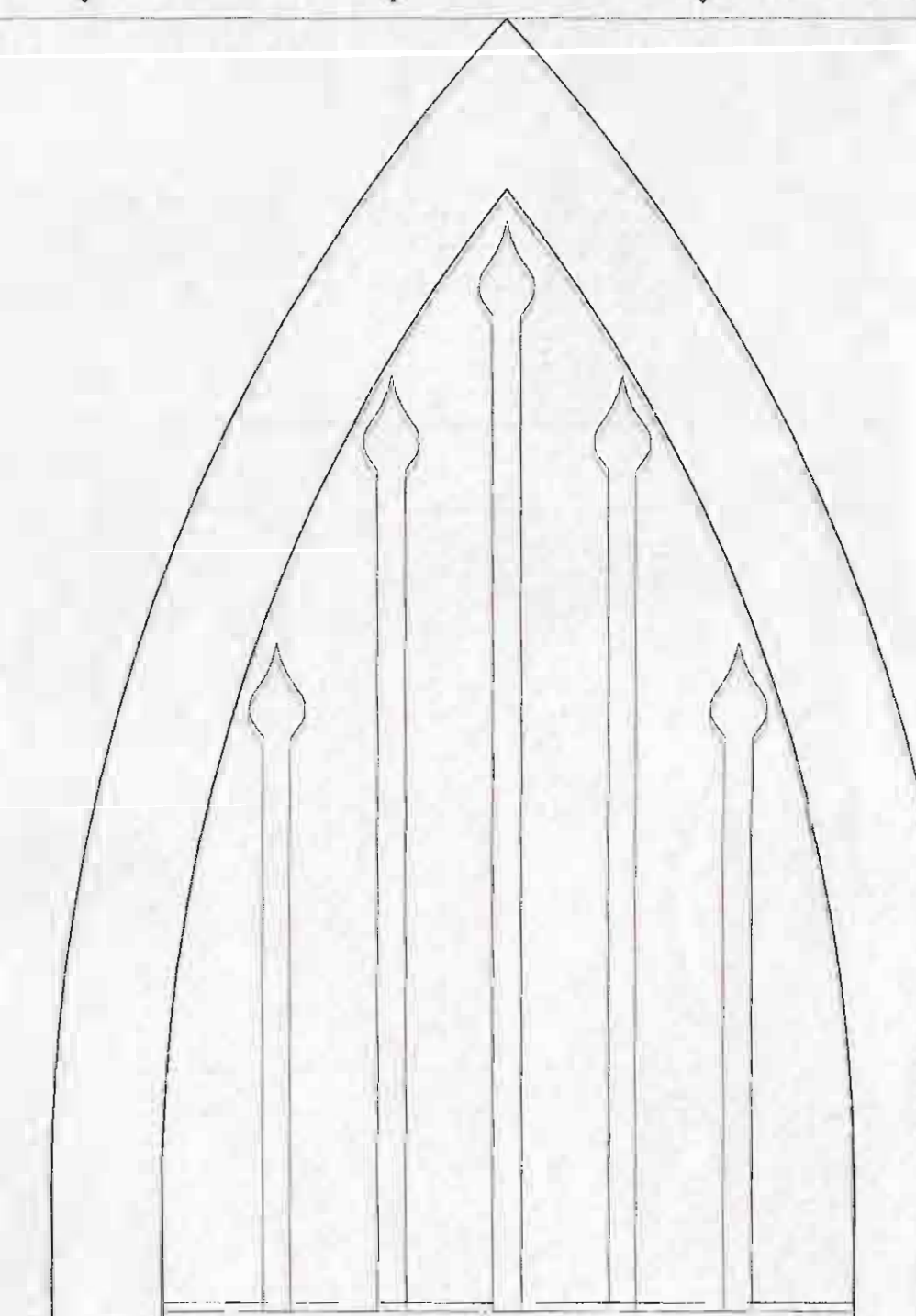

APROBACION COMISION REVISORA DE PERMISOS DE CONSTRUCCION

PROYECTO:  
LEVANTAMIENTO EXISTENTE  
Y DIBUJO DE PLANOS  
ARQUITECTONICOS  
DEL CUARTEL DE CARTAGO

PROPIETARIO:  
MUNICIPALIDAD DE CARTAGO

OBRA REALIZADA POR  
LUIS LLACH

DIBUJO Y LEVANTAMIENTO DE PLANOS  
D.Y.D. S.A.

OBRA REALIZADA POR  
LUIS LLACH

FIRMA: \_\_\_\_\_ N°REG: \_\_\_\_\_

PROFESIONAL RESPONSABLE:  
LEVANTAMIENTO EXISTENTE

FIRMA: \_\_\_\_\_ N°REG: 47901

PROFESIONAL RESPONSABLE:

FIRMA: \_\_\_\_\_ N°REG: 47708

PROFESIONAL RESPONSABLE:

FIRMA: \_\_\_\_\_ N°REG: 47108

INFORMACION REGISTRO PUBLICO:  
PROPIETARIO: MUNICIPALIDAD DE CARTAGO

CONTENIDO  
DETALLES DE VENTANAS

ESCALA	FECHA	LAMINA
INDICADA	JULIO 2008	23 / 32



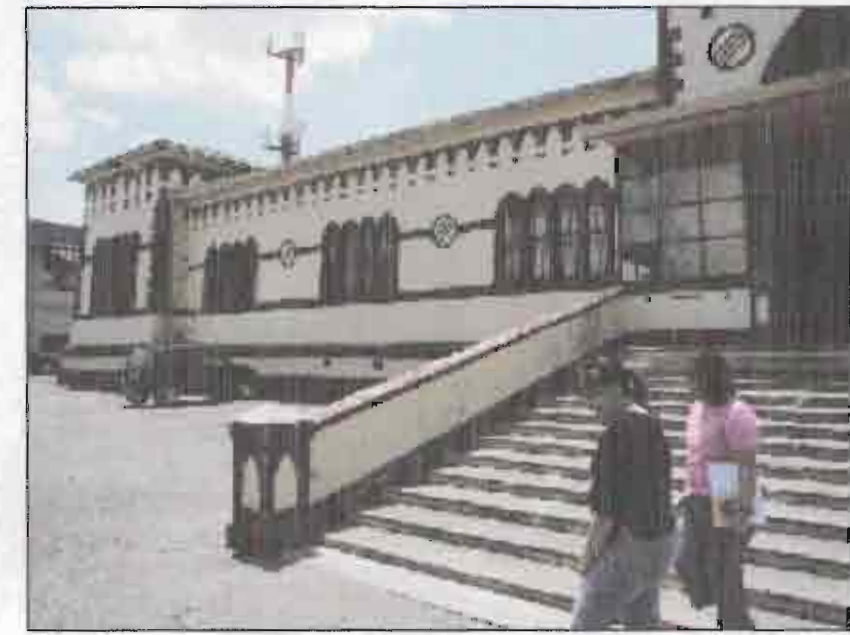

DETALLE DE COLUMNA DE CONCRETO PARA GRADAS, NIVEL DE DETERIORO BAJO, SE RECOMIENDA UNA RESTAURACION LEVE

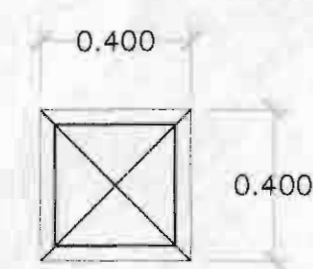

PLANTA

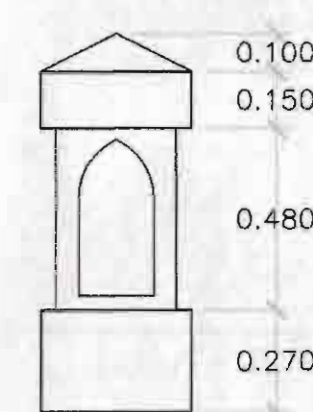

TIPO 1

DETALLE DE COLUMNETAS  
ESCALA 1:20

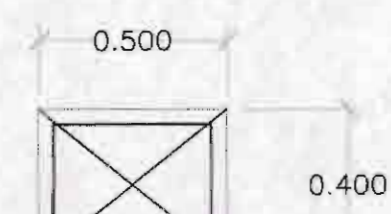

PLANTA

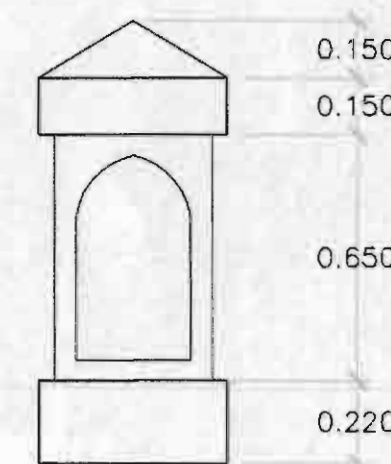

TIPO 2

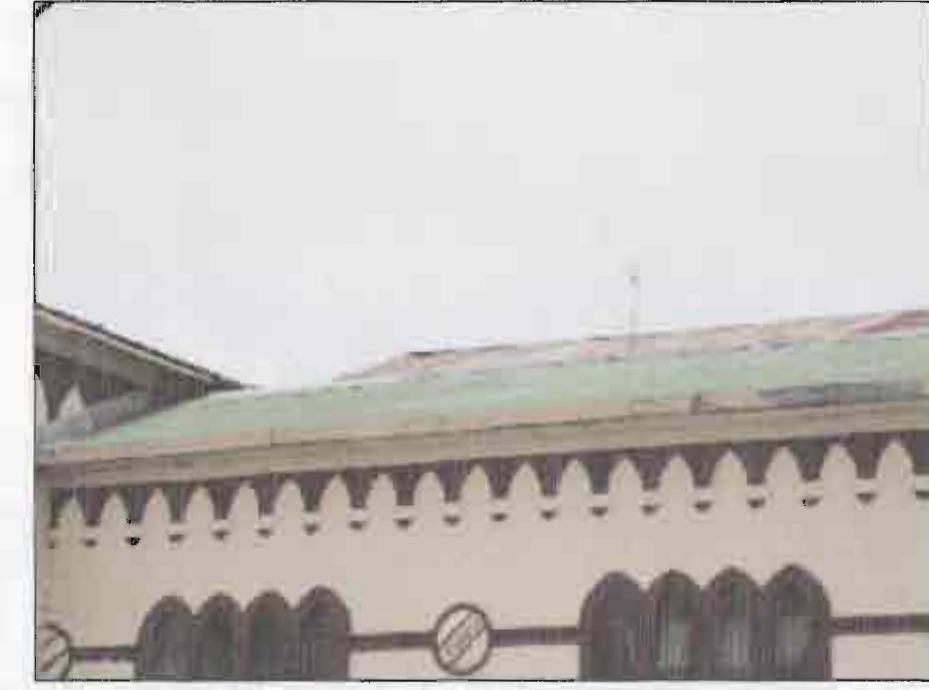

DETALLE DE DECORADO ORIGINAL, CON UN GRADO DE DETERIORO BAJO, SE RECOMIENDA UNA RESTAURACION LEVE

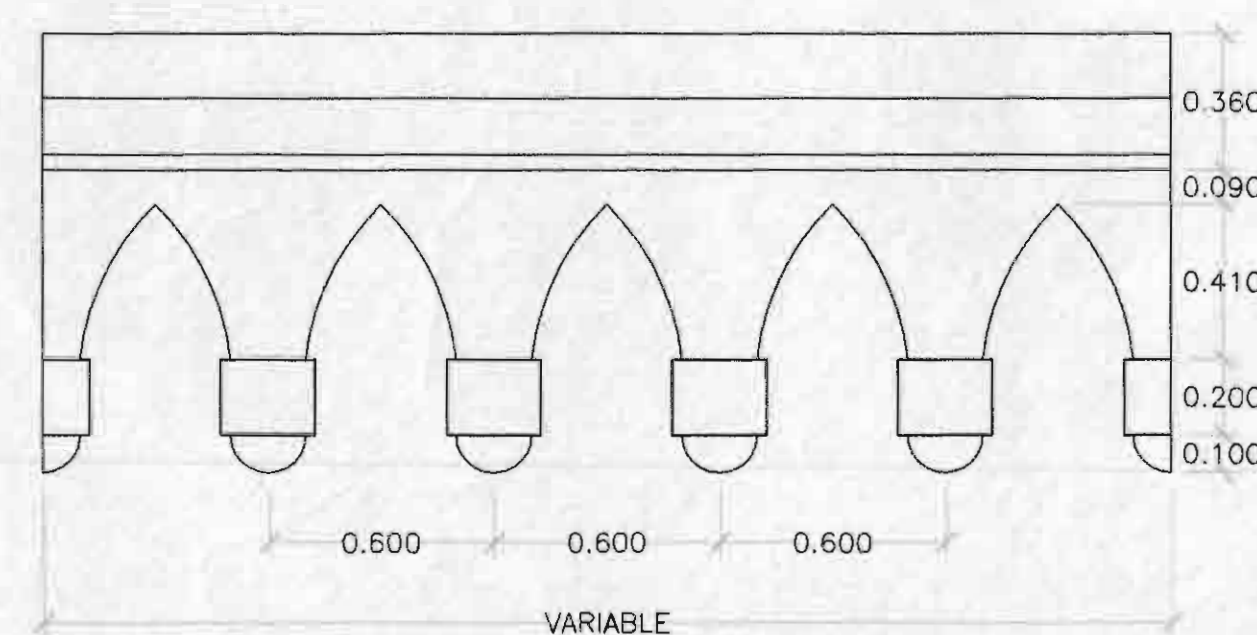

DETALLE DECORADO TIPO 2  
ESCALA 1:20



DETALLE DE DECORADO ORIGINAL, CON UN GRADO DE DETERIORO BAJO, SE RECOMIENDA UNA RESTAURACION LEVE

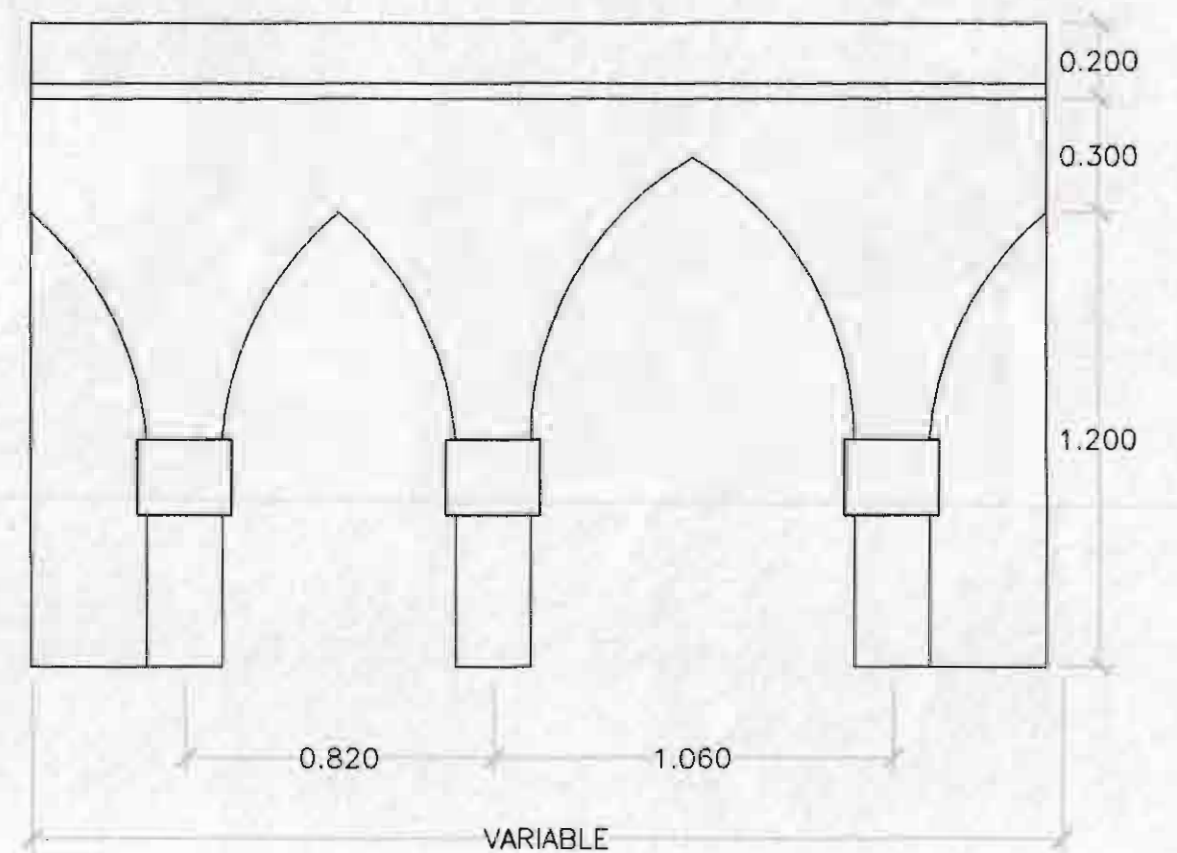

DETALLE DECORADO TIPO 1  
ESCALA 1:20



DETALLE DE BARANDA DE CONCRETO ORIGINAL, CON UN GRADO DE DETERIORO BAJO, SE RECOMIENDA UNA RESTAURACION LEVE

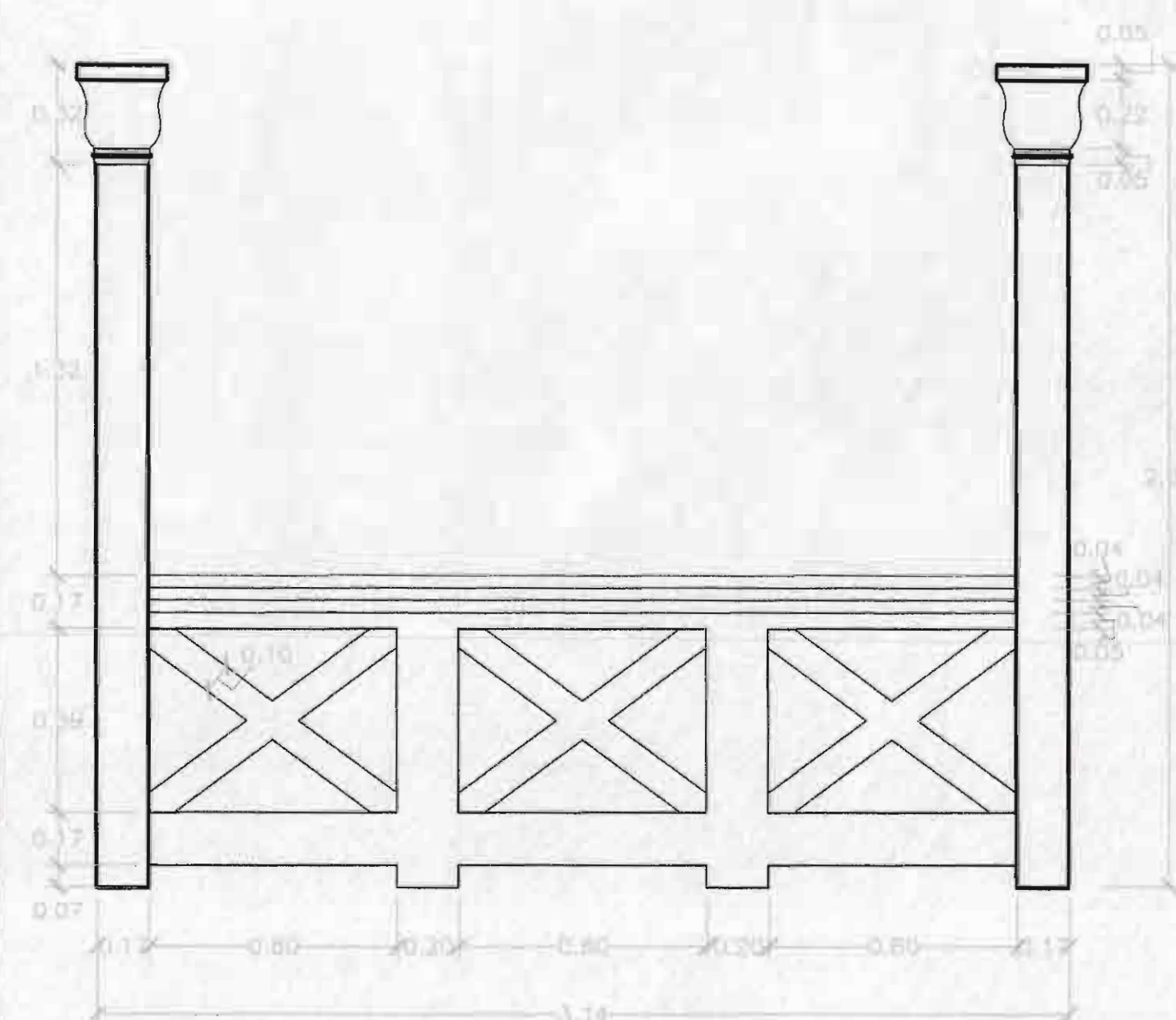

DETALLE DE BARANDA  
ESCALA 1:20

APROBACION COMISION REVISORA DE PERMISOS DE CONSTRUCCION

PROYECTO:  
LEVANTAMIENTO EXISTENTE  
Y DIBUJO DE PLANOS  
ARQUITECTONICOS  
DEL CUARTEL DE CARTAGO

PROPIETARIO:  
MUNICIPALIDAD DE CARTAGO

PROVINCIA CARTAGO CANTON CARTAGO DISTRITO CENTRAL

OBRA REALIZADA POR  
LUIS LLACH

DIBUJO Y LEVANTAMIENTO DE PLANOS:  
DYD. S.A.

OBRA REALIZADA POR  
LUIS LLACH

FIRMA \_\_\_\_\_ N°REG :

PROFESIONAL RESPONSABLE:  
LEVANTAMIENTO EXISTENTE

FIRMA \_\_\_\_\_ N°REG : 57709

PROFESIONAL RESPONSABLE:

FIRMA \_\_\_\_\_ N°REG : 57708

PROFESIONAL RESPONSABLE:

FIRMA \_\_\_\_\_ N°REG :

INFORMACION REGISTRO PUBLICO:  
PROPIETARIO: MUNICIPALIDAD DE CARTAGO

CONTENIDO

DETALLES DE BARANDAS, COLUMNAS  
DECORADOS EXTERNOS

ESCALA FECHA LAMINA

INDICADA JULIO 2008 24 / 32





DISTRIBUCION ESTRUCTURAL DE CERCHAS EN TORRION

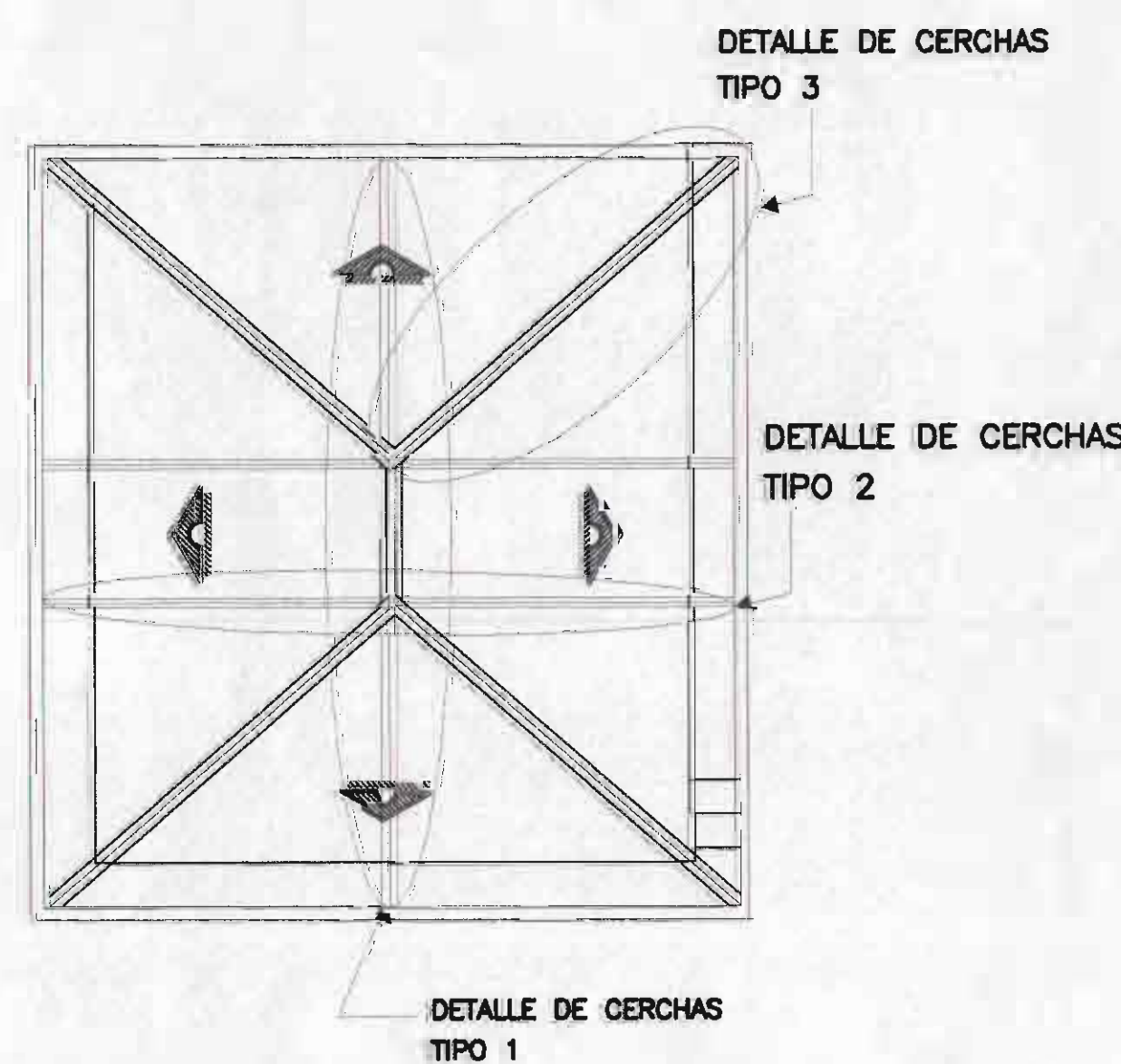

DETALLE DE CERCHAS DE TORRION, CON UN GRADO DE DETERIORO BAJO, SE RECOMIENDA UNA RESTAURACION LEVE

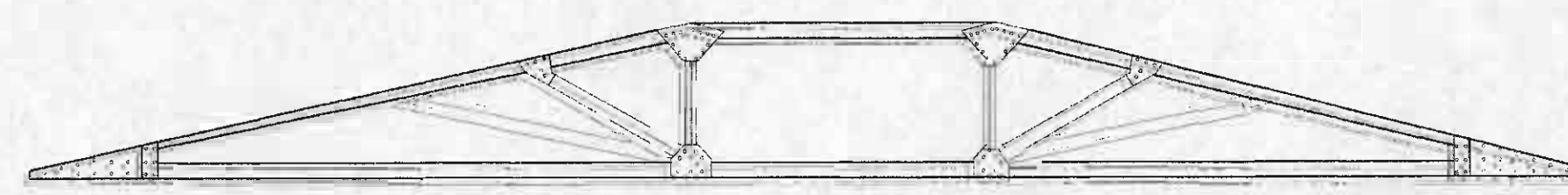

VISTA LATERAL DE CONJUNTO ESTRUCTURAL DE CERCHAS DE TORRIONES TIPO 1 ESCALA 1:50

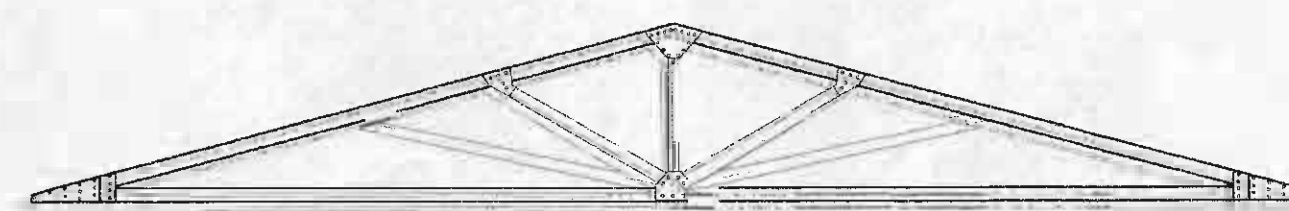

VISTA FRONTAL DE CONJUNTO ESTRUCTURAL DE CERCHAS DEL TORRION TIPO 2 ESCALA 1:50

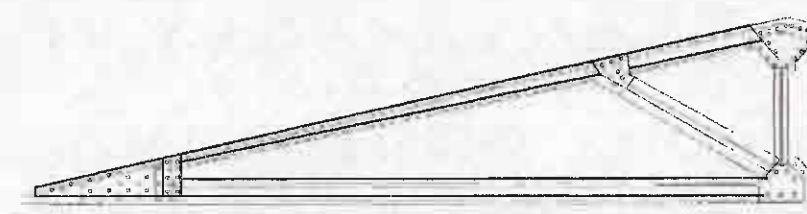

COMPONENTE BASICO DE CONJUNTO ESTRUCTURAL DE CERCHAS DE TORRION TIPO 3 ESCALA 1:50



DETALLE TIPICO DE CERCHA DE TECHOS, CON UN GRADO DE DETERIORO BAJO, SE RECOMIENDA UNA RESTAURACION LEVE

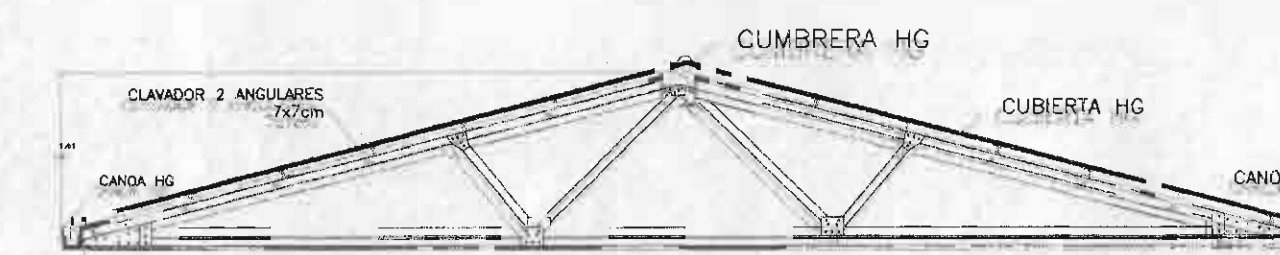

DETALLE DE CERCHAS TIPO 1 ESCALA 1:75

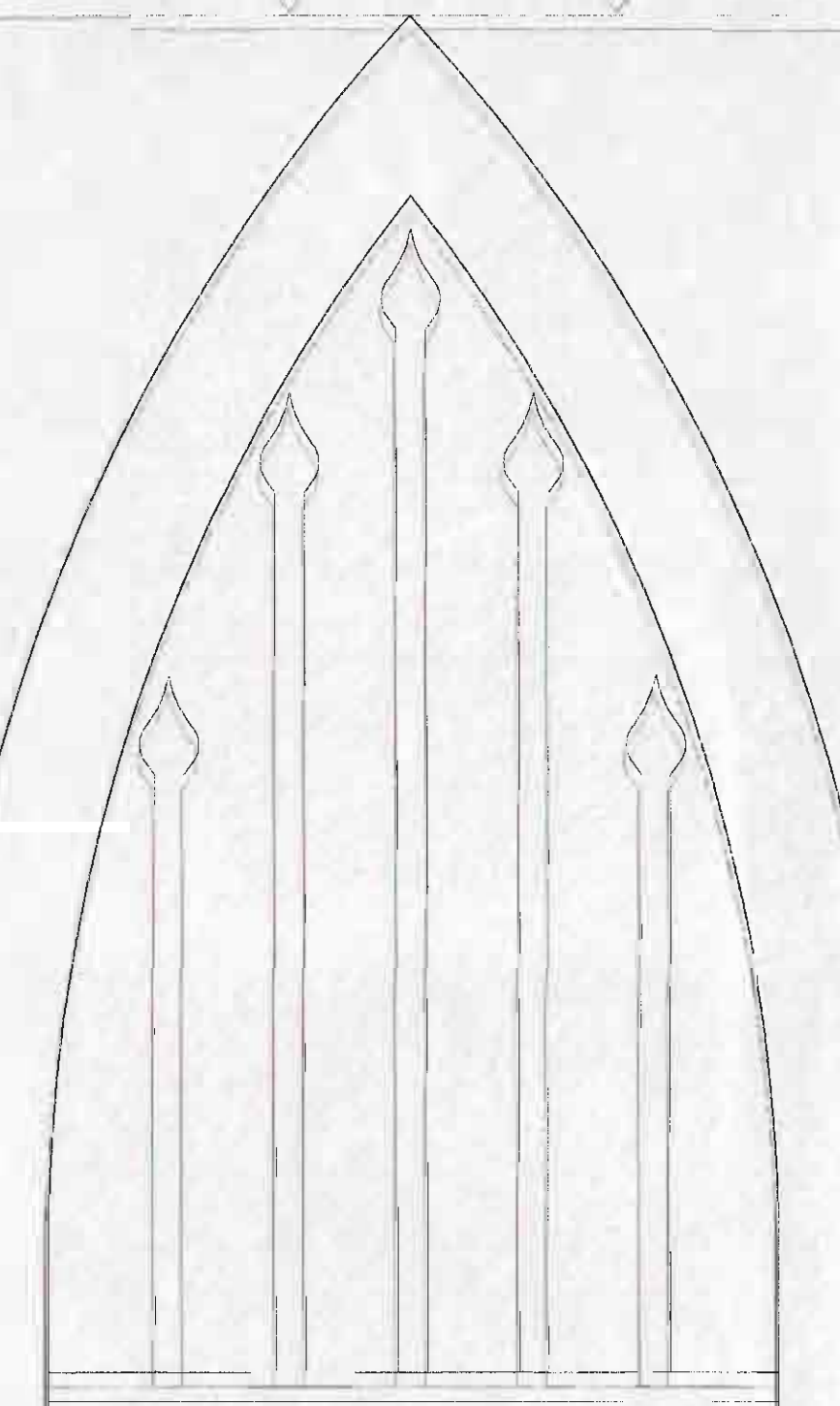

APROBACION COMISION REVISORA DE PERMISOS DE CONSTRUCCION

PROYECTO:  
LEVANTAMIENTO EXISTENTE Y DIBUJO DE PLANOS ARQUITECTONICOS DEL CUARTEL DE CARTAGO

PROPIETARIO:  
MUNICIPALIDAD DE CARTAGO

PARTE DE CARTAGO	CANTON CARTAGO	DISTRITO CENTRAL
OBRA REALIZADA POR LUIS LLACH		

DIBUJO Y LEVANTAMIENTO DE PLANOS: L.Y.D. S.A.

OBRA REALIZADA POR  
LUIS LLACH

FIRMA \_\_\_\_\_ N°REG : \_\_\_\_\_

PROFESIONAL RESPONSABLE:  
LEVANTAMIENTO EXISTENTE

FIRMA \_\_\_\_\_ N°REG : \_\_\_\_\_

PROFESIONAL RESPONSABLE:

FIRMA \_\_\_\_\_ N°REG : \_\_\_\_\_

PROFESIONAL RESPONSABLE:

FIRMA \_\_\_\_\_ N°REG : \_\_\_\_\_

PROFESIONAL RESPONSABLE:

FIRMA \_\_\_\_\_ N°REG : \_\_\_\_\_

PROFESIONAL RESPONSABLE:

INFORMACION REGISTRO PUBLICO:  
PROPIETARIO: MUNICIPALIDAD DE CARTAGO

FIRMA \_\_\_\_\_ N°REG : \_\_\_\_\_

PROFESIONAL RESPONSABLE:

FIRMA \_\_\_\_\_ N°REG : \_\_\_\_\_

PROFESIONAL RESPONSABLE:

CONTENIDO

DETALLES DE CERCHAS

ESCALA \_\_\_\_\_ FECHA \_\_\_\_\_ LAMINA \_\_\_\_\_

INDICADA JULIO 2008 25/32





DETALLE DE JUNTA DE ESQUINA DE CERCHA DEL TORRION CON LA PARED, SECCIONES METALICAS ATORNILLANDO LAS CERCHAS AL CONCRETO

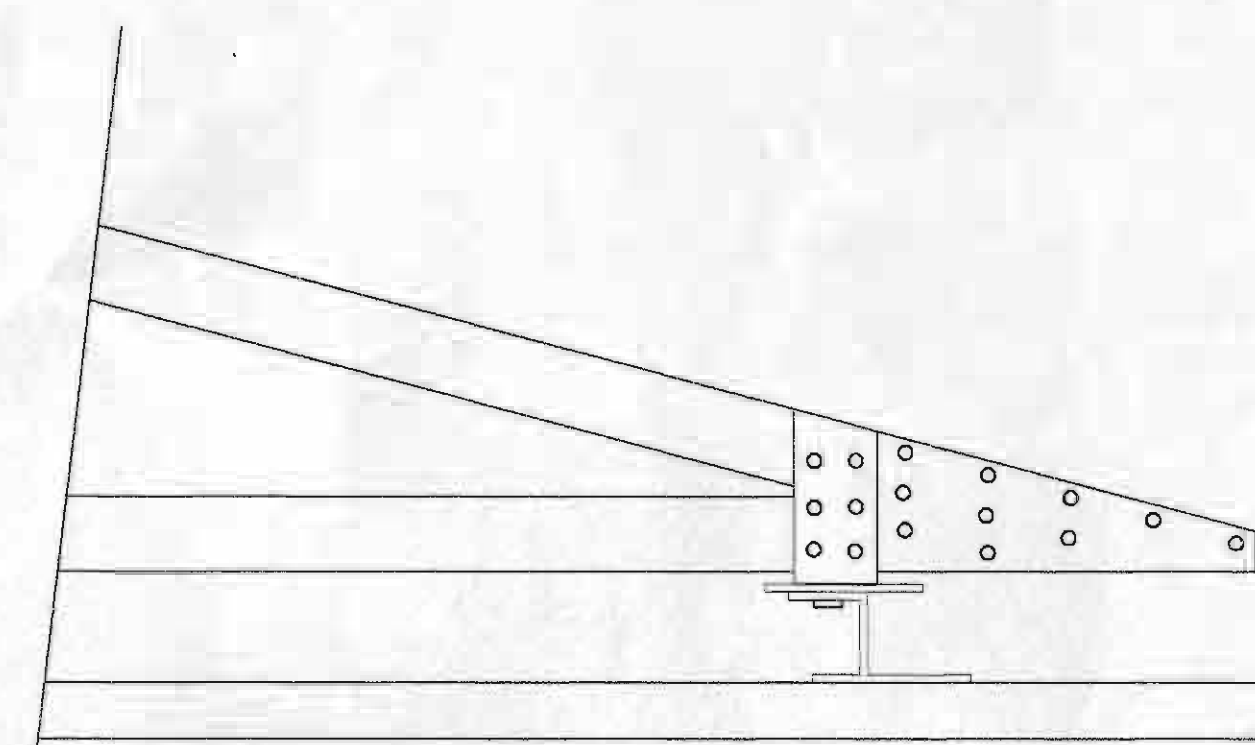

DETALLE DE JUNTA

ESCALA 1:10

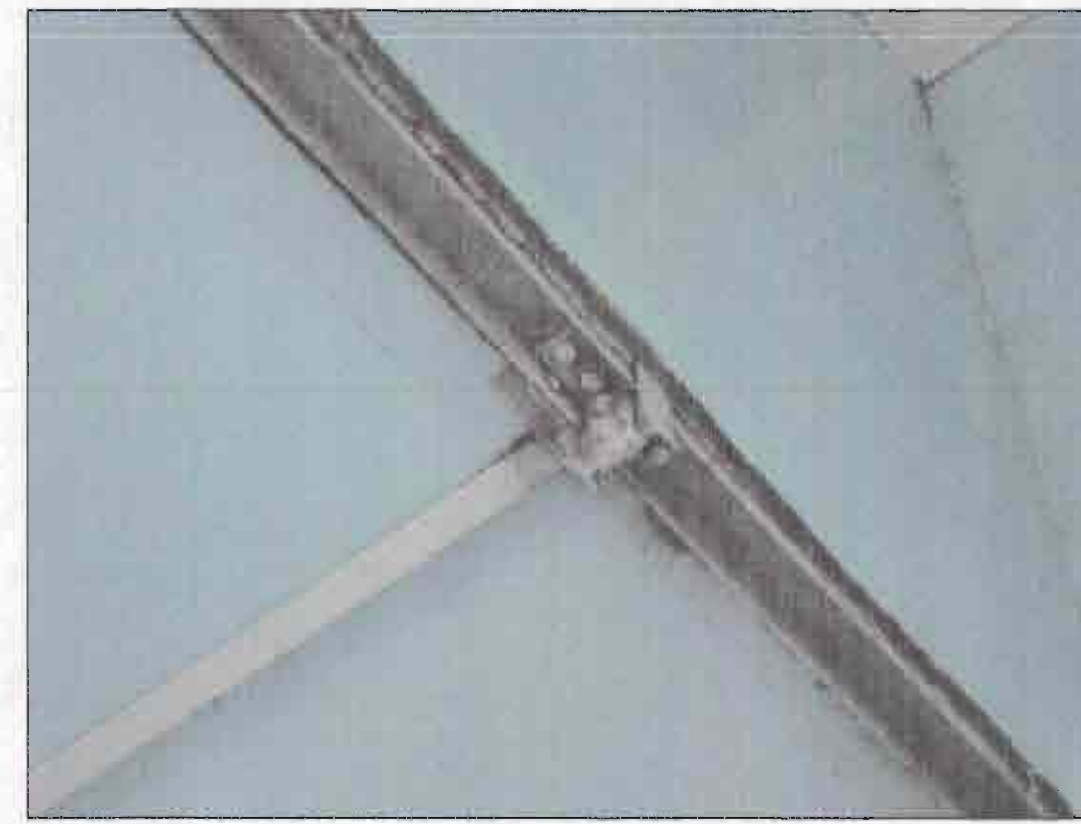

DETALLE DE JUNTA DE RIELES ESTRUCTURALES EN PAREDES, VERTICALES CON HORIZONTALES, LOS VERTICALES SE ENCUENTRAN CON UNA PROPORCION DE 80x60 CADA UNA

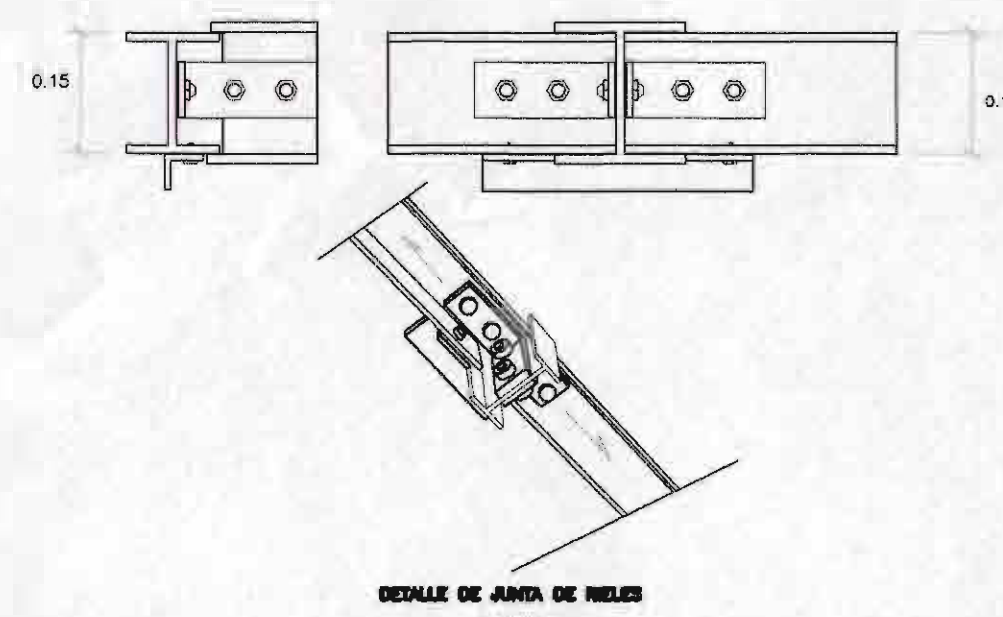

DETALLE DE ANGULARES EN CLAVADORES CON SECCIONES EN MADERA

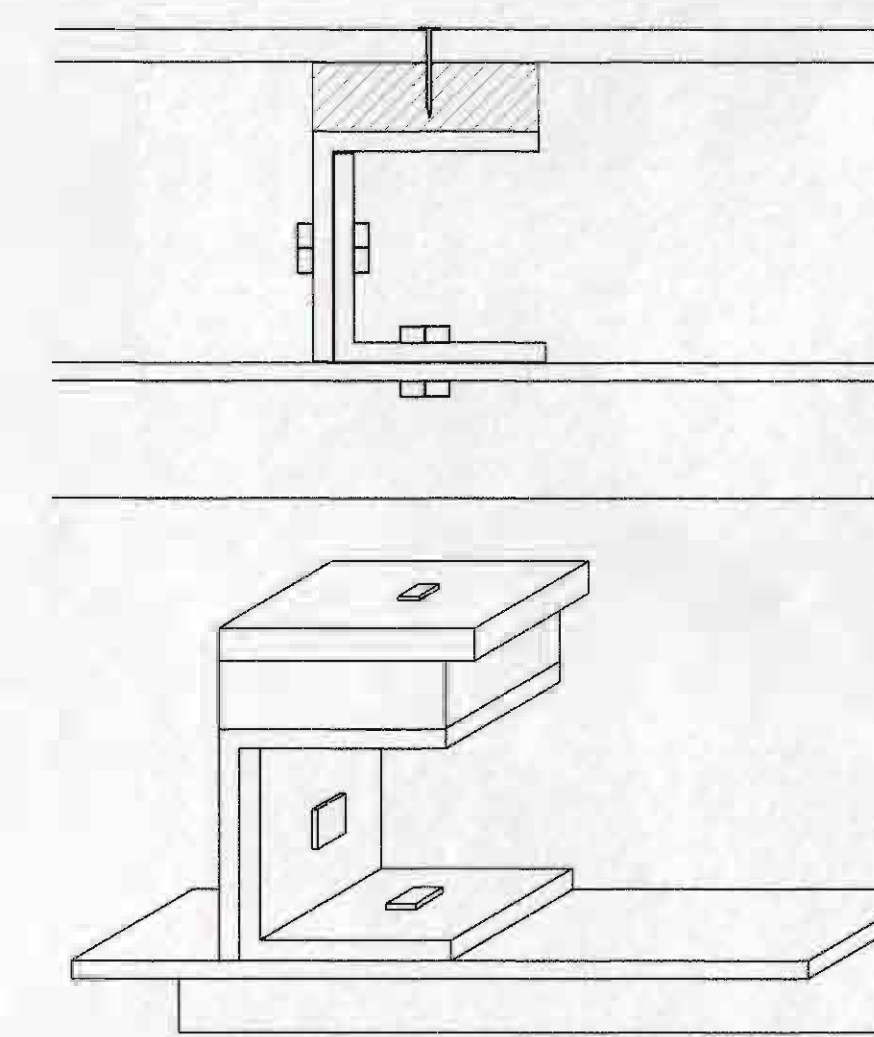

DETALLE DE ANGULARES

SIN ESCALA

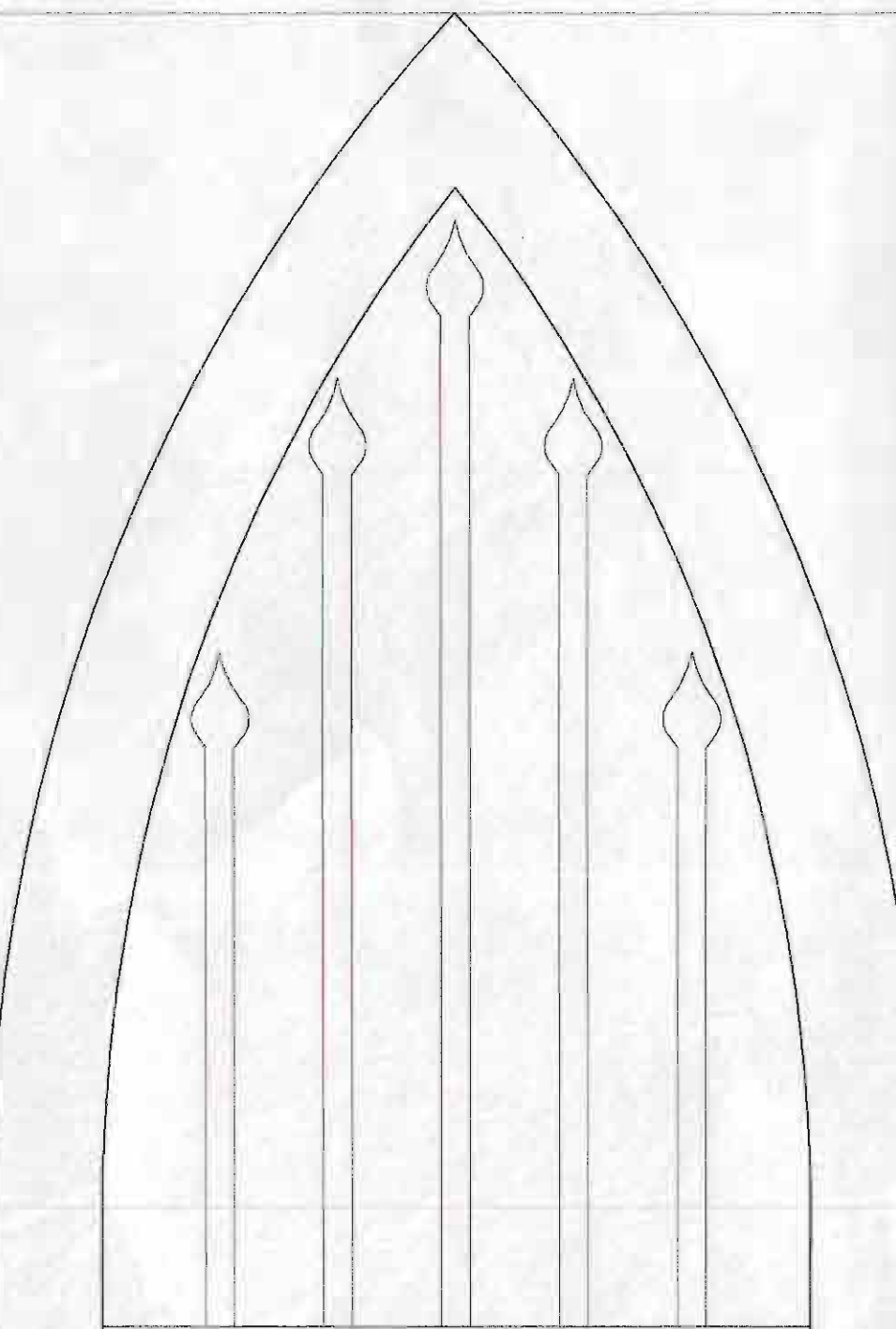

APROBACION COMISION REVISORA DE PERMISOS DE CONSTRUCCION

PROYECTO:  
LEVANTAMIENTO EXISTENTE  
Y DIBUJO DE PLANOS  
ARQUITECTONICOS  
DEL CUARTEL DE CARTAGO

PROPIETARIO:  
MUNICIPALIDAD DE CARTAGO

PROVINCIA CARTAGO CANTON CARTAGO DISTRITO CENTRAL

OBRA REALIZADA POR  
LUIS LLACH

DIBUJO Y LEVANTAMIENTO DE PLANOS: DTD. S.A.

OBRA REALIZADA POR  
LUIS LLACH

FIRMA \_\_\_\_\_ N°REG :

PROFESIONAL RESPONSABLE:  
LEVANTAMIENTO EXISTENTE

FIRMA \_\_\_\_\_ N°REG : 27908

PROFESIONAL RESPONSABLE:

FIRMA \_\_\_\_\_ N°REG : 27908

PROFESIONAL RESPONSABLE:

INFORMACION REGISTRO PUBLICO:  
PROPIETARIO: MUNICIPALIDAD DE CARTAGO

CONTENIDO  
DETALLES ESTRUCTURALES Y JUNTAS

ESCALA	FECHA	LAMINA
INDICADA	JULIO 2008	26/32





DETALLE DE ANCLAJE DE LOS CLAVOS AL ANGULAR DEL CLAVADOR

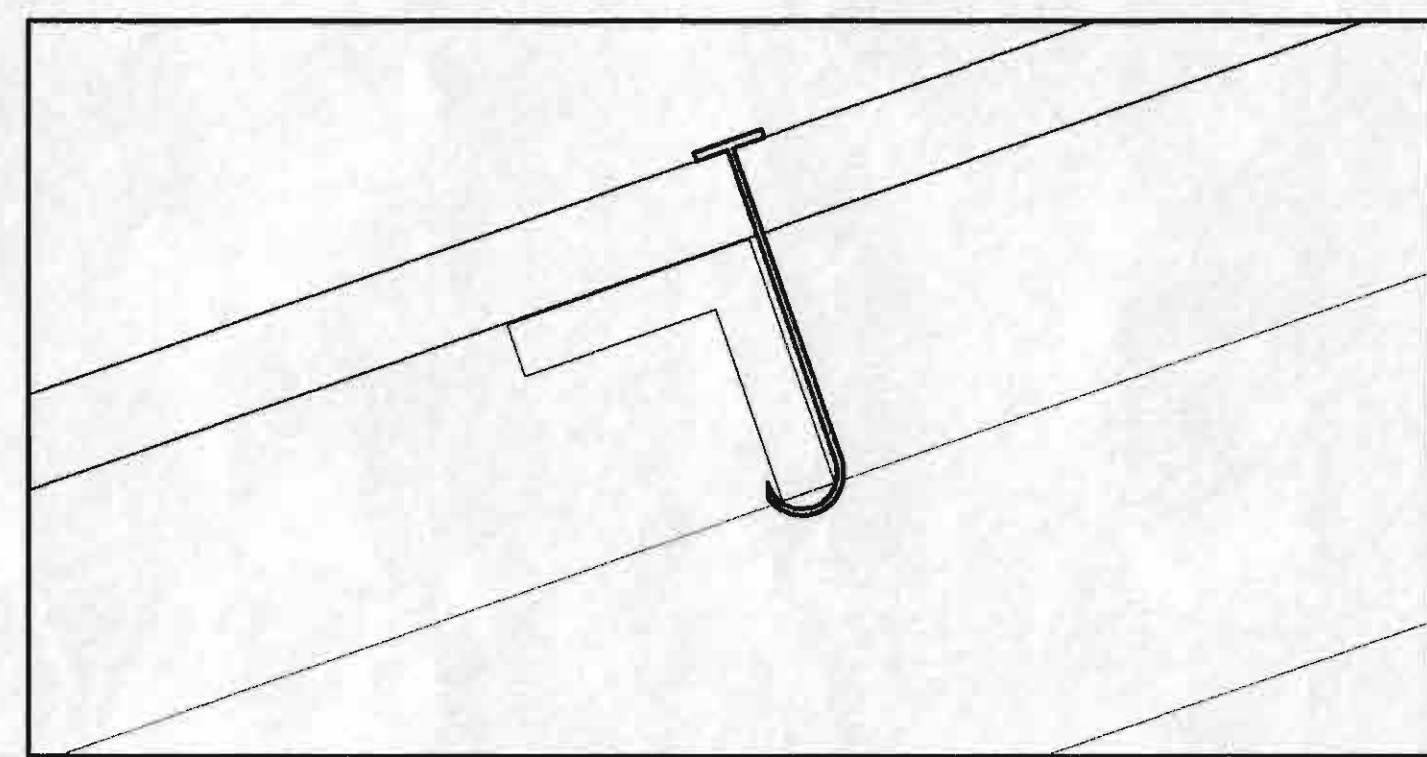

DETALLE DE ANCLAJE  
SIN ESCALA



DETALLE DE CUBIERTAS EN FORMA DE ARCO CON SECCION CIRCULAR EN METAL, ES UNA DE LAS SECCIONES CONSTRUIDAS MAS RECIENTEMENTE

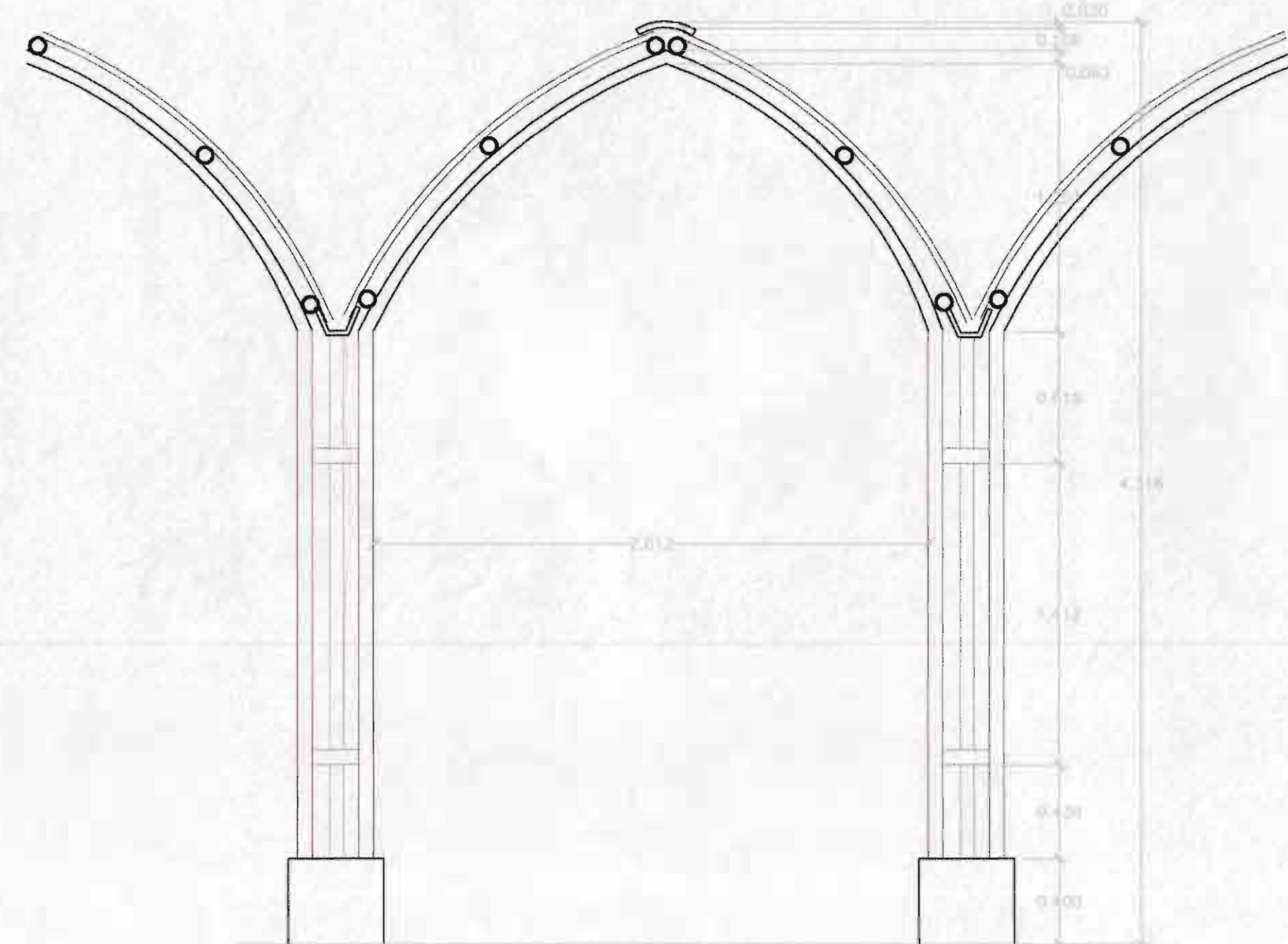

DETALLE DE ARCO METALICO  
ESCALA 1:25



DETALLE DE CUBIERTAS EN FORMA DE ARCO CON SECCION CIRCULAR EN METAL, ES UNA DE LAS SECCIONES CONSTRUIDAS MAS RECIENTEMENTE

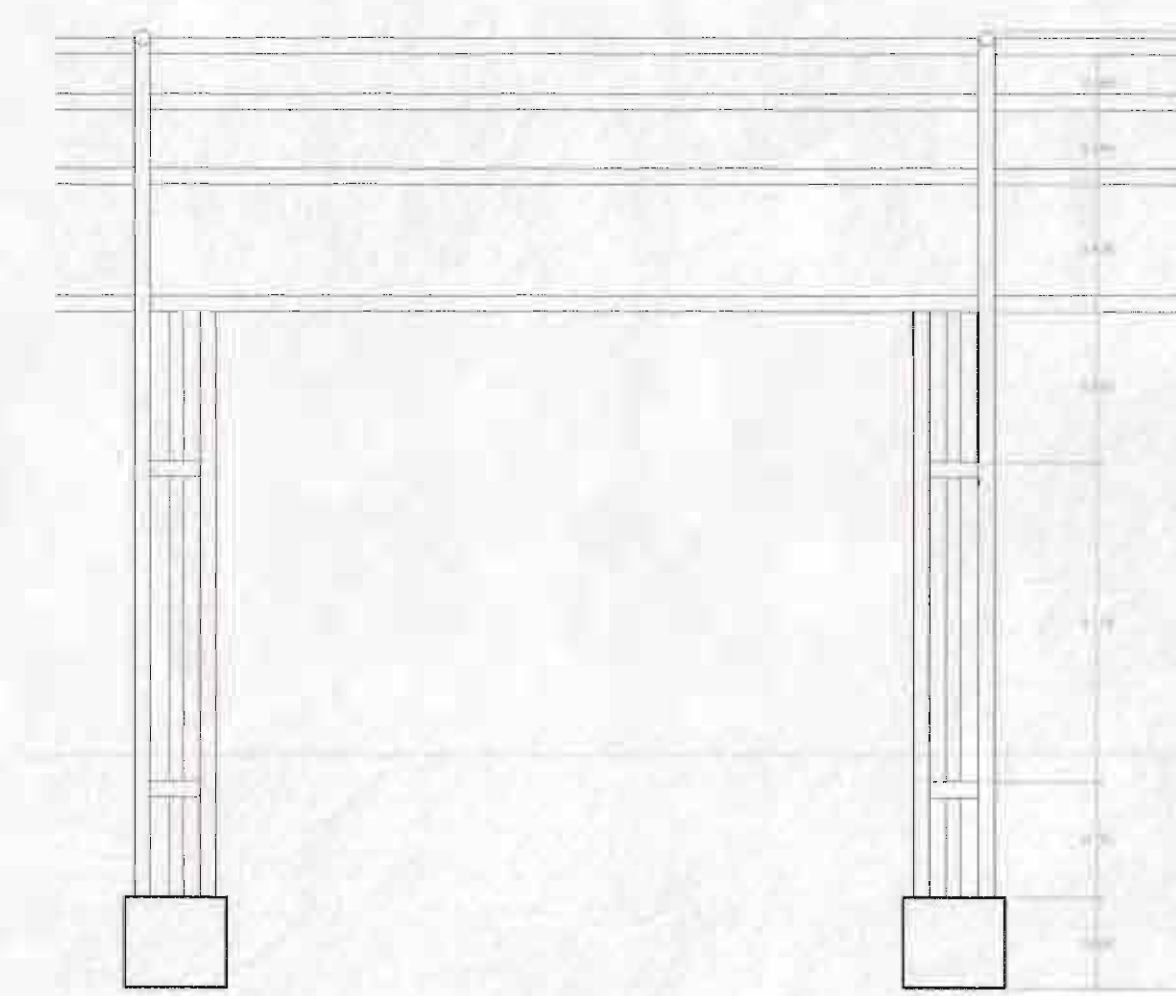

DETALLE DE ARCO METALICO  
ESCALA 1:50

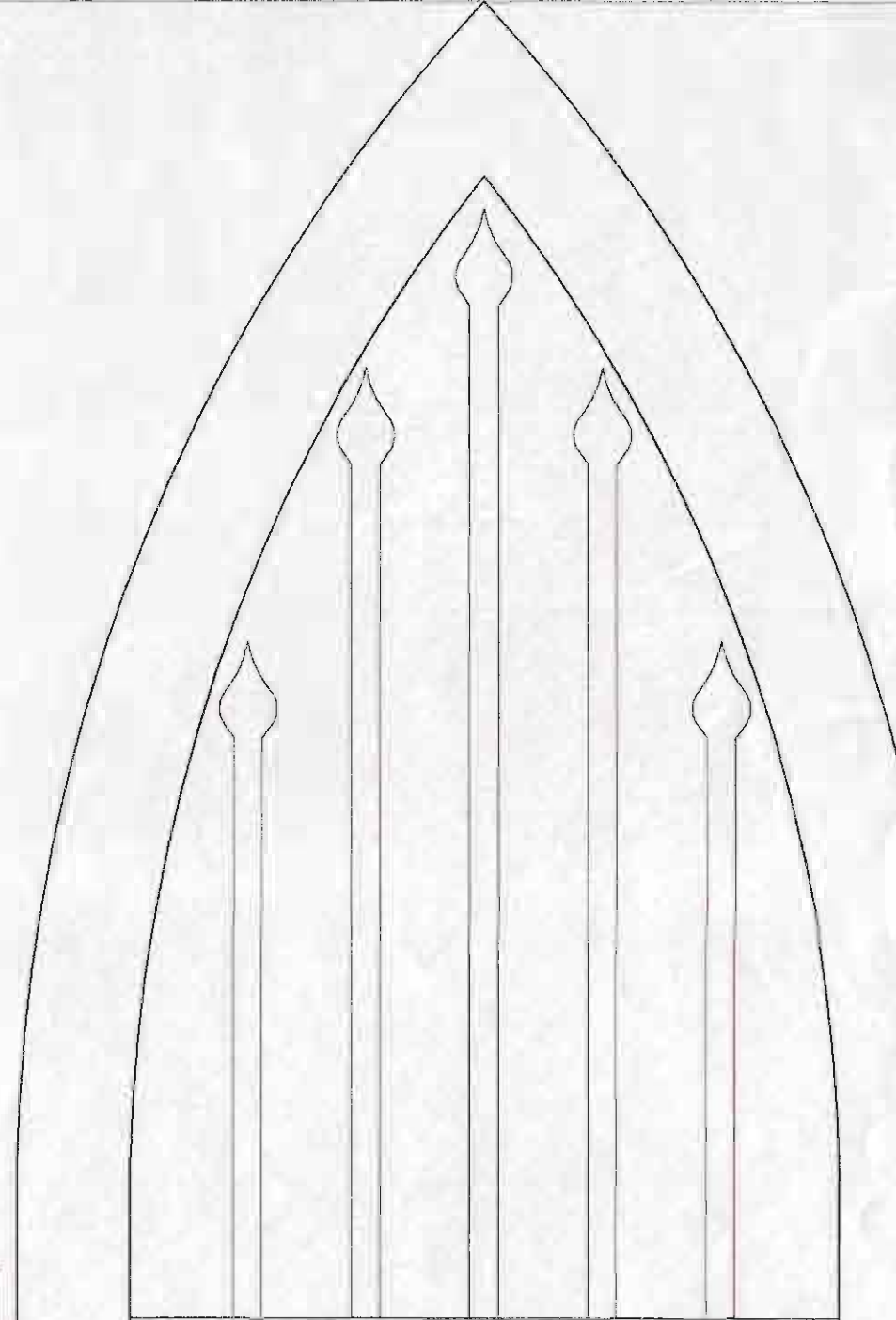

APROBACION COMISION REVISORA DE PERMISOS DE CONSTRUCCION

PROYECTO:  
LEVANTAMIENTO EXISTENTE Y DIBUJO DE PLANOS ARQUITECTONICOS DEL CUARTEL DE CARTAGO

PROPIETARIO:  
MUNICIPALIDAD DE CARTAGO

PROVINCIA CARTAGO	CANTON CARTAGO	DISTRITO CENTRAL
----------------------	-------------------	---------------------

OBRA REALIZADA POR  
LUIS LLACH

DIBUJO Y LEVANTAMIENTO DE PLANOS: D.Y.D. S.A.

OBRA REALIZADA POR  
LUIS LLACH

FIRMA \_\_\_\_\_ N°REG :

PROFESIONAL RESPONSABLE:  
LEVANTAMIENTO EXISTENTE

FIRMA \_\_\_\_\_ N°REG : 87908

PROFESIONAL RESPONSABLE:

FIRMA \_\_\_\_\_ N°REG : 87908

PROFESIONAL RESPONSABLE:

FIRMA \_\_\_\_\_ N°REG :

PROFESIONAL RESPONSABLE:

INFORMACION REGISTRO PUBLICO:  
PROPIETARIO: MUNICIPALIDAD DE CARTAGO

CONTENIDO

DETALLE DE ANCLAJE Y ARCOS METALICOS DE CUBIERTA NUEVA

ESCALA \_\_\_\_\_ FECHA \_\_\_\_\_ LAMINA

INDICADA \_\_\_\_\_ JULIO 2008 27 / 32



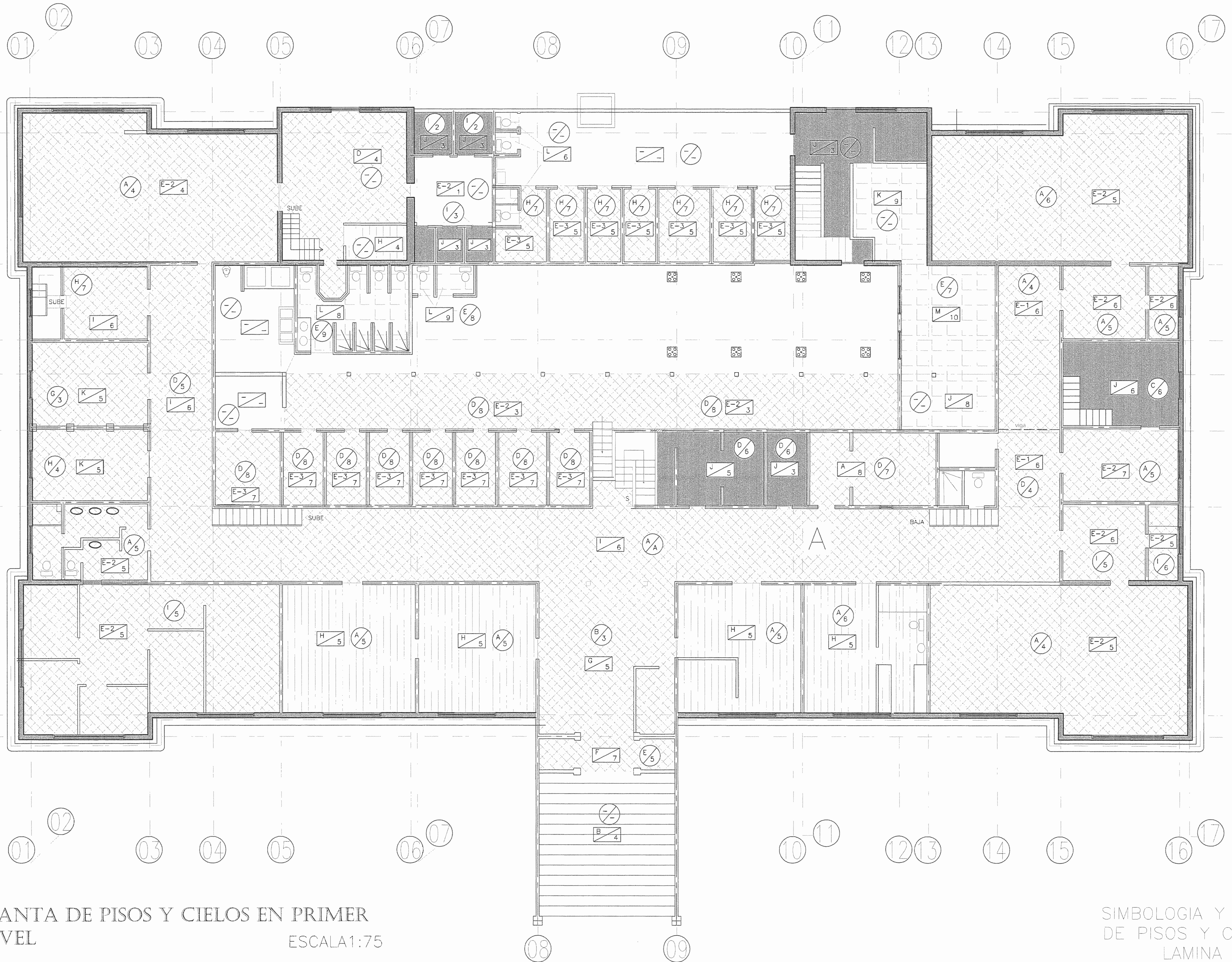

PLANTA DE PISOS Y CIELOS EN PRIMER NIVEL  
ESCALA 1:75

SIMBOLOGIA Y CUADROS DE PISOS Y CIELOS EN LAMINA 30

APROBACION COMISION REVISORA DE PERMISOS DE CONSTRUCCION

PROYECTO:  
LEVANTAMIENTO EXISTENTE Y DIBUJO DE PLANOS ARQUITECTONICOS DEL CUARTEL DE CARTAGO

PROPIETARIO:  
MUNICIPALIDAD DE CARTAGO

PROVINCIA CARTAGO	CANTON CARTAGO	DISTRITO CENTRAL
----------------------	-------------------	---------------------

OBRA REALIZADA POR  
LUIS LLACH

DIBUJO Y LEVANTAMIENTO DE PLANOS:  
DYD. S.A.

OBRA REALIZADA POR  
LUIS LLACH

FIRMA \_\_\_\_\_ N°REG : \_\_\_\_\_

PROFESIONAL RESPONSABLE:  
LEVANTAMIENTO EXISTENTE

FIRMA \_\_\_\_\_ N°REG : 8708

PROFESIONAL RESPONSABLE:

FIRMA \_\_\_\_\_ N°REG : 8709

PROFESIONAL RESPONSABLE:

FIRMA \_\_\_\_\_ N°REG : \_\_\_\_\_

INFORMACION REGISTRO PUBLICO:  
PROPIETARIO: MUNICIPALIDAD DE CARTAGO

CONTENIDO  
PLANTA DE PISOS Y CIELOS

ESCALA	FECHA	LAMINA
INDICADA	JULIO 2008	28 / 32



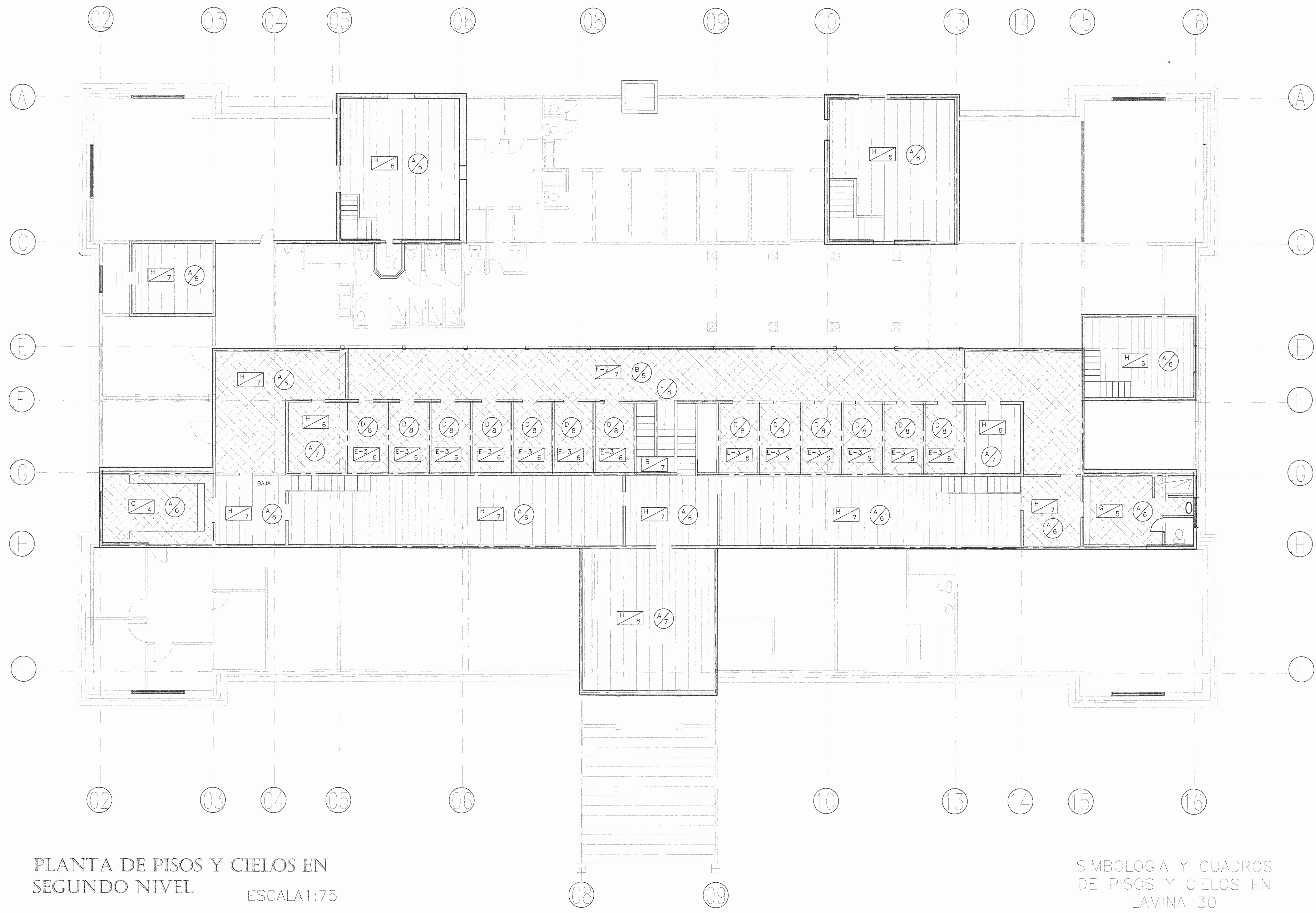

PLANTA DE PISOS Y CIELOS EN  
SEGUNDO NIVEL ESCALA 1:75

SIMBOLOGIA Y CUADROS  
DE PISOS Y CIELOS EN  
LAMINA 30

APROBACION COMISION REVISORA  
DE PERMISOS DE CONSTRUCCION

---

PROYECTO:  
LEVANTAMIENTO EXISTENTE  
Y DIBUJO DE PLANOS  
ARQUITECTONICOS  
DEL CUARTEL DE CARTAGO

PROPIETARIO:  
MUNICIPALIDAD DE CARTAGO

PROVINCIA CARTAGO	CANTON CARTAGO	DISTRITO CENTRAL
----------------------	-------------------	---------------------

OBRA REALIZADA POR  
**LUIS LLACH**

DIBUJO Y LEVANTAMIENTO DE PLANOS:  
DYD. S.A.

OBRA REALIZADA POR  
**LUIS LLACH**

FIRMA \_\_\_\_\_ N°REG : \_\_\_\_\_

PROFESIONAL RESPONSABLE:  
LEVANTAMIENTO EXISTENTE  
FIRMA \_\_\_\_\_ N°REG : 87908

PROFESIONAL RESPONSABLE:  
FIRMA \_\_\_\_\_ N°REG : 87908

PROFESIONAL RESPONSABLE:  
FIRMA \_\_\_\_\_ N°REG : \_\_\_\_\_























INFORMACION REGISTRO PUBLICO:  
PROPIETARIO: MUNICIPALIDAD DE CARTAGO

---

CONTENIDO  
PLANTA DE PISOS Y CIELOS 2 NIVEL

ESCALA	FECHA	LAMINA
INDICADA	JULIO 2008	29 / 32



CUADRO DE PISOS		CUADRO DE CIELOS	
	TIPO A: MOSIACO DE UNA COMBINACION DE ROJO Y AMARILLO		TIPO A: EMPLANTILLADO DE GYPSUM CON RESUEZO EN METAL (CON ROSETAS)
	TIPO B: CEMENTO GRANULADO PARA MOLDURA DE ESCALERAS		TIPO B: EMPLANTILLADO EN GYPSUM PARA EXTERIORES
	TIPO C: CUADRICULA DE CEMENTO		TIPO C: EMPLANTILLADO EN REGLILLA
	TIPO D: MOSIACO DETALLADO DE VARIOS COLORES (AMARILLO, ROJO, VERDE, BLANCO)		TIPO D: CIELO EN LOSETAS CON REFUERZOS EXPUESTOS
	TIPO E-1: MOSIACO DE UNA COMBINACION DE AMARILLO Y NEGRO		TIPO E: CIELO EN GYPSUM ALARGADO
	TIPO E-2: MOSIACO DE UNA COMBINACION DE GRIS Y NEGRO		TIPO F: EMPLANTILLADO EN RAGLILLA Y CUADRICULAS DE MADERA
	TIPO E-3: MOSIACO DE UNA COMBINACION DE GRIS Y ROJO		TIPO G: EMPLANTILLADO EN GYPSUM CON REFUEZO DE MADERA
	TIPO F: MOSIACO GRIS CON RETICULA DE COLOR ROJO		TIPO H: DOBLE CIELO, EMPLANTILLADO DE GYPSUM JUNTO CON UN EMPLANTILLADO CON ROSETAS
	TIPO G: MOSIACO DE COLOR VERDE Y BLANCO		TIPO I: LOSA PLANA
	TIPO H: ENTABLILLADO EN MADERA		TIPO J: CIELO EN LOSETAS CON REFUERZOS SEMIEXPUESTOS
	TIPO I: MOSIACO ROJO		
	TIPO J: PISO LUJADO		
	TIPO K: CERAMICA DE TONALIDAD ANARANJADA		
	TIPO L: CERAMICA DE COLOR AMARILLO CON VETAS BLANCAS		
	TIPO M: CERAMICA DE COLOR ROJIZO		

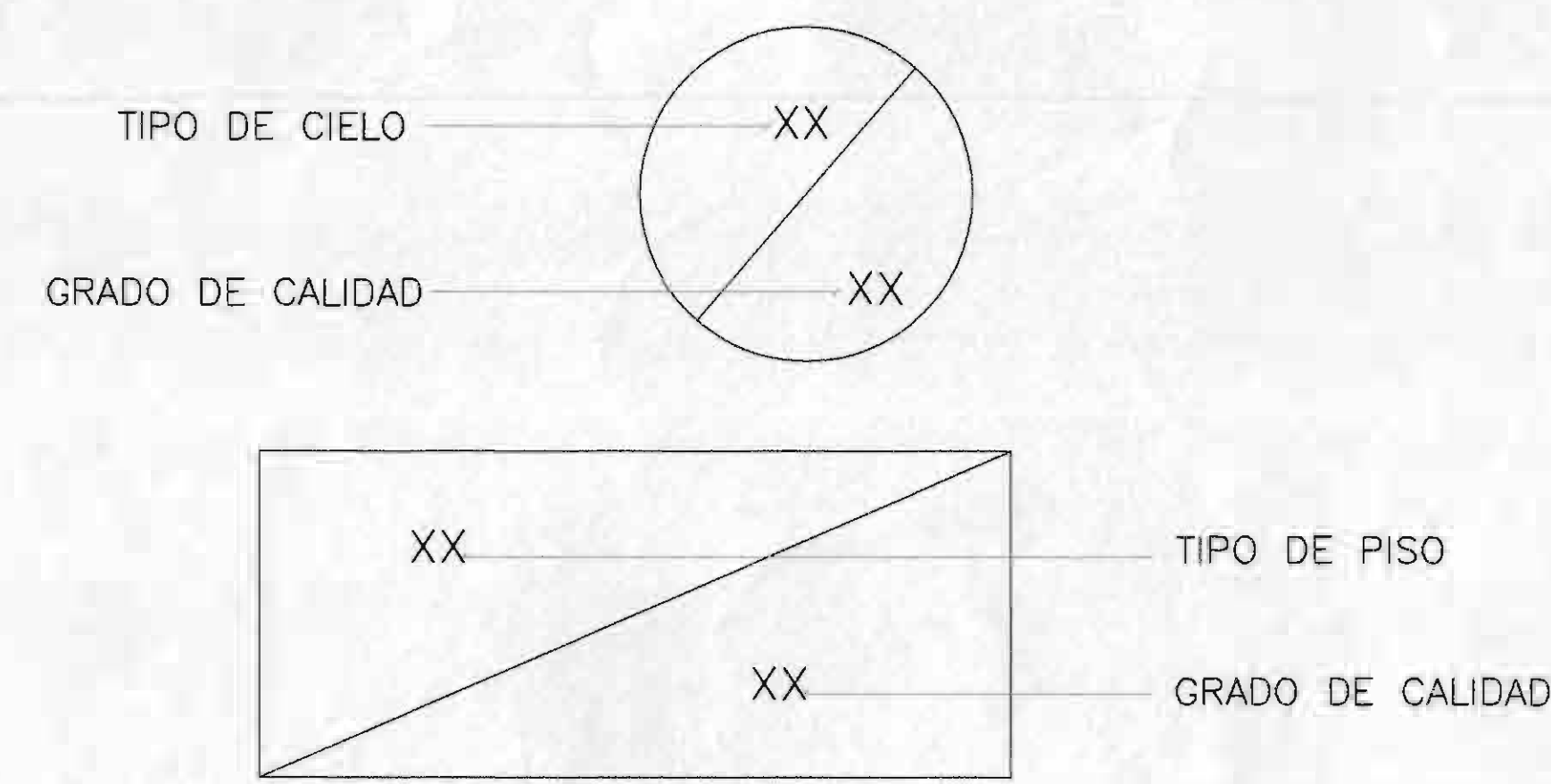

SIMBOLOGIA

DETALLE DE ALFOMBRA EN CONJUNTO DE MOSAICO ORIGINAL  
ESCALA 1:10

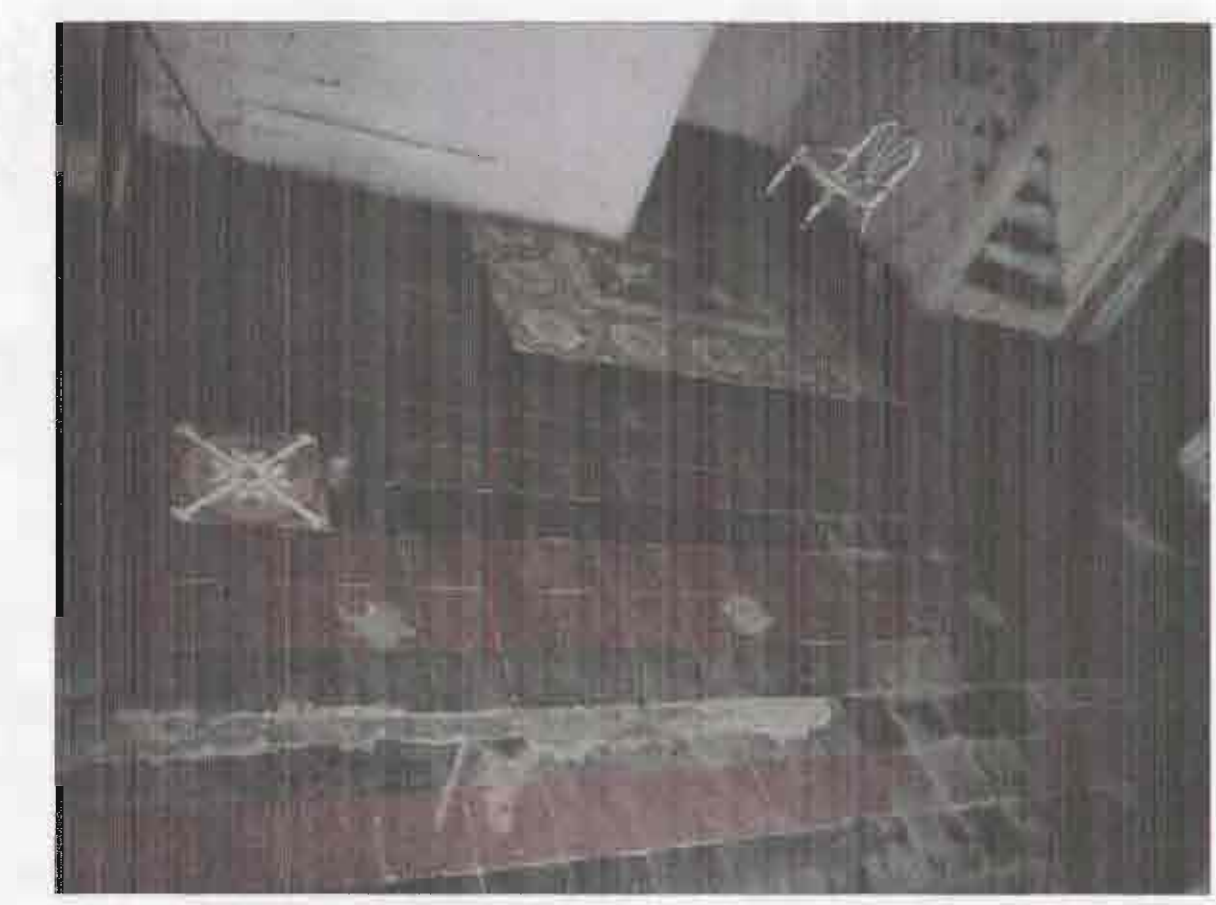
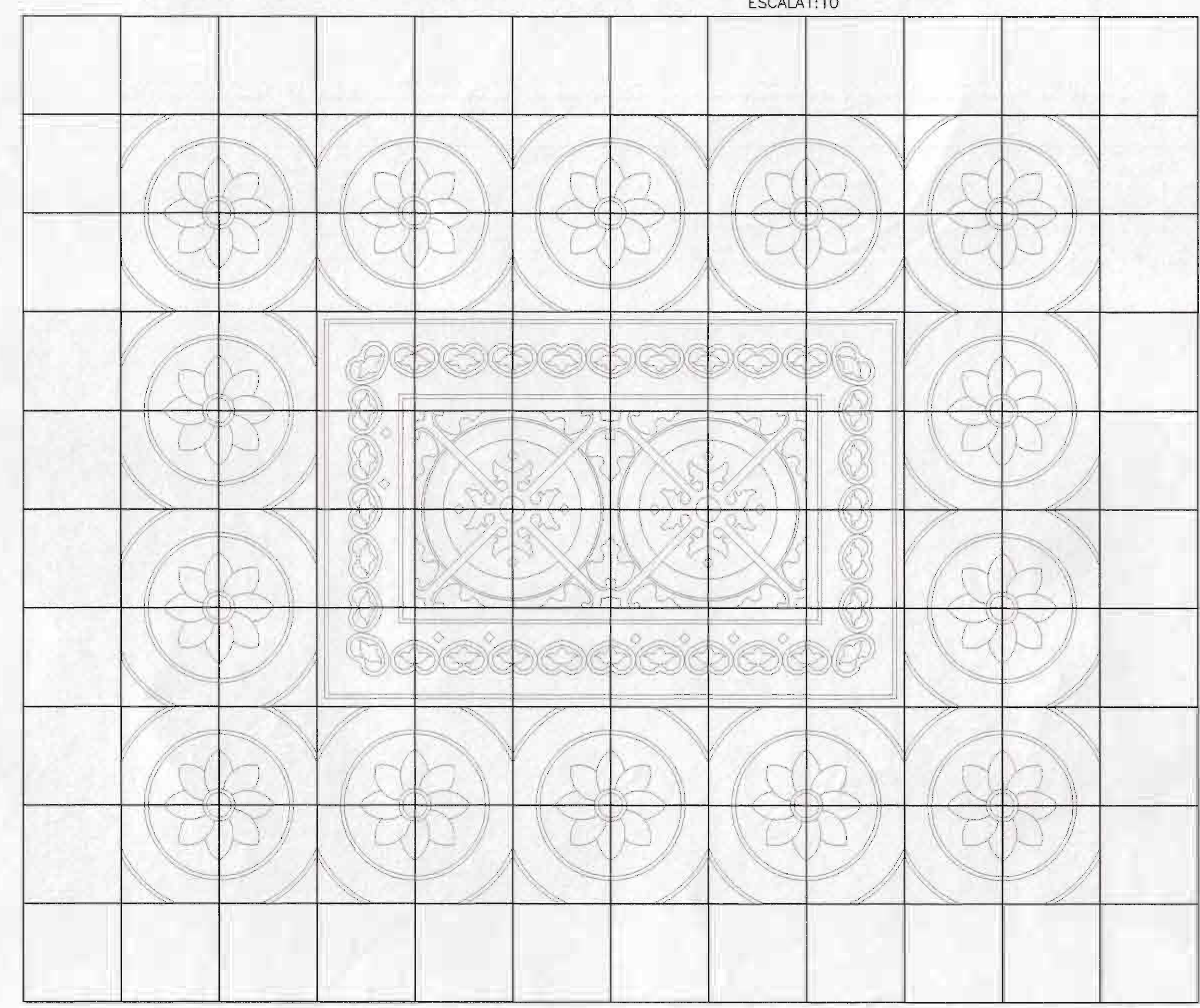

DETALLE DE MODULO DE MOSAICO ORIGINAL  
ESCALA 1:10

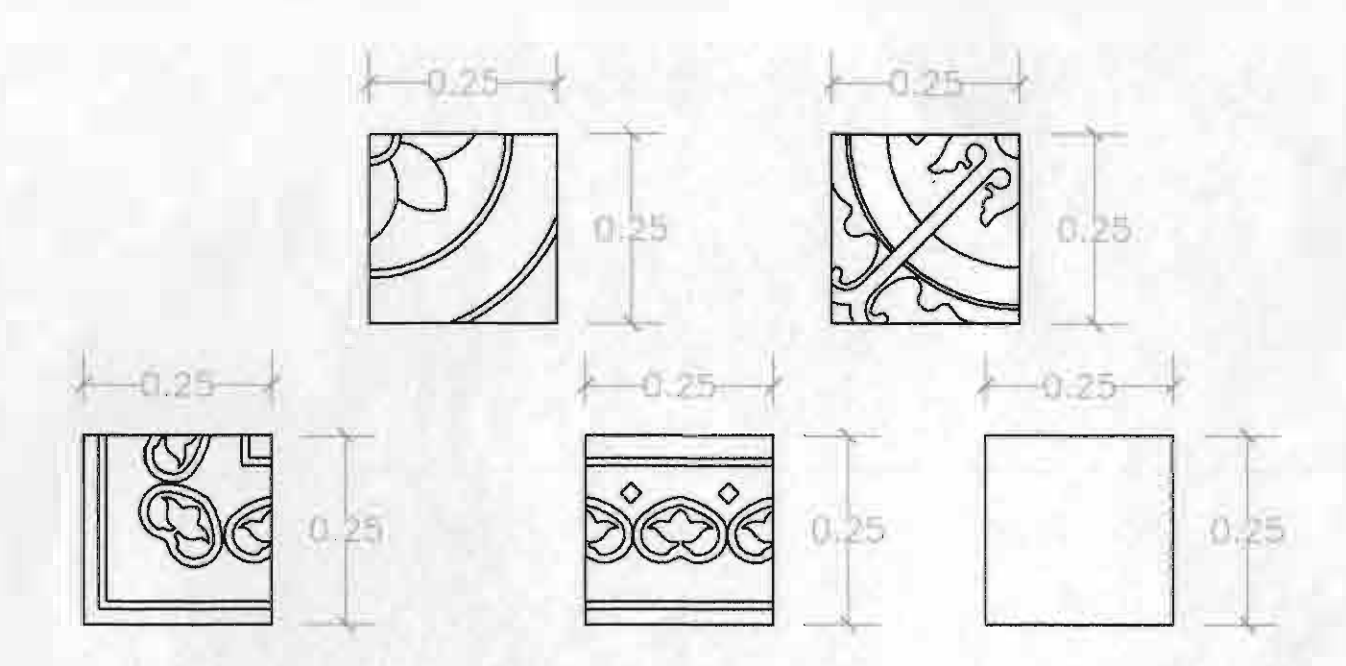

DETALES DE CADA CUADRANTE DE MOSAICO ORIGINAL  
ESCALA 1:10

APROBACION COMISION REVISORA DE PERMISOS DE CONSTRUCCION

PROYECTO: LEVANTAMIENTO EXISTENTE Y DIBUJO DE PLANOS ARQUITECTONICOS DEL CUARTEL DE CARTAGO

PROPIETARIO: MUNICIPALIDAD DE CARTAGO

PROVINCIA CARTAGO	CANTON CARTAGO	DISTRITO CENTRAL
----------------------	-------------------	---------------------

OBRA REALIZADA POR: LUIS LLACH

DIBUJO Y LEVANTAMIENTO DE PLANOS: D.Y.D. S.A.

OBRA REALIZADA POR: LUIS LLACH

FIRMA: \_\_\_\_\_ N°REG: \_\_\_\_\_

PROFESIONAL RESPONSABLE: LEVANTAMIENTO EXISTENTE

FIRMA: \_\_\_\_\_ N°REG: 67768

PROFESIONAL RESPONSABLE:

FIRMA: \_\_\_\_\_ N°REG: 67708

PROFESIONAL RESPONSABLE:

FIRMA: \_\_\_\_\_ N°REG: \_\_\_\_\_

INFORMACION REGISTRO PUBLICO: PROPIETARIO: MUNICIPALIDAD DE CARTAGO

CONTENIDO: cuadro y detalles de techos y pisos

ESCALA	FECHA	LAMINA
INDICADA	JULIO 2008	30 / 32



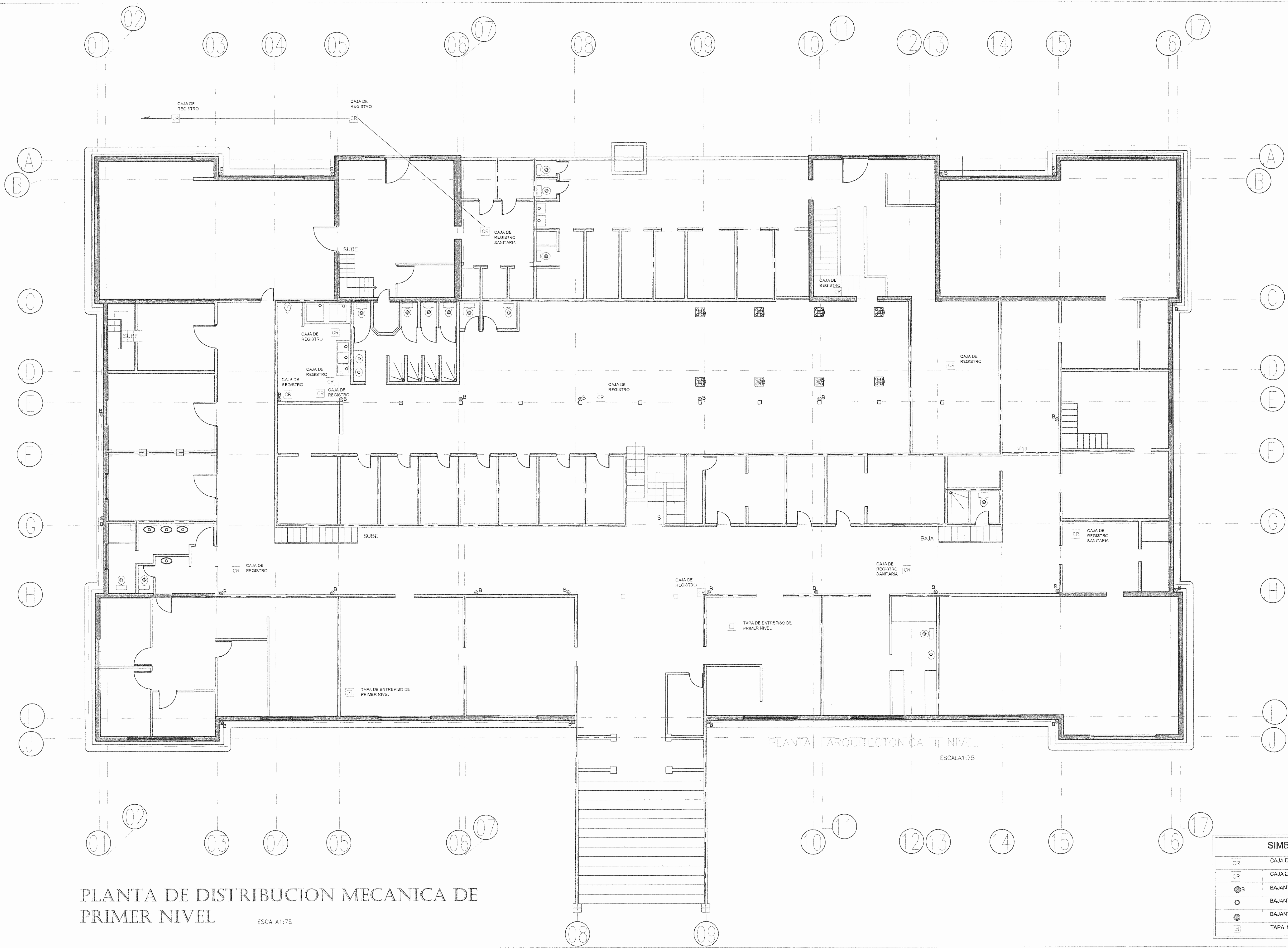

PLANTA DE DISTRIBUCION MECANICA DE PRIMER NIVEL  
ESCALA: 1:75

SIMBOLOGIA MECANICA	
CR	CAJA DE REGISTRO
CRS	CAJA DE REGISTRO SANITARIA
⊙	BAJANTE AGUAS PLUVIALES
○	BAJANTE AGUAS JABONOSAS
⊗	BAJANTE O TRAGANTE AGUAS NEGRAS
⊠	TAPA DE ENTREPISO DE PRIMER NIVEL

APROBACION COMISION REVISORA DE PERMISOS DE CONSTRUCCION

---

PROYECTO:  
LEVANTAMIENTO EXISTENTE Y DIBUJO DE PLANOS ARQUITECTONICOS DEL CUARTEL DE CARTAGO

PROPIETARIO:  
MUNICIPALIDAD DE CARTAGO

PROVINCIA CARTAGO	CANTON CARTAGO	DISTRITO CENTRAL
----------------------	-------------------	---------------------

OBRA REALIZADA POR  
LUIS LLACH

DIBUJO Y LEVANTAMIENTO DE PLANOS: D.Y.D. S.A.

OBRA REALIZADA POR  
LUIS LLACH

FIRMA \_\_\_\_\_ N° REG : \_\_\_\_\_

PROFESIONAL RESPONSABLE:  
LEVANTAMIENTO EXISTENTE:

FIRMA \_\_\_\_\_ N° REG : 17908

PROFESIONAL RESPONSABLE:

FIRMA \_\_\_\_\_ N° REG : 17908

PROFESIONAL RESPONSABLE:

FIRMA \_\_\_\_\_ N° REG : \_\_\_\_\_

INFORMACION REGISTRO PUBLICO:  
PROPIETARIO: MUNICIPALIDAD DE CARTAGO

---

CONTENIDO  
PLANTA MECANICA PRIMER NIVEL

ESCALA	FECHA	LAMINA
INDICADA	JULIO 2008	31 / 32



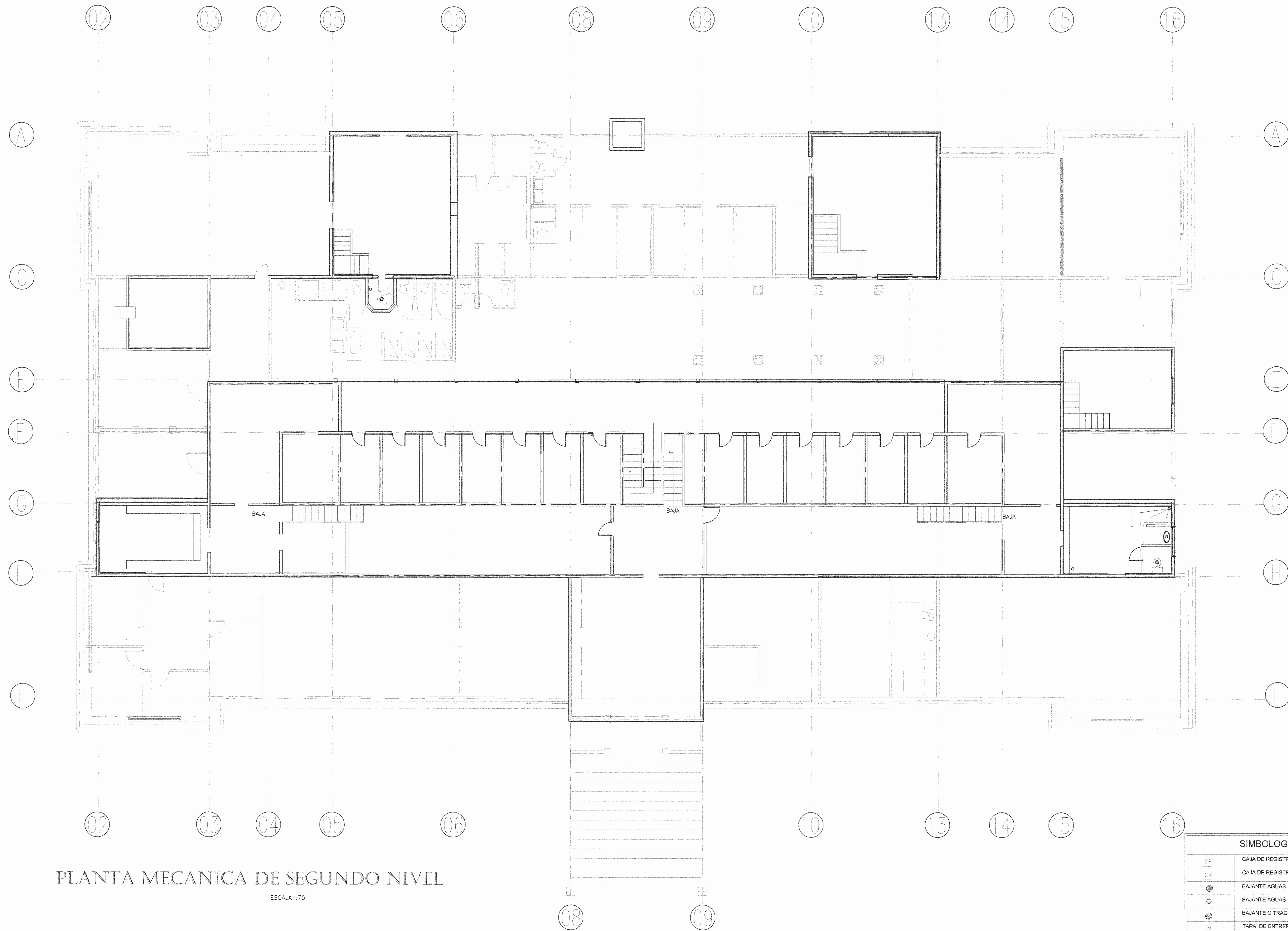

PLANTA MECANICA DE SEGUNDO NIVEL

ESCALA 1:75

SIMBOLOGIA MECANICA	
CR	CAJA DE REGISTRO
CR	CAJA DE REGISTRO SANITARIA
⊙	BAJANTE AGUAS PLUVIALES
○	BAJANTE AGUAS JABONOSAS
⊙	BAJANTE O TRAGANTE AGUAS NEGRAS
□	TAPA DE ENTREPISO DE PRIMER NIVEL

APROBACION COMISION REVISORA DE FERMISOS DE CONSTRUCCION

PROYECTO:  
LEVANTAMIENTO EXISTENTE  
Y DIBUJO DE PLANOS  
ARQUITECTONICOS  
DEL CUARTEL DE CARTAGO

PROPIETARIO:  
MUNICIPALIDAD DE CARTAGO

PROVINCIA CARTAGO	CANTON CARTAGO	DISTRITO CENTRAL
----------------------	-------------------	---------------------

OBRA REALIZADA POR  
LUIS LLACH

DIBUJO Y LEVANTAMIENTO DE PLANOS: D.Y.D. S.A.

OBRA REALIZADA POR  
LUIS LLACH

FIRMA \_\_\_\_\_ N° REG : \_\_\_\_\_

PROFESIONAL RESPONSABLE:  
LEVANTAMIENTO EXISTENTE

FIRMA \_\_\_\_\_ N° REG : 17908

PROFESIONAL RESPONSABLE:

FIRMA \_\_\_\_\_ N° REG : 17908

PROFESIONAL RESPONSABLE:

FIRMA \_\_\_\_\_ N° REG : \_\_\_\_\_

INFORMACION REGISTRO PUBLICO:  
PROPIETARIO: MUNICIPALIDAD DE CARTAGO

CONTENIDO

PLANTA MECANICA 2 NIVEL

ESCALA	FECHA	LAMINA
INDICADA	JULIO 2008	32 / 32



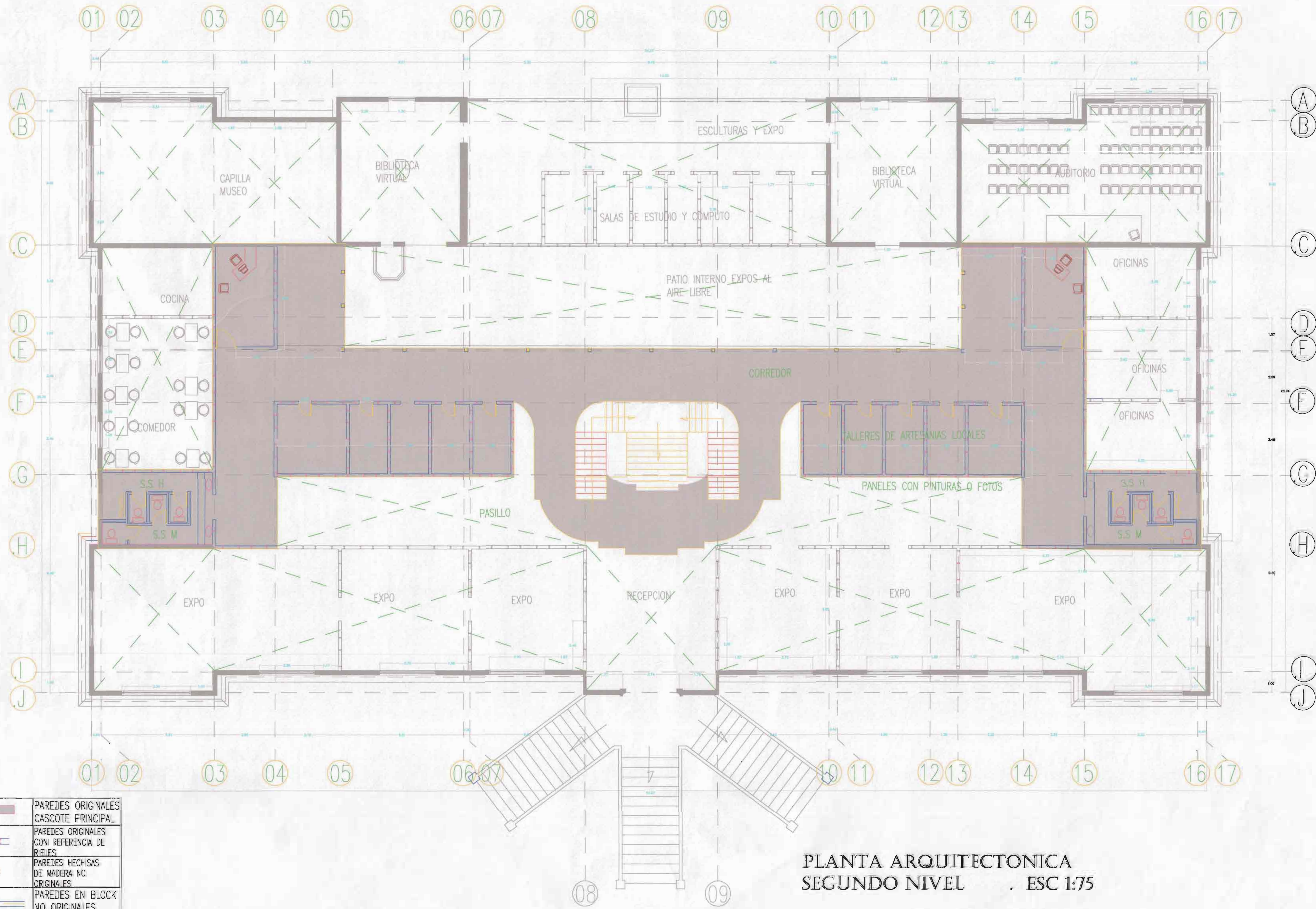

PLANTA ARQUITECTONICA  
SEGUNDO NIVEL . ESC 1:75

	PAREDES ORIGINALES
	CASCOTE PRINCIPAL
	PAREDES ORIGINALES CON REFERENCIA DE RIELES
	PAREDES HECHISAS DE MADERA NO ORIGINALES
	PAREDES EN BLOCK NO ORIGINALES
	COLUMNAS

---

AFROBACION COMISION REVISORA DE PERMISOS DE CONSTRUCCION

---

**PROYECTO:**  
 LEVANTAMIENTO EXISTENTE Y DIBUJO DE PLANOS  
 ARQ. DE CUARTEL CENTRAL DE CARTAGO

---

**PROPIETARIO:**  
 MUNICIPALIDAD DE CARTAGO

---

PROVINCIA	CANTON	DISTRITO
03 CARTAGO	01 CARTAGO	ORIENTAL

---

**ARQUITECTO:**  
 OSCAR LOPEZ

---

**DIBUJO:** JOSE SOLANO H.  
**PROFESIONAL RESPONSABLE:**  
 OSCAR LOPEZ  
 FIRMA N°REG : A-7908

---

**PROFESIONAL RESPONSABLE:**  
 LEVANTAMIENTO EXISTENTE  
 ARQ. OSCAR LOPEZ  
 FIRMA N°REG :

---

**PROFESIONAL RESPONSABLE:**  
 FIRMA N°REG :

---

**PROFESIONAL RESPONSABLE:**  
 FIRMA N°REG :

---

INFORMACION REGISTRO PUBLICO:  
 PROPIETARIO: MUNICIPALIDAD DE CARTAGO

---

CONTENIDO

DISENO ESPACIAL

---

ESCALA	FECHA	LAMINA
INDICADA	JULIO 2008	33 / 36



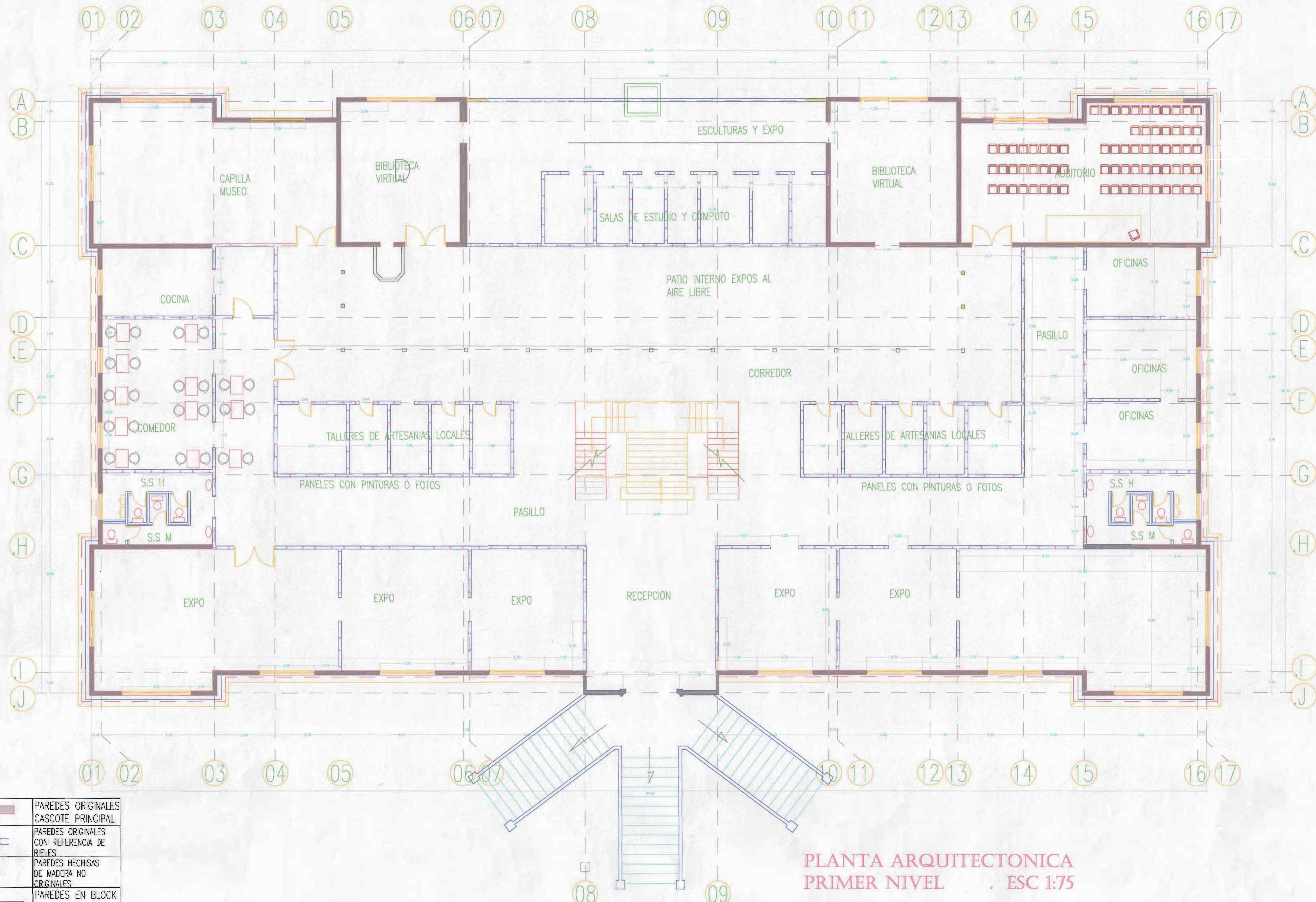

	PAREDES ORIGINALES
	CASCOTE PRINCIPAL
	PAREDES ORIGINALES CON REFERENCIA DE RIELES
	PAREDES HECHISAS DE MADERA NO ORIGINALES
	PAREDES EN BLOCK NO ORIGINALES
	COLUMNAS

PLANTA ARQUITECTONICA PRIMER NIVEL . ESC 1:75

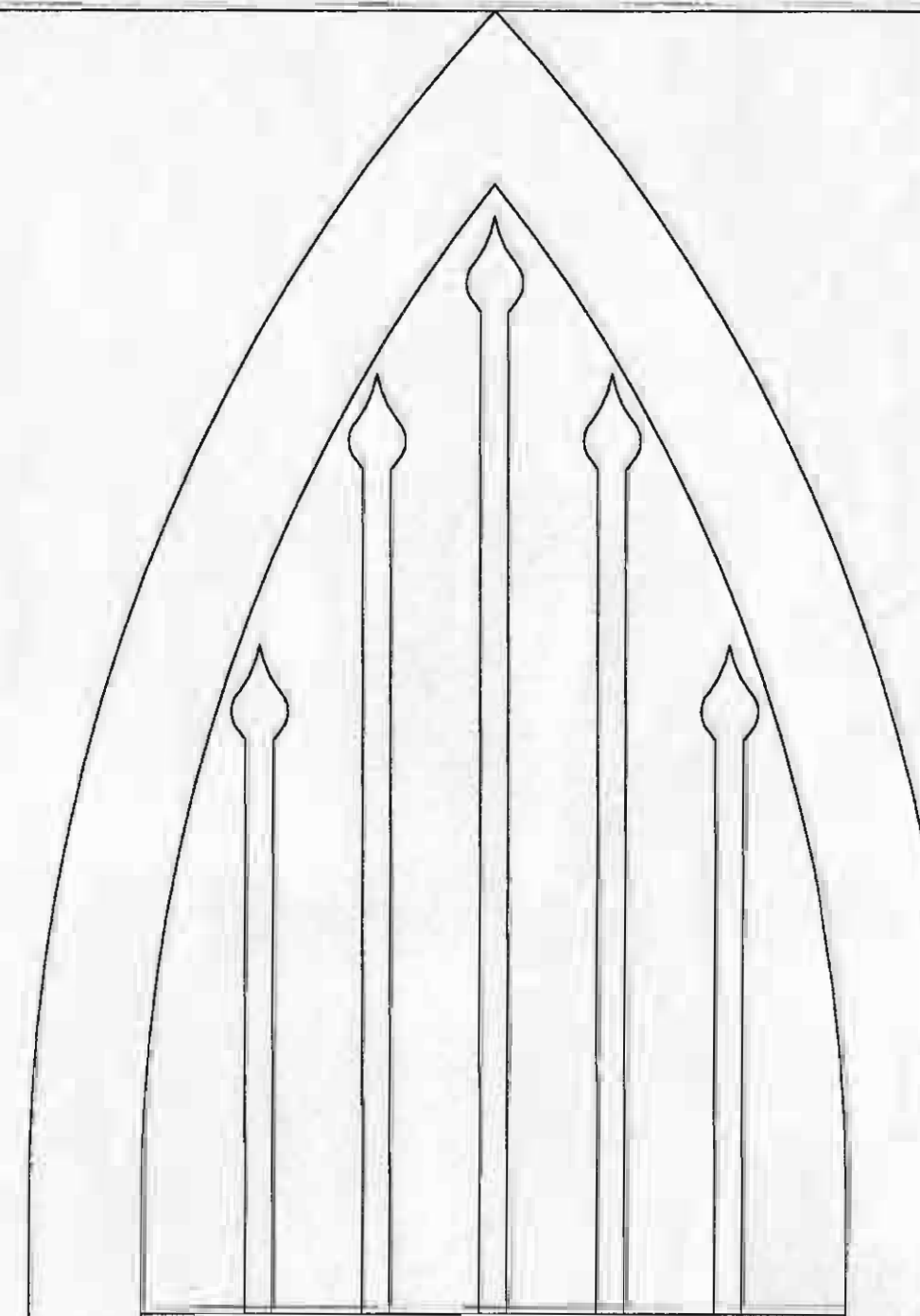

APROBACION COMISION REVISORA DE PERMISOS DE CONSTRUCCION

PROYECTO:  
LEVANTAMIENTO EXISTENTE Y DIBUJO DE PLANOS  
ARQ. DE CUARTEL CENTRAL DE CARTAGO

PROPIETARIO:  
MUNICIPALIDAD DE CARTAGO

PROVINCIA 03 CARTAGO	CANTON 01 CARTAGO	DISTRITO ORIENTAL
-------------------------	----------------------	----------------------

ARQUITECTO:  
OSCAR LOPEZ

DIBUJO: JOSE SOLANO H.  
PROFESIONAL RESPONSABLE:  
OSCAR LOPEZ

FIRMA \_\_\_\_\_ N°REG : A-7908

PROFESIONAL RESPONSABLE:  
LEVANTAMIENTO EXISTENTE  
ARQ. OSCAR LOPEZ

FIRMA \_\_\_\_\_ N°REG :

PROFESIONAL RESPONSABLE:

FIRMA \_\_\_\_\_ N°REG :

PROFESIONAL RESPONSABLE:

FIRMA \_\_\_\_\_ N°REG :

INFORMACION REGISTRO PUBLICO:  
PROPIETARIO: MUNICIPALIDAD DE CARTAGO

CONTENIDO  
DISEÑO ESPACIAL

ESCALA	FECHA	LAMINA
INDICADA	JULIO 2008	34 / 36



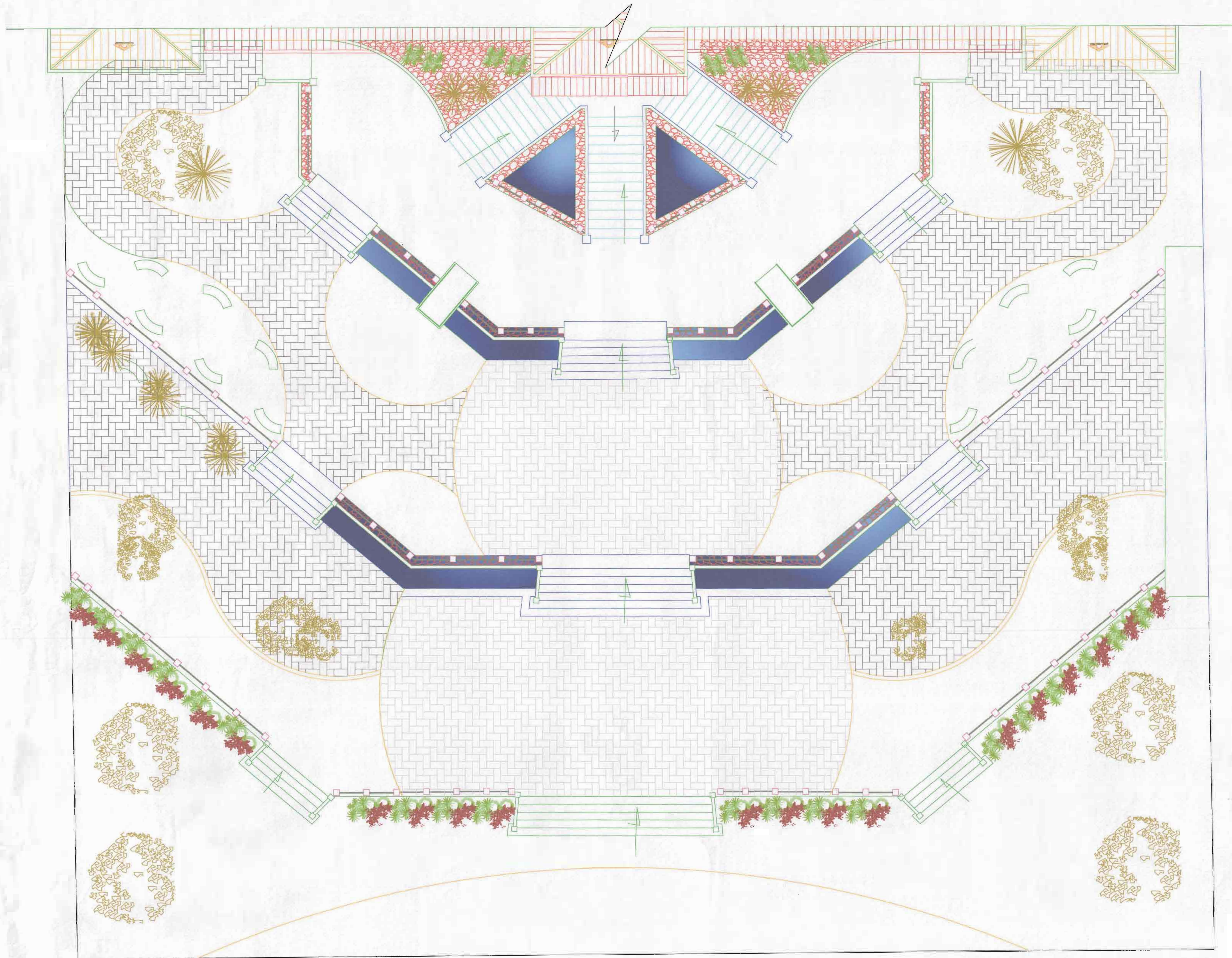

PLANTA DE PLAZOLETA ESC 1:75

APROBACION COMISION REVISORA DE PERMISOS DE CONSTRUCCION		
PROYECTO: LEVANTAMIENTO EXISTENTE Y DIBUJO DE PLANOS ARQ. DE CUARTEL CENTRAL DE CARTAGO		
PROPIETARIO: MUNICIPALIDAD DE CARTAGO		
PROVINCIA 03 CARTAGO	CANTON 01 CARTAGO	DISTRITO ORIENTAL
ARQUITECTO: OSCAR LOPEZ		
DIBUJO: JOSE SOLANO H.		
PROFESIONAL RESPONSABLE: OSCAR LOPEZ		
FIRMA		N°REG : A-7908
PROFESIONAL RESPONSABLE: LEVANTAMIENTO EXISTENTE ARQ. OSCAR LOPEZ		
FIRMA		N°REG :
PROFESIONAL RESPONSABLE:		
FIRMA		N°REG :
PROFESIONAL RESPONSABLE:		
INFORMACION REGISTRO PUBLICO: PROPIETARIO: MUNICIPALIDAD DE CARTAGO		
CONTENIDO PLAZOLETA		
ESCALA INDICADA	FECHA JULIO 2008	LAMINA 35 / 36



CONSTRUIDO

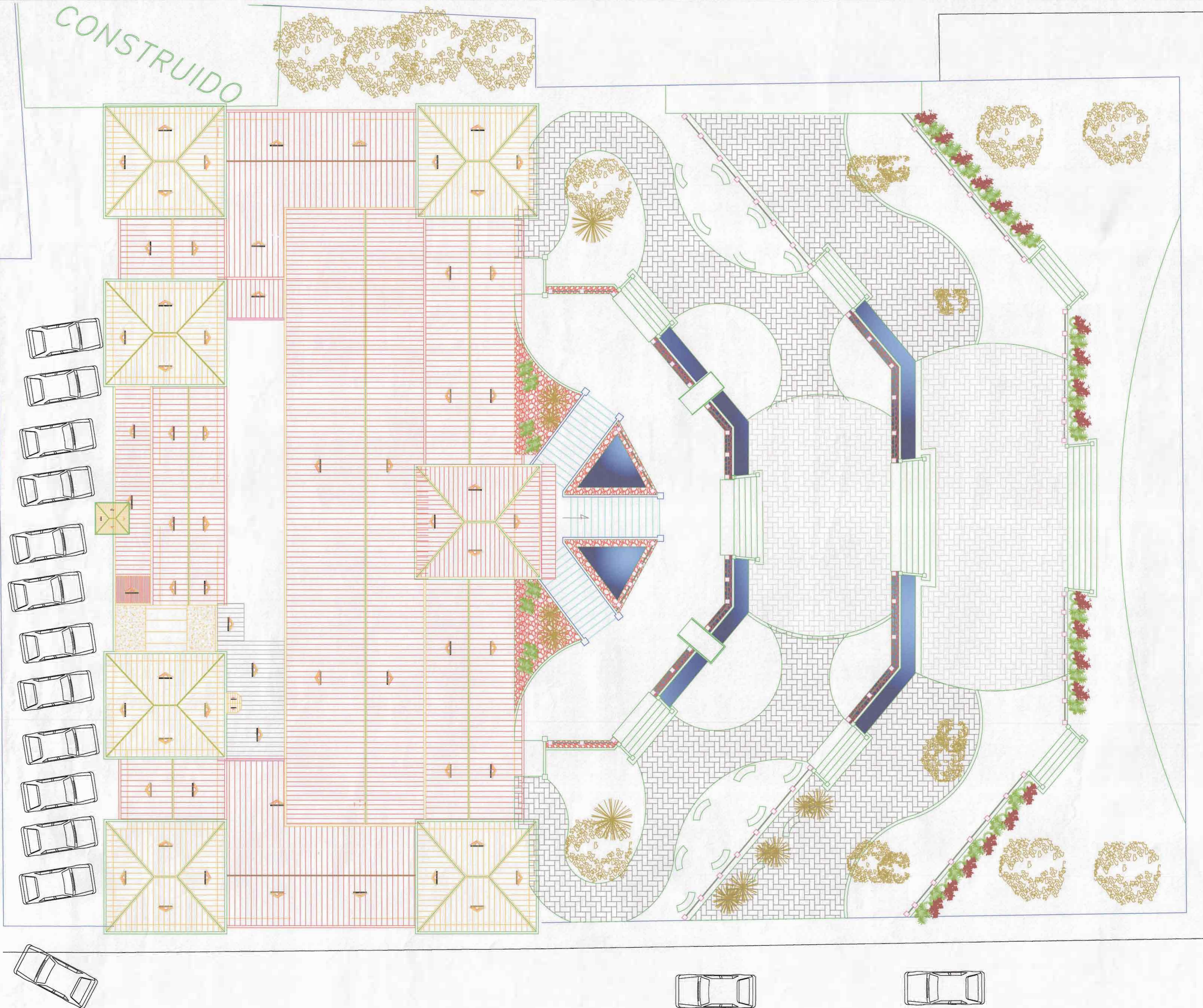

PLANTA DE PLAZOLETA EN CONJUNTO  
ESC 1:100

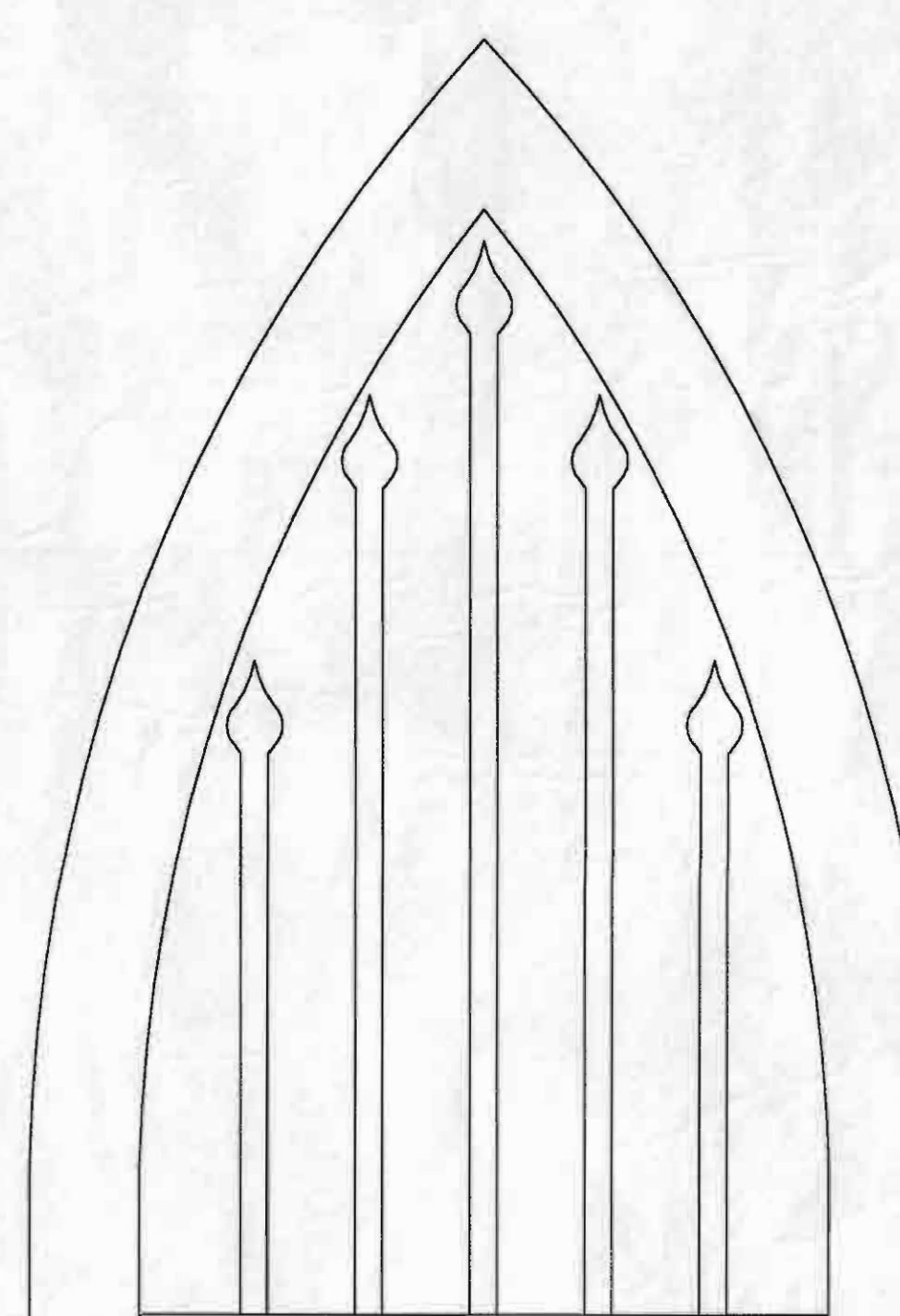

APROBACION COMISION REVISORA  
DE PERMISOS DE CONSTRUCCION

PROYECTO:  
LEVANTAMIENTO EXISTENTE  
Y DIBUJO DE PLANOS  
ARQ. DE CUARTEL  
CENTRAL DE CARTAGO

PROPIETARIO:  
MUNICIPALIDAD DE CARTAGO

PROVINCIA 03 CARTAGO	CANTON 01 CARTAGO	DISTRITO ORIENTAL
-------------------------	----------------------	----------------------

ARQUITECTO:  
OSCAR LOPEZ

DIBUJO: JOSE SOLANO H.  
PROFESIONAL RESPONSABLE:  
OSCAR LOPEZ

FIRMA \_\_\_\_\_ N°REG : A-7908

PROFESIONAL RESPONSABLE:  
LEVANTAMIENTO EXISTENTE  
ARQ. OSCAR LOPEZ

FIRMA \_\_\_\_\_ N°REG :

PROFESIONAL RESPONSABLE:

FIRMA \_\_\_\_\_ N°REG :

PROFESIONAL RESPONSABLE:

FIRMA \_\_\_\_\_ N°REG :

INFORMACION REGISTRO PUBLICO:  
PROPIETARIO: MUNICIPALIDAD DE CARTAGO

CONTENIDO

ESCALA	FECHA	LAMINA
INDICADA	JULIO 2008	36 / 36