

PROFESIONAL RESPONSABLE A CARGO DE LA PRESENTACIÓN DEL PROYECTO:
JOSÉ NICOLÁS MARÍN BONILLA
 ARQUITECTO
 (Cargó A-20142)
 - 4 de Agosto del 2011 -

PROPIETARIO DE LA EDIFICACIÓN:
GRUPO MC - DEL COCCO S.A.
 - Arq. José Nicolás Marín Bonilla
 - Arq. Adrián Chacón Cambrero
 - Lic. Dennis Alberto Marín Bonilla
 - Braulio Alonso Marín Bonilla

PROPIETARIO DE LA EDIFICACIÓN:
Asociación Club Social de Cartago
 UBICACIÓN DEL PROYECTO:
 Provincia: 3 Cartago Cantón: 1 Cartago Distrito: 2 Cartago

INFORMACIÓN DEL REGISTRO PÚBLICO:
 Propietario: Club Social de Cartago
 N. Catastro: C-37182-77
 Citas: Tomo: 938 Número: 30741
 Folio: 598 Ast.: 8

DIBUJO ASISTIDO POR COMPUTADORA:
 Software: VectorWorks 2008 / Autocad 2009
 Operador: Arq. José Nicolás Marín Bonilla / Arq. Adrián Chacón Cambrero

CONTENIDO GENERAL:
LEVANTAMIENTO DE LA EDIFICACIÓN EXISTENTE
 CONTENIDO:

- + PLANTA DE LOCALIZACION
- + PLANTA DE CONJUNTO
- + DERROTERO

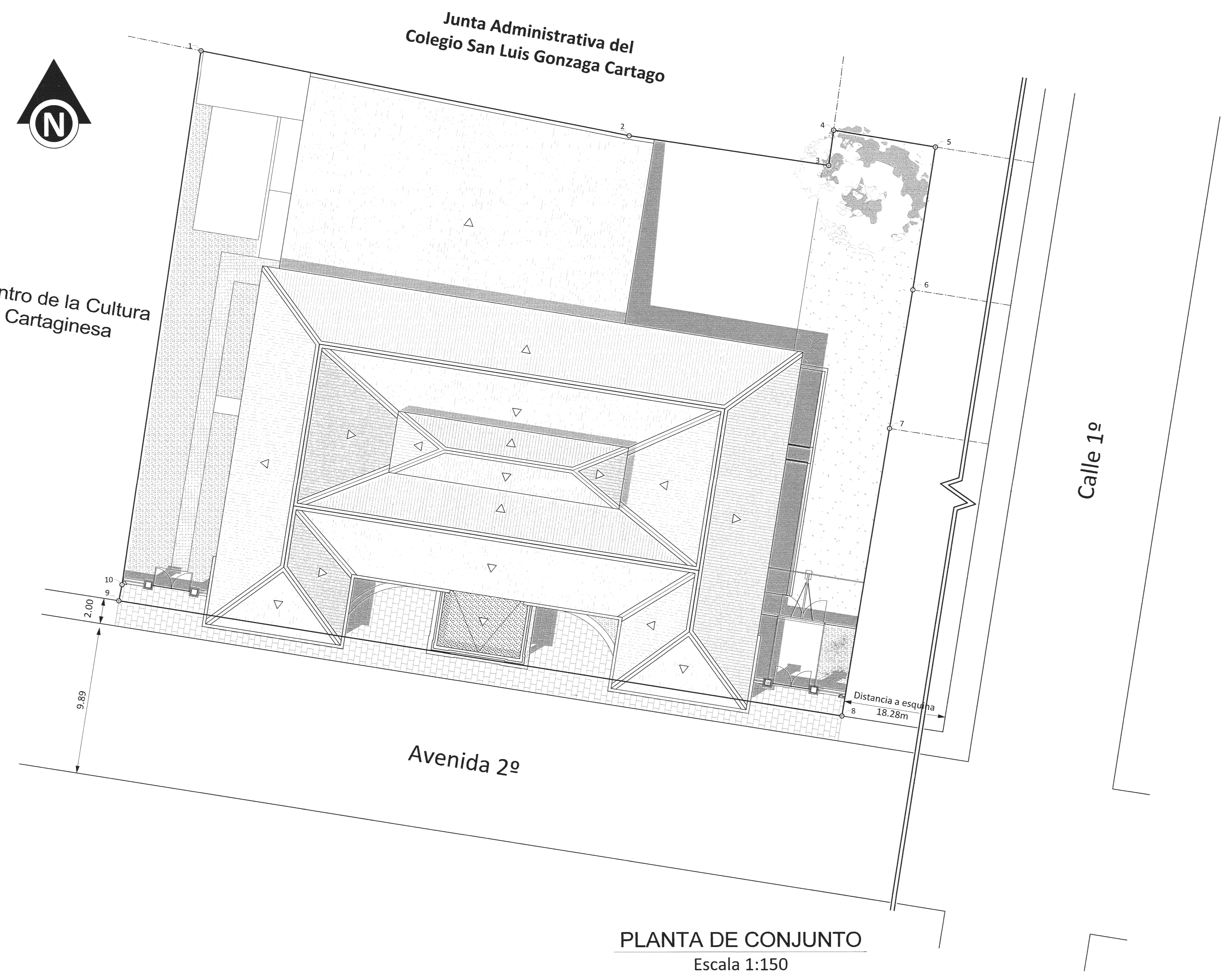

PLANO DE LOCALIZACION
 Escala 1:10000

LÍNEA	RUMBO	DISTANCIA
1-2	S. 78° 47' 00" E	29.360 m
2-3	S. 81° 31' 00" E	13.570 m
3-4	N. 07° 53' 00" E	2.400 m
4-5	S. 80° 38' 00" E	6.940 m
5-6	S. 08° 58' 00" W	9.750 m
6-7	S. 09° 32' 00" W	9.470 m
7-8	S. 09° 27' 00" W	19.610 m
8-9	N. 80° 55' 00" W	49.260 m
9-10	N. 10° 55' 00" E	1.110 m
10-1	N. 08° 27' 41" E	36.308 m
ÁREA:		1833.296 m ²

PLANTA DE CONJUNTO
 Escala 1:150

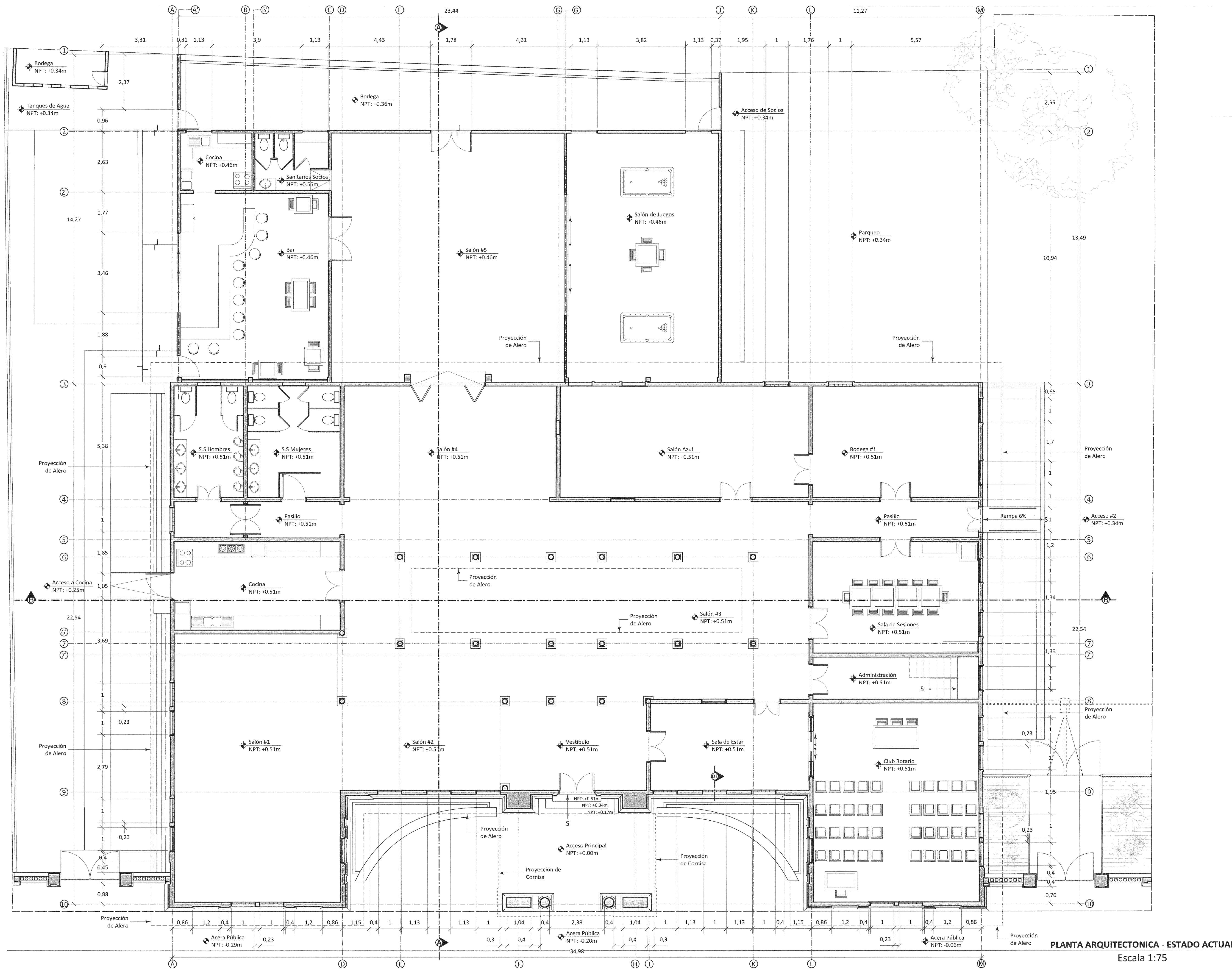

PLANTA ARQUITECTONICA - ESTADO ACTUAL
Escala 1:75

CONCURSO
"Salvemos nuestro patrimonio arquitectónico"

ORGANIZADOR-
Ministerio de Cultura y Juventud +
Centro de Conservación del Patrimonio Cultural

PROYECTO-
CLUB SOCIAL DE CARTAGO

PROFESIONAL RESPONSABLE A CARGO DE LA PRESENTACIÓN DEL PROYECTO
JOSÉ NICOLÁS MARÍN BONILLA
ARQUITECTO
(Código A-201422)
FIRMA
- 4 de Agosto del 2011 -

GRUPO MC - DEL COCCO S.A.
- Arq. José Nicolás Marín Bonilla
- Arq. Adrián Chacón Cambrero
- Lic. Dennis Alberto Marín Bonilla
- Braulio Alonso Marín Bonilla

PROPIETARIO DE LA EDIFICACIÓN
Asociación Club Social de Cartago

UBICACIÓN DEL PROYECTO
Provincia: 3 Cartago, Cantón: 1 Cartago, Distrito: 2 Cartago

INFORMACIÓN DEL REGISTRO PÚBLICO
Propietario: Club Social de Cartago
N. Catastro: C-37182-77
Citas: Tomo: 938, Folio: 598, Número: 30741, Ast.: 8
DISEÑO ASISTIDO POR COMPUTADORA
Software: VectorWorks 2008 / Autocad 2009
Operador: Arq. José Nicolás Marín Bonilla / Arq. Adrián Chacón Cambrero

CONTENIDO GENERAL
LEVANTAMIENTO DE LA EDIFICACIÓN EXISTENTE
CONTENIDO
+ PLANTA ARQUITECTONICA ESTADO ACTUAL

ESCALA: Indicada, FECHA: Agosto 2011, LÁMINA: A-02

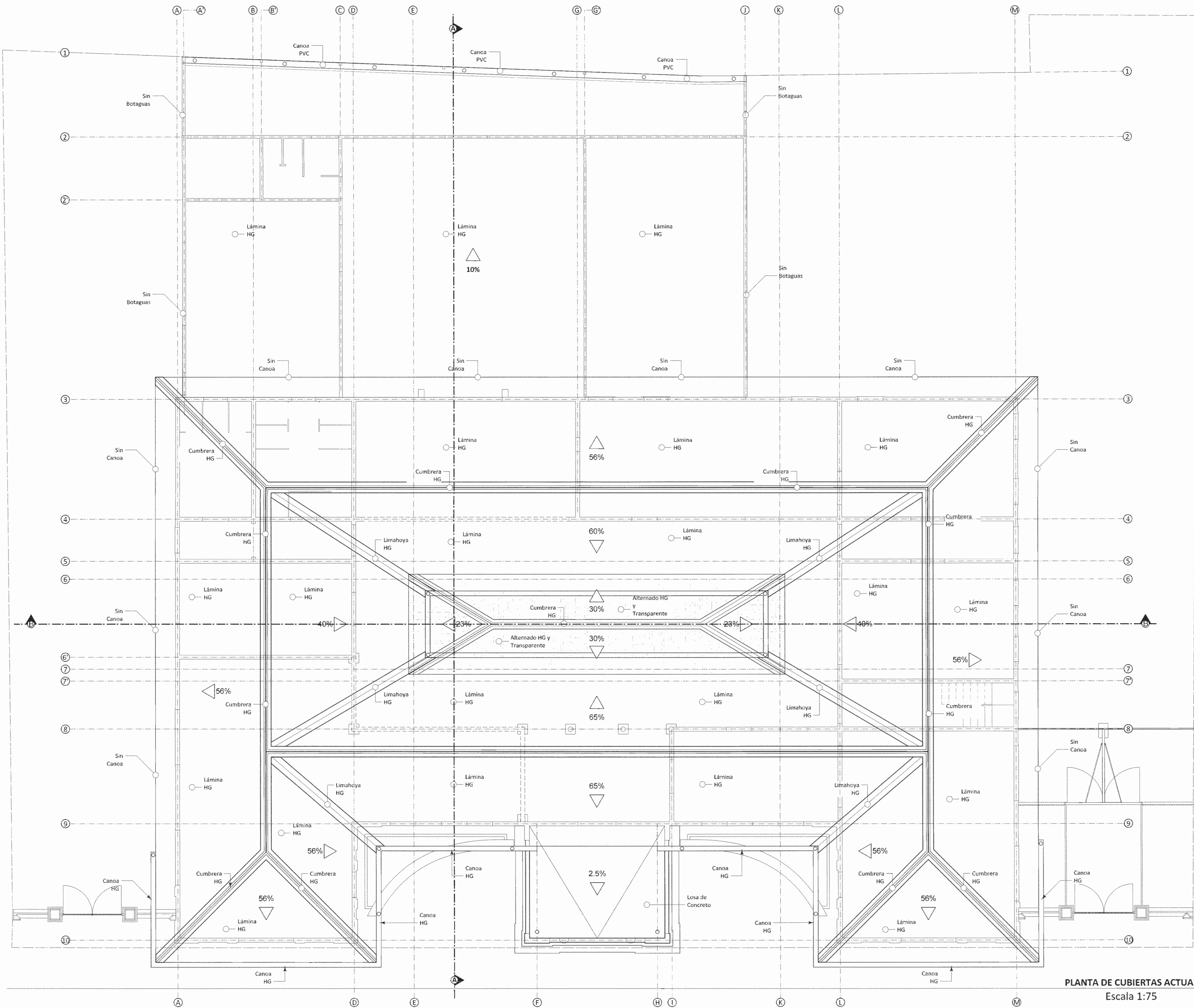

PLANTA DE CUBIERTAS ACTUAL
Escala 1:75

CONCURSO
"Salvemos nuestro patrimonio arquitectónico"

ORGANIZADOR:
Ministerio de Cultura y Juventud +
Centro de Conservación del Patrimonio Cultural

PROYECTO:
CLUB SOCIAL DE CARTAGO

PROFESIONAL RESPONSABLE A CARGO DE LA PRESENTACIÓN DEL PROYECTO:
JOSÉ NICOLÁS MARÍN BONILLA
ARQUITECTO
(Café A-2011/2)
FIRMA
4 de Agosto del 2011

PROPIETARIO DE LA EDIFICACIÓN:
GRUPO MC - DEL COCCO S.A.
- Arq. José Nicolás Marín Bonilla
- Arq. Adrián Chacón Cambrero
- Lic. Dennis Alberto Marín Bonilla
- Braulio Alonso Marín Bonilla

ASOCIACIÓN CLUB SOCIAL DE CARTAGO
UBICACIÓN DEL PROYECTO:
Provincia: Cartago Cantón: Cartago Distrito: Cartago
3 Cartago 1 Cartago 2 Cartago

INFORMACIÓN DEL REGISTRO PÚBLICO:
Propietario: Club Social de Cartago
N. Catastro: C-37182-77
Citas: Tomo: 938 Número: 30741
Folios: 598 Ast.: 8

SOFTWARE ASISTIDO POR COMPUTADORA:
Software: VectorWorks 2009 / AutoCAD 2009
Operador: Arq. José Nicolás Marín Bonilla / Arq. Adrián Chacón Cambrero

CONTENIDO GENERAL:
LEVANTAMIENTO DE LA EDIFICACIÓN EXISTENTE

CONTENIDO:
+ PLANTA DE CUBIERTAS ACTUAL

ESCALA: FECHA: LÁMINA:
Indicada Agosto 2011 A-03

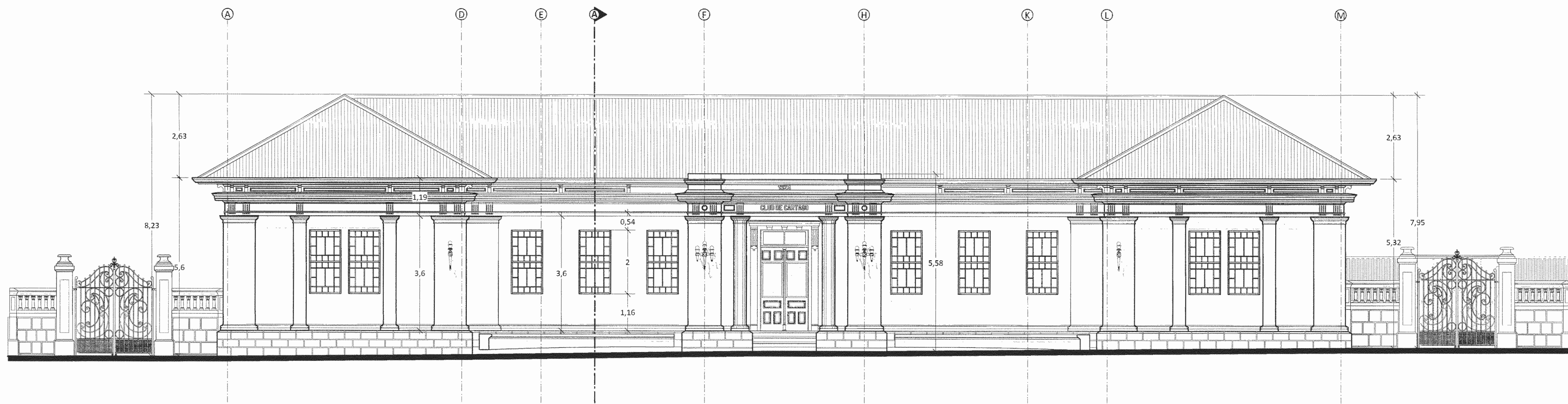

ACTUAL FACHADA PRINCIPAL
Escala 1:75

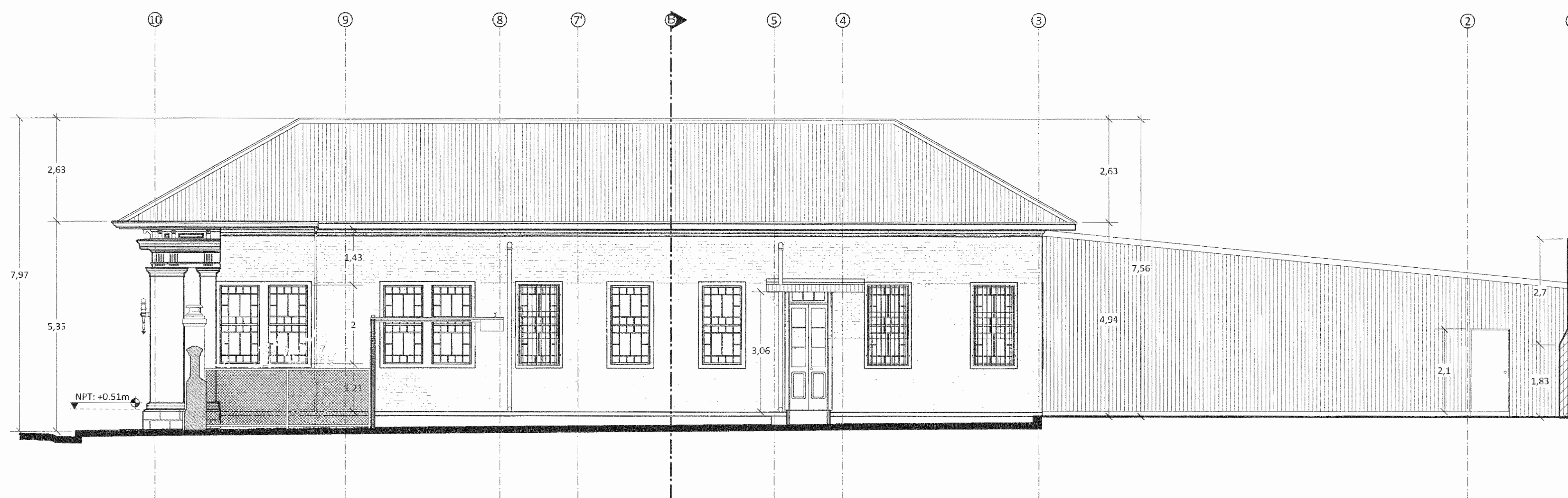

ACTUAL FACHADA ESTE
Escala 1:75

CONCURSO
"Salvemos nuestro patrimonio arquitectónico"

ORGANIZADOR
Ministerio de Cultura y Juventud
Centro de Conservación del Patrimonio Cultural

PROYECTO
CLUB SOCIAL DE CARTAGO

PROFESIONAL RESPONSABLE A CARGO DE LA PRESENTACIÓN DEL PROYECTO

JOSÉ NICOLÁS MARÍN BONILLA
ARQUITECTO
(Carné A-20142)

- 4 de Agosto del 2011 -

GRUPO MC - DEL COCCO S.A.

- Arq. José Nicolás Marín Bonilla
- Arq. Adrián Chacón Cambrero
- Lic. Dennis Alberto Marín Bonilla
- Braulio Alonso Marín Bonilla

PROPIETARIO DE LA EDIFICACIÓN
Asociación Club Social de Cartago

UBICACIÓN DEL PROYECTO

Provincia	Cantón	Distrito
3 Cartago	1 Cartago	2 Cartago

INFORMACIÓN DEL REGISTRO PÚBLICO

Propietario: Club Social de Cartago
N. Catastro: C-37192-77

Citas:	Tomo: 598	Número: 30741
	Folio: 598	Ast.: 8

DISEÑO ASISTIDO POR COMPUTADORA

Software: VectorWorks 2008 / Autocad 2009
Operador: Arq. José Nicolás Marín Bonilla / Arq. Adrián Chacón Cambrero

CONTENIDO GENERAL

LEVANTAMIENTO DE LA EDIFICACIÓN EXISTENTE

CONTENIDO

- + ACTUAL FACHADA PRINCIPAL
- + ACTUAL FACHADA ESTE

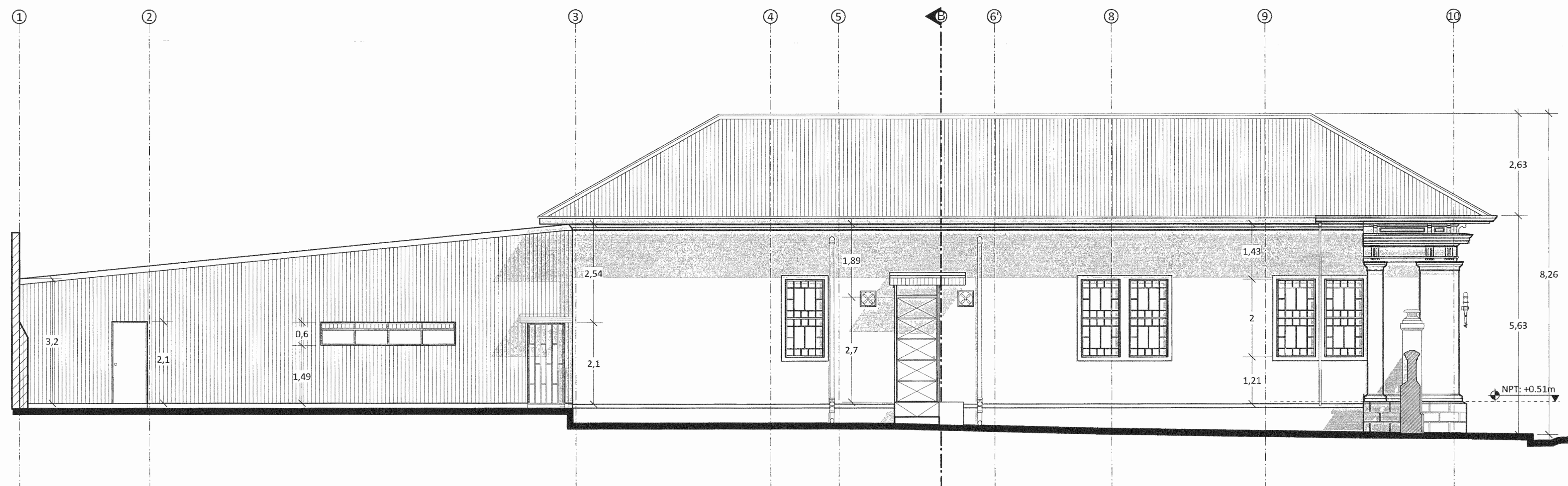

ACTUAL FACHADA OESTE
Escala 1:75

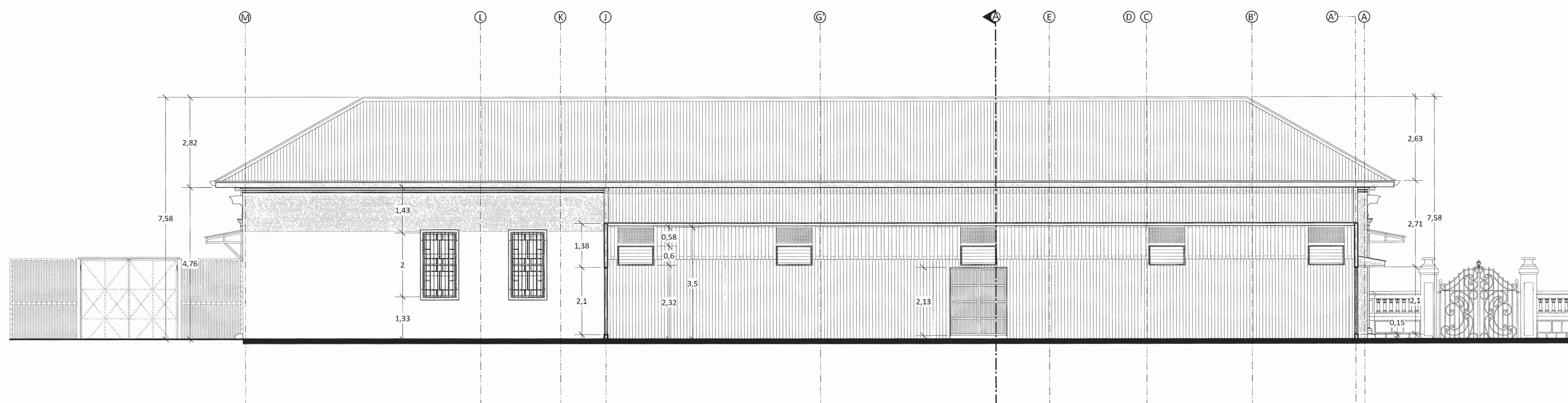

ACTUAL FACHADA - CORTE NORTE
Escala 1:75

CONCURSO
"Salvemos nuestro patrimonio arquitectónico"
ORGANIZADOR-
Ministerio de Cultura y Juventud +
Centro de Conservación del Patrimonio Cultural
PROYECTO_

CLUB SOCIAL DE CARTAGO

PROFESIONAL RESPONSABLE A CARGO DE LA PRESENTACIÓN DEL PROYECTO
JOSÉ NICOLÁS MARÍN BONILLA
ARQUITECTO
(Carne A-20142)
José Nicolás Marín Bonilla
FIRMA
- 4 de Agosto del 2011 -

GRUPO MC - DEL COCCO S.A.
- Arq. José Nicolás Marín Bonilla
- Arq. Adrián Chacón Cambrero
- Lic. Dennis Alberto Marín Bonilla
- Braulio Alonso Marín Bonilla

PROPIETARIO DE LA EDIFICACIÓN
Asociación Club Social de Cartago

UBICACIÓN DEL PROYECTO		
Provincia	Cantón	Distrito
3 Cartago	1 Cartago	2 Cartago

INFORMACIÓN DEL REGISTRO PÚBLICO
Propietario: Club Social de Cartago
N. Catastro: C-37182-77
Citas: Tomo: 938 Número: 30741
Folio: 598 Ast.: 8

DIAGRAMA ASISTIDO POR COMPUTADORA
Software: VectorWorks 2008 / Autocad 2009
Operador: Arq. José Nicolás Marín Bonilla / Arq. Adrián Chacón Cambrero

CONTENIDO GENERAL
LEVANTAMIENTO DE LA EDIFICACIÓN EXISTENTE
CONTENIDO_

- + ACTUAL FACHADA OESTE
- + ACTUAL FACHADA - CORTE NORTE

ESCALA	FECHA	LÁMINA
Indicada	Agosto 2011	A-05

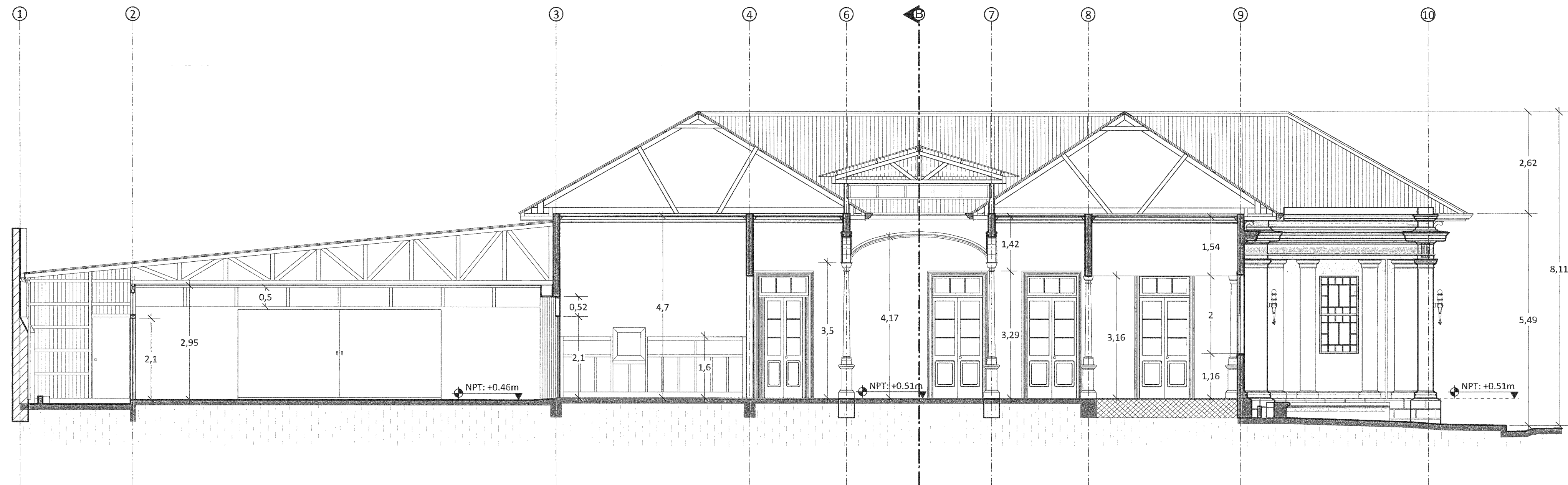

ACTUAL CORTE A - A
Escala 1:75

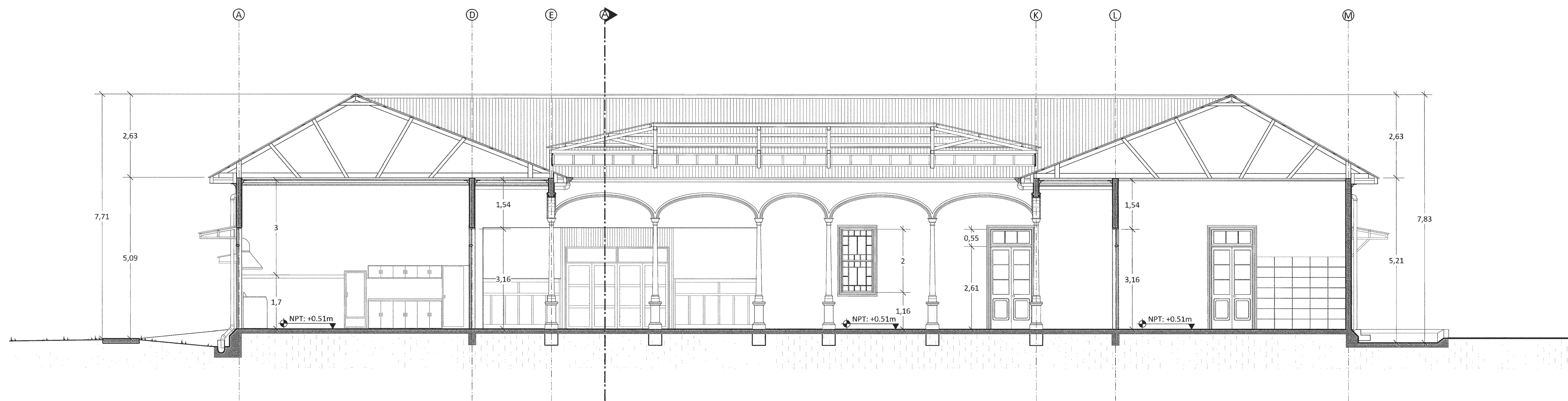

ACTUAL CORTE B - B
Escala 1:75

CONCURSO
"Salvemos nuestro patrimonio arquitectónico"

ORGANIZADOR:
Ministerio de Cultura y Juventud +
Centro de Conservación del Patrimonio Cultural

PROYECTO:
CLUB SOCIAL DE CARTAGO

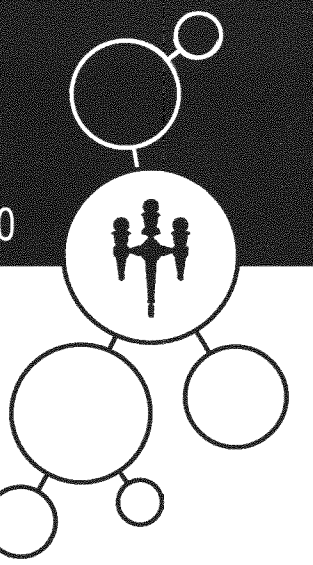

PROFESIONAL RESPONSABLE A CARGO DE LA PRESENTACIÓN DEL PROYECTO:

JOSÉ NICOLÁS MARÍN BONILLA

ARQUITECTO

(Carné A-29142)

JMB

ESMA

- 4 de Agosto del 2011 -

GRUPO MC - DEL COCCO S.A.

- Arq. José Nicolás Marín Bonilla
- Arq. Adrián Chacón Cambrero
- Lic. Dennis Alberto Marín Bonilla
- Braulio Alonso Marín Bonilla

PROPIETARIO DE LA EDIFICACIÓN:
Asociación Club Social de Cartago

UBICACIÓN DEL PROYECTO		
Provincia	Cantón	Distrito
3 Cartago	1 Cartago	2 Cartago

INFORMACIÓN DEL REGISTRO PÚBLICO		
Propietario: Club Social de Cartago		
N Catastro: C-37182-77		
Citas:	Tomo: 938	Número: 10741
	Folio: 598	Ast.: 8

DIBUJO ASISTIDO POR COMPUTADORA
Software: VectorWorks 2008 / Autocad 2009
Operador: Arq. José Nicolás Marín Bonilla / Arq. Adrián Chacón Cambrero

CONTENIDO GENERAL
LEVANTAMIENTO DE LA EDIFICACIÓN EXISTENTE

CONTENIDO:
+ ACTUAL CORTE A.A
+ ACTUAL CORTE B.B

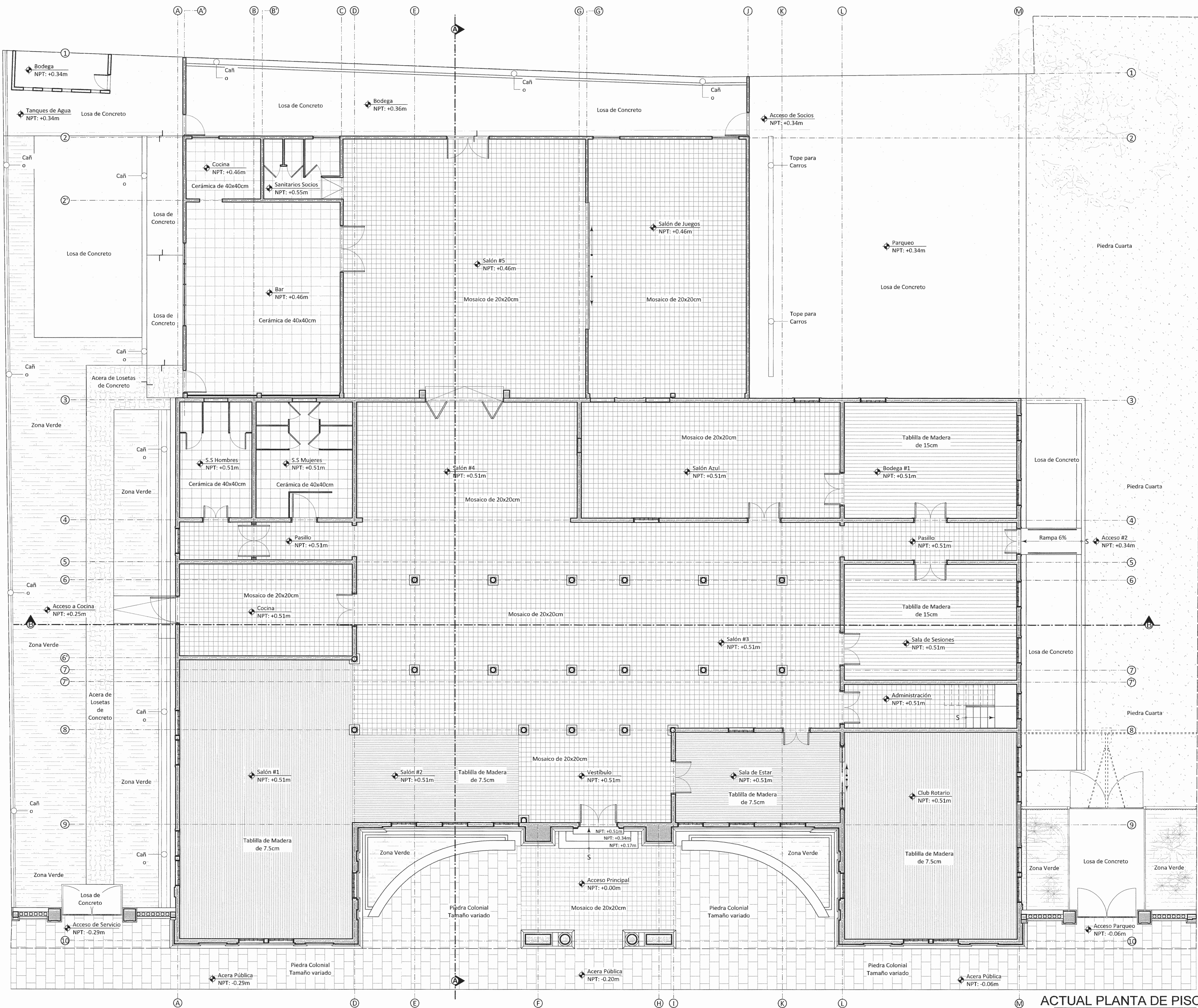

ACTUAL PLANTA DE PISOS
Escala 1:75

CONCURSO
"Salvemos nuestro patrimonio arquitectónico"

ORGANIZADOR
Ministerio de Cultura y Juventud +
Centro de Conservación del Patrimonio Cultural

PROYECTO
CLUB SOCIAL DE CARTAGO

PROFESIONAL RESPONSABLE A CARGO DE LA PRESENTACIÓN DEL PROYECTO
JOSÉ NICOLÁS MARÍN BONILLA
ARQUITECTO
(Carné A-20142)
Jose Nicolas Marin Bonilla
FIRMA
- 4 de Agosto del 2011 -

GRUPO MC - DEL COCCO S.A.
- Arq. José Nicolás Marín Bonilla
- Arq. Adrián Chacón Cambrero
- Lic. Dennis Alberto Marín Bonilla
- Braulio Alonso Marín Bonilla

PROPIETARIO DE LA EDIFICACIÓN
Asociación Club Social de Cartago

UBICACIÓN DEL PROYECTO		
Provincia	Cantón	Distrito
3 Cartago	1 Cartago	2 Cartago

INFORMACIÓN DEL REGISTRO PÚBLICO
Propietario: Club Social de Cartago
N. Catastro: C-37182-77
Citas: Tomo: 938 Número: 30741
Folio: 598 Ast.: 8

SOFTWARE ASISTIDO POR COMPUTADORA
Software: VectorWorks 2008 / Autocad 2009
Operador: Arq. José Nicolás Marín Bonilla / Arq. Adrián Chacón Cambrero

CONTENIDO GENERAL
LEVANTAMIENTO DE LA EDIFICACIÓN EXISTENTE
CONTENIDO

+ ACTUAL PLANTA DE PISOS

ESCALA	FECHA	LÁMINA
Indicada	Agosto 2011	A-07

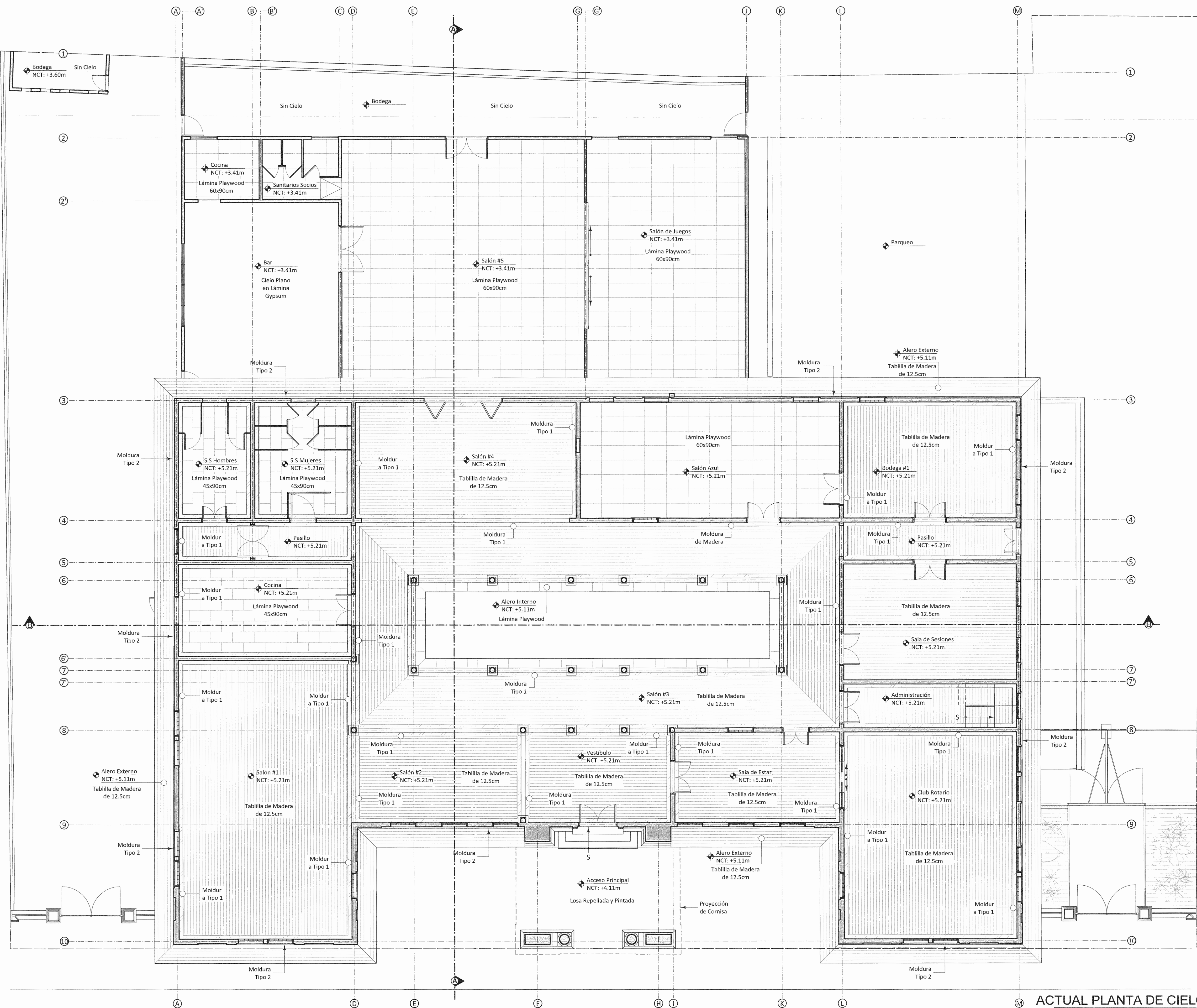

ACTUAL PLANTA DE CIELOS
Escala 1:75

CONCURSO

"Salvemos nuestro patrimonio arquitectónico"

ORGANIZADOR

Ministerio de Cultura y Juventud +
Centro de Conservación del Patrimonio Cultural

PROYECTO

CLUB SOCIAL DE CARTAGO

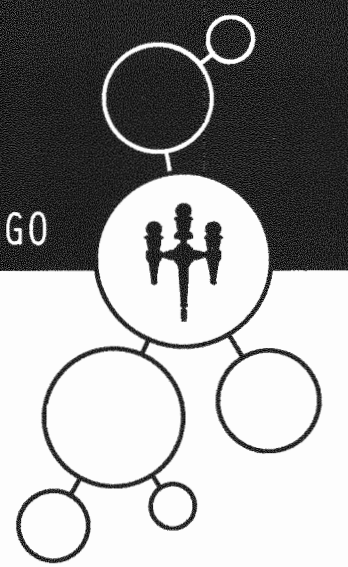

PROFESIONAL RESPONSABLE A CARGO DE LA PRESENTACIÓN DEL PROYECTO

JOSÉ NICOLÁS MARÍN BONILLA

ARQUITECTO

(Carné A-20142)

[Signature]

FIGMA

- 4 de Agosto del 2011 -

GRUPO MC - DEL COCCO S.A.

- Arq. José Nicolás Marín Bonilla
- Arq. Adrián Chacón Cambrero
- Lic. Dennis Alberto Marín Bonilla
- Braulio Alonso Marín Bonilla

PROPIETARIO DE LA EDIFICACIÓN

Asociación Club Social de Cartago

UBICACIÓN DEL PROYECTO		
Provincia	Cantón	Distrito
3 Cartago	1 Cartago	2 Cartago

INFORMACIÓN DEL REGISTRO PÚBLICO		
Propietario: Club Social de Cartago		
M. Catastro: C-37182-77		
Citas:	Tomo: 938	Número: 30741
	Folio: 598	As. 1: 8

DIBUJO ASISTIDO POR COMPUTADORA

Software: VectorWorks 2008 / Autocad 2009

Operador: Arq. José Nicolás Marín Bonilla / Arq. Adrián Chacón Cambrero

CONTENIDO GENERAL

LEVANTAMIENTO DE LA EDIFICACIÓN EXISTENTE

CONTENIDO

+ ACTUAL PLANTA DE CIELOS

ESCALA	FECHA	LÁMINA
Indicada	Agosto 2011	A-08

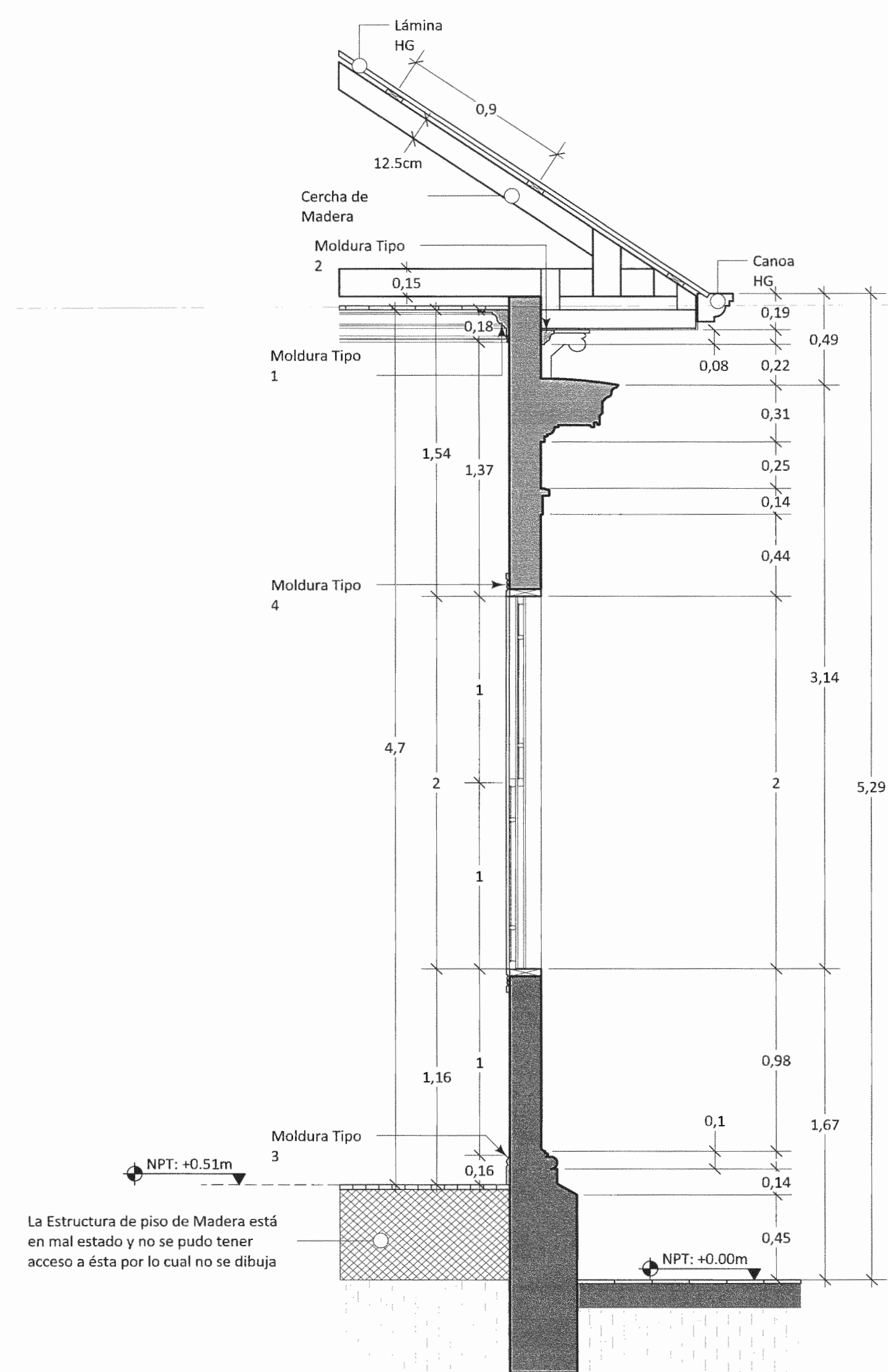

DETALLE 1
Escala 1:25

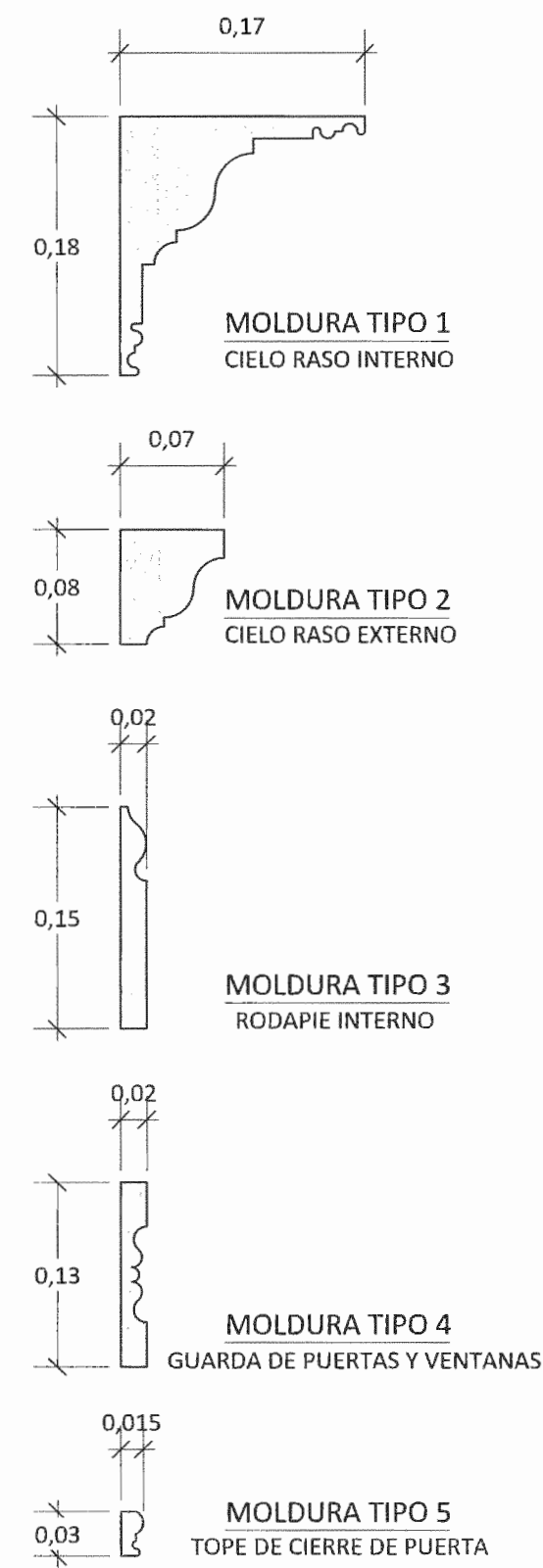

DETALLE DE MOLDURAS DE MADERA
Escala 1:5

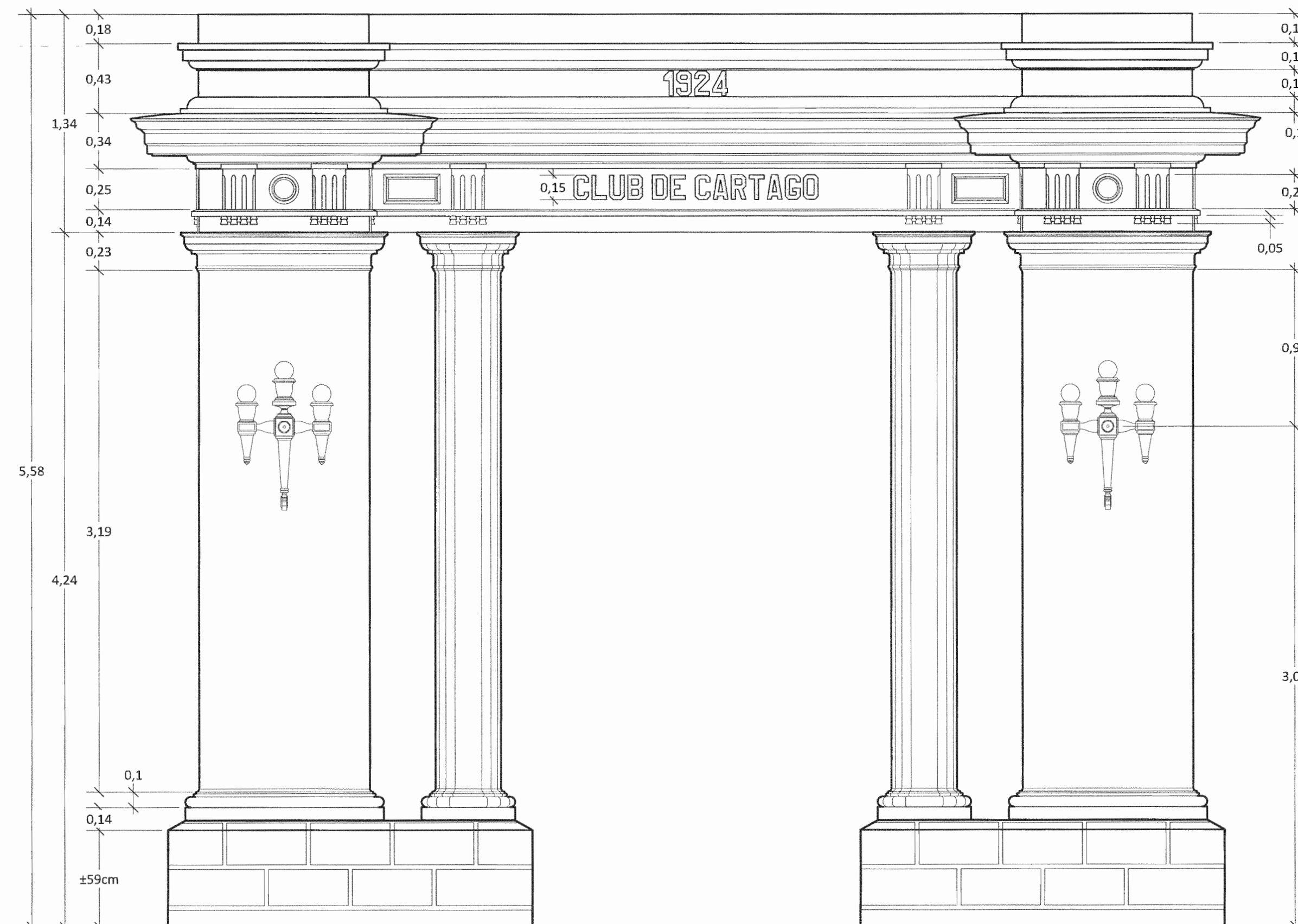

DETALLE ELEVACION DE PORTICO
Escala 1:25

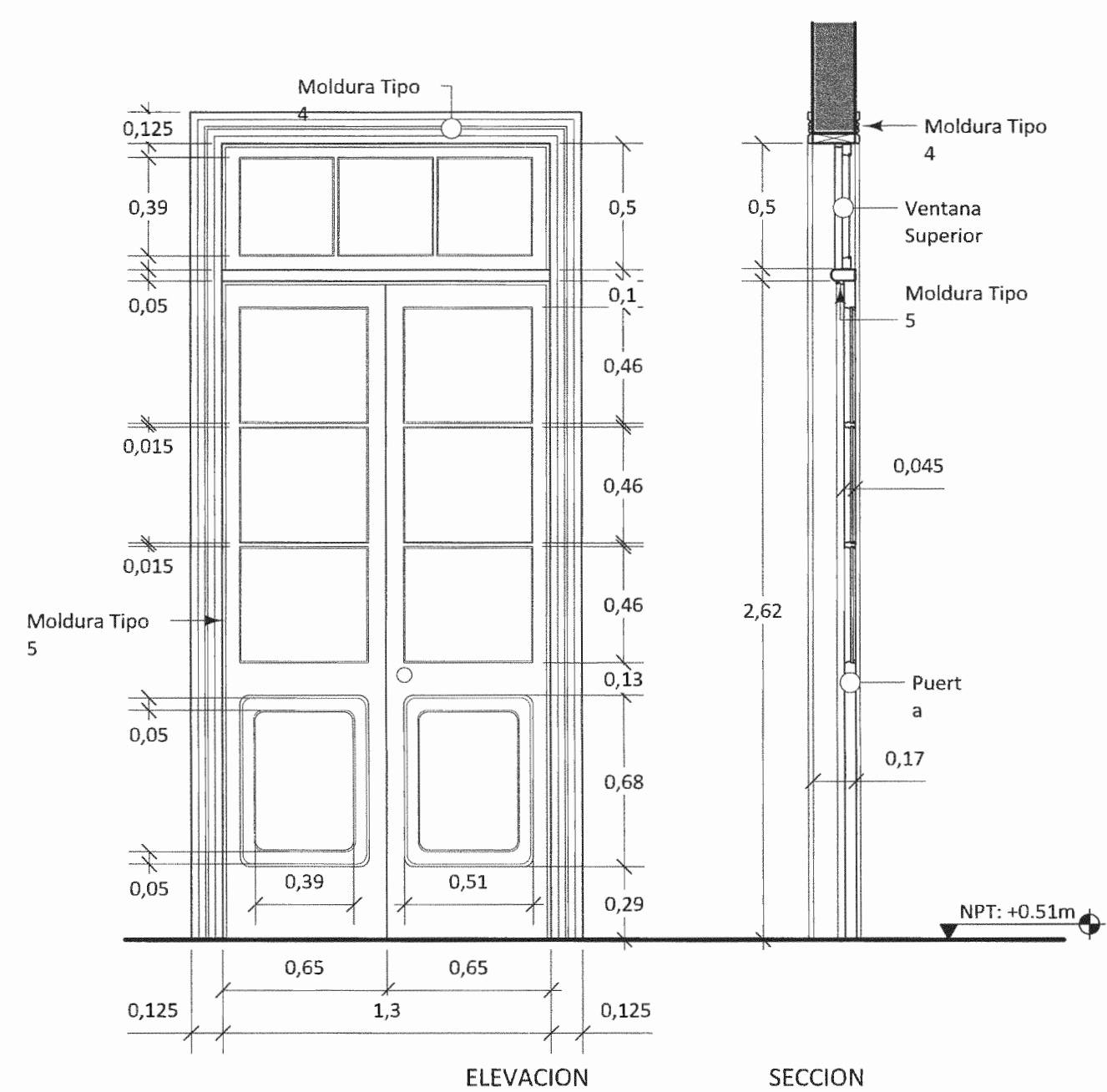

DETALLE DE PUERTA TIPICA
Escala 1:25

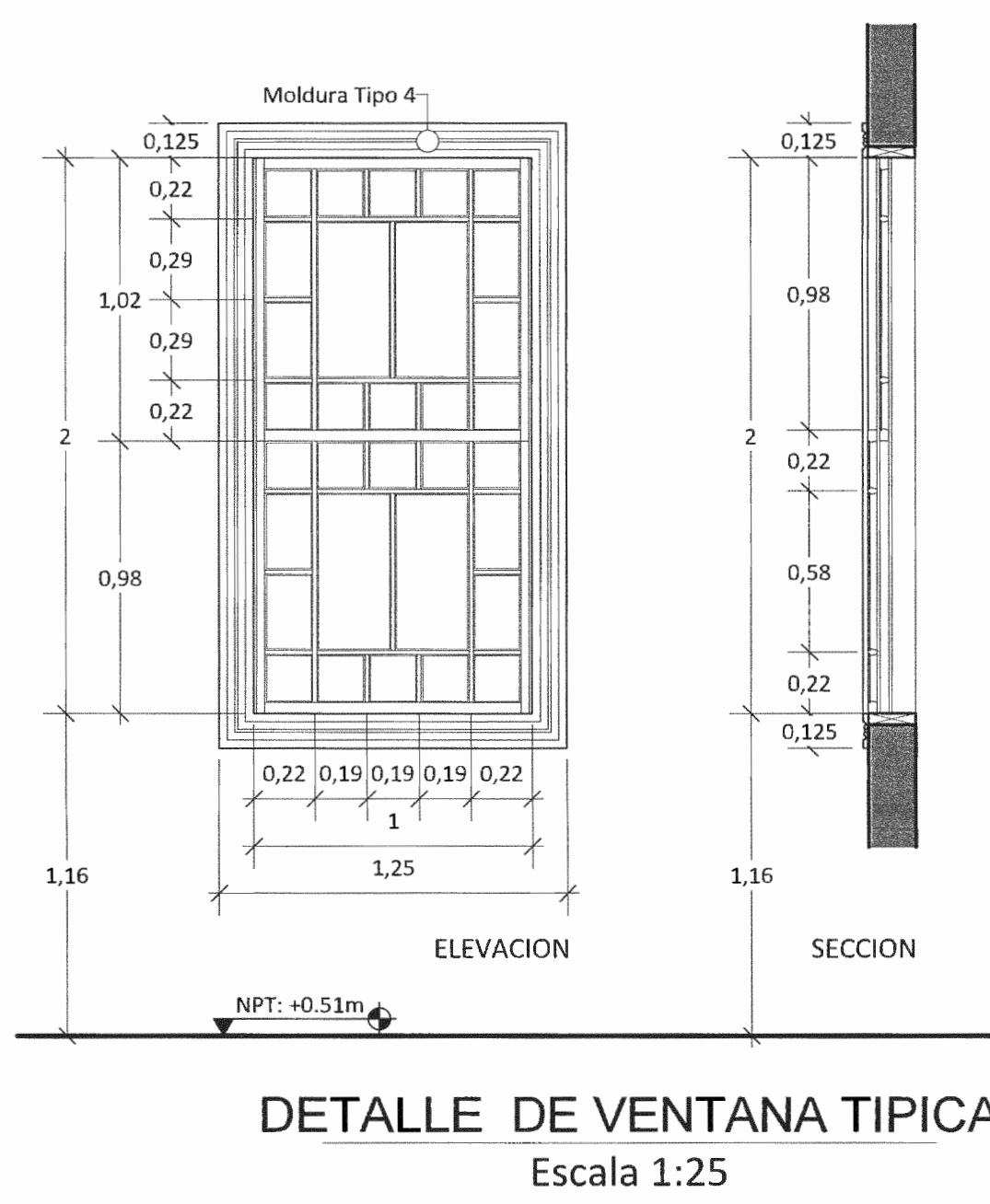

DETALLE DE VENTANA TIPICA
Escala 1:25

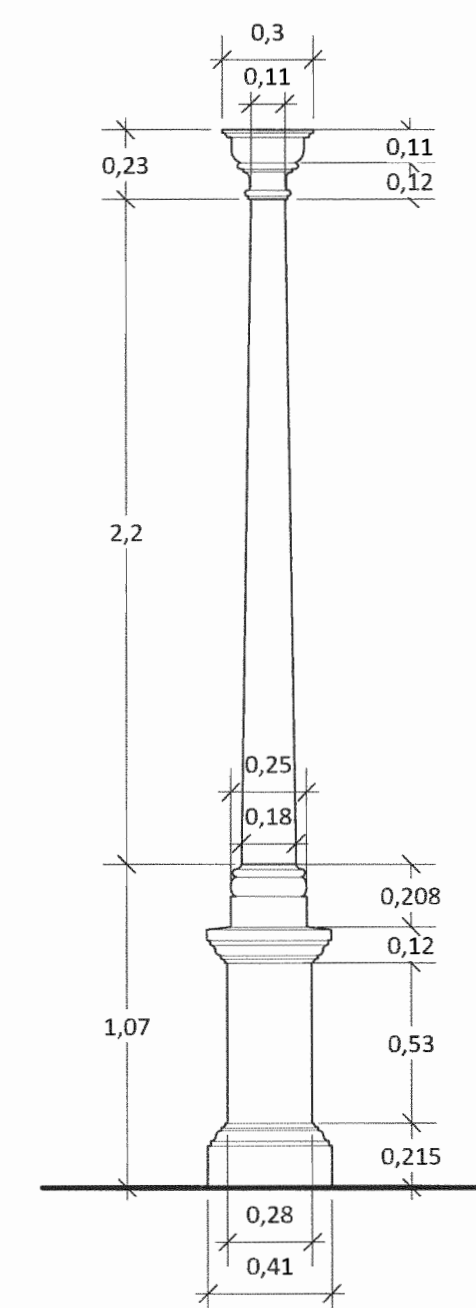

DETALLE DE COLUMNA TIPICA
Escala 1:25

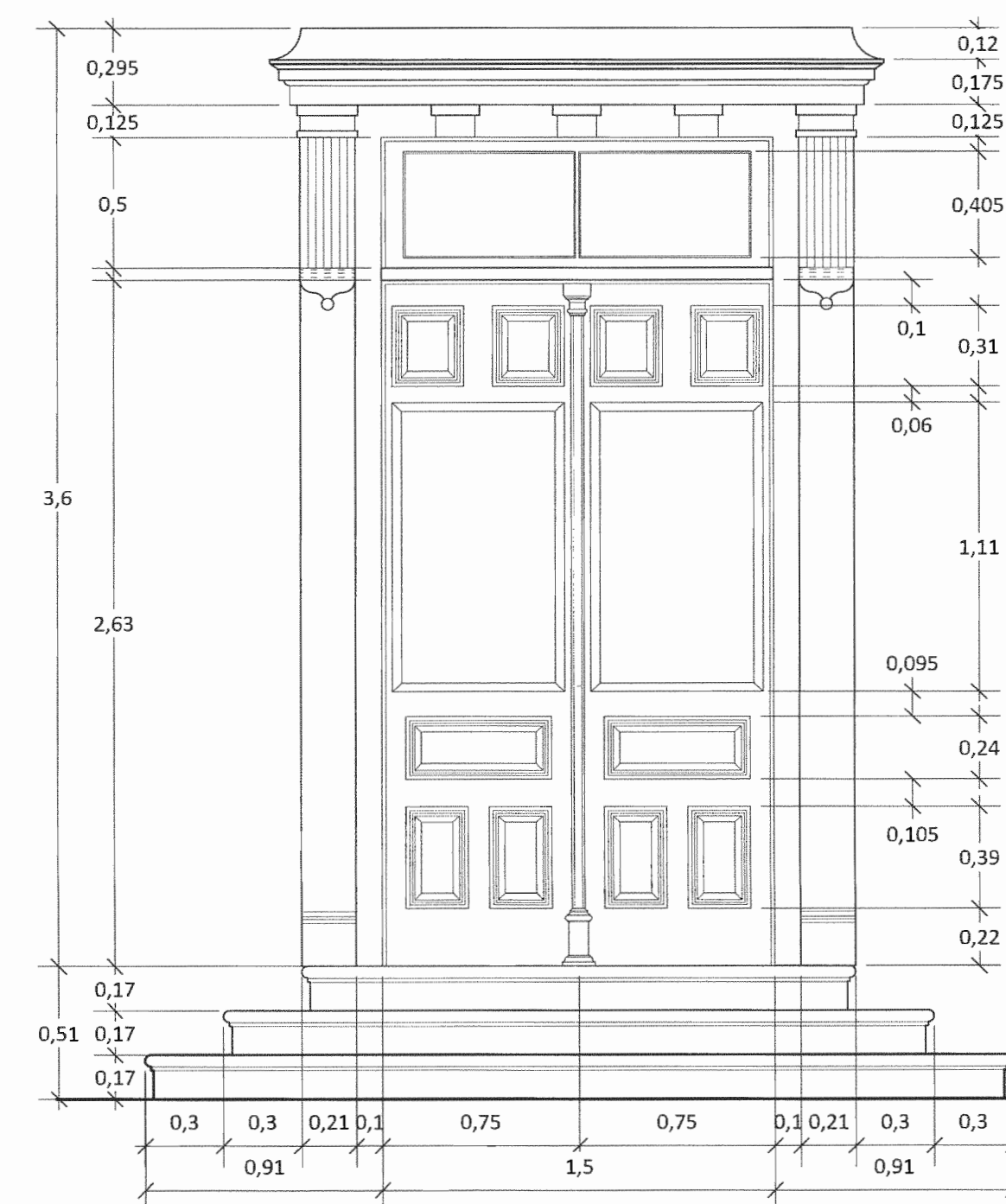

DETALLE DE PUERTA PRINCIPAL
Escala 1:25

CONCURSO
"Salvemos nuestro patrimonio arquitectónico"

ORGANIZADOR
Ministerio de Cultura y Juventud +
Centro de Conservación del Patrimonio Cultural

PROYECTO
CLUB SOCIAL DE CARTAGO

PROFESIONAL RESPONSABLE A CARGO DE LA PRESENTACIÓN DEL PROYECTO
JOSÉ NICOLÁS MARÍN BONILLA
ARQUITECTO
(Carné A-20142)
Firma
- 4 de Agosto del 2011 -

PROPIETARIO DE LA EDIFICACIÓN
GRUPO MC - DEL COCCO S.A.
- Arq. José Nicolás Marín Bonilla
- Arq. Adrián Chacón Cambronero
- Lic. Dennis Alberto Marín Bonilla
- Braulio Alonso Marín Bonilla

UBICACIÓN DEL PROYECTO
Provincia: 5 Cartago Cantón: 1 Cartago Distrito: 2 Cartago
INFORMACIÓN DEL REGISTRO PÚBLICO
Propietario: Club Social de Cartago
N. Catastro: C-37182-77
Citas: Tomo: 938 Follo: 598 Número: 30741 Ast.: 8
SOFTWARE: VectorWorks 2008 / Autocad 2009
Operador: Arq. José Nicolás Marín Bonilla / Arq. Adrián Chacón Cambronero

CONTENIDO GENERAL
LEVANTAMIENTO DE LA EDIFICACIÓN EXISTENTE

CONTENIDO
+ DETALLE 1
+ DETALLE DE MOLDURAS DE MADERA
+ DETALLE ELEVACION DE PORTICO
+ DETALLE DE PUERTA TIPICA
+ DETALLE DE VENTANA TIPICA
+ DETALLE DE COLUMNA TIPICA
+ DETALLE DE PUERTA PRINCIPAL

ESCALA: Indicada FECHA: Agosto 2011 LÁMINA: A-09

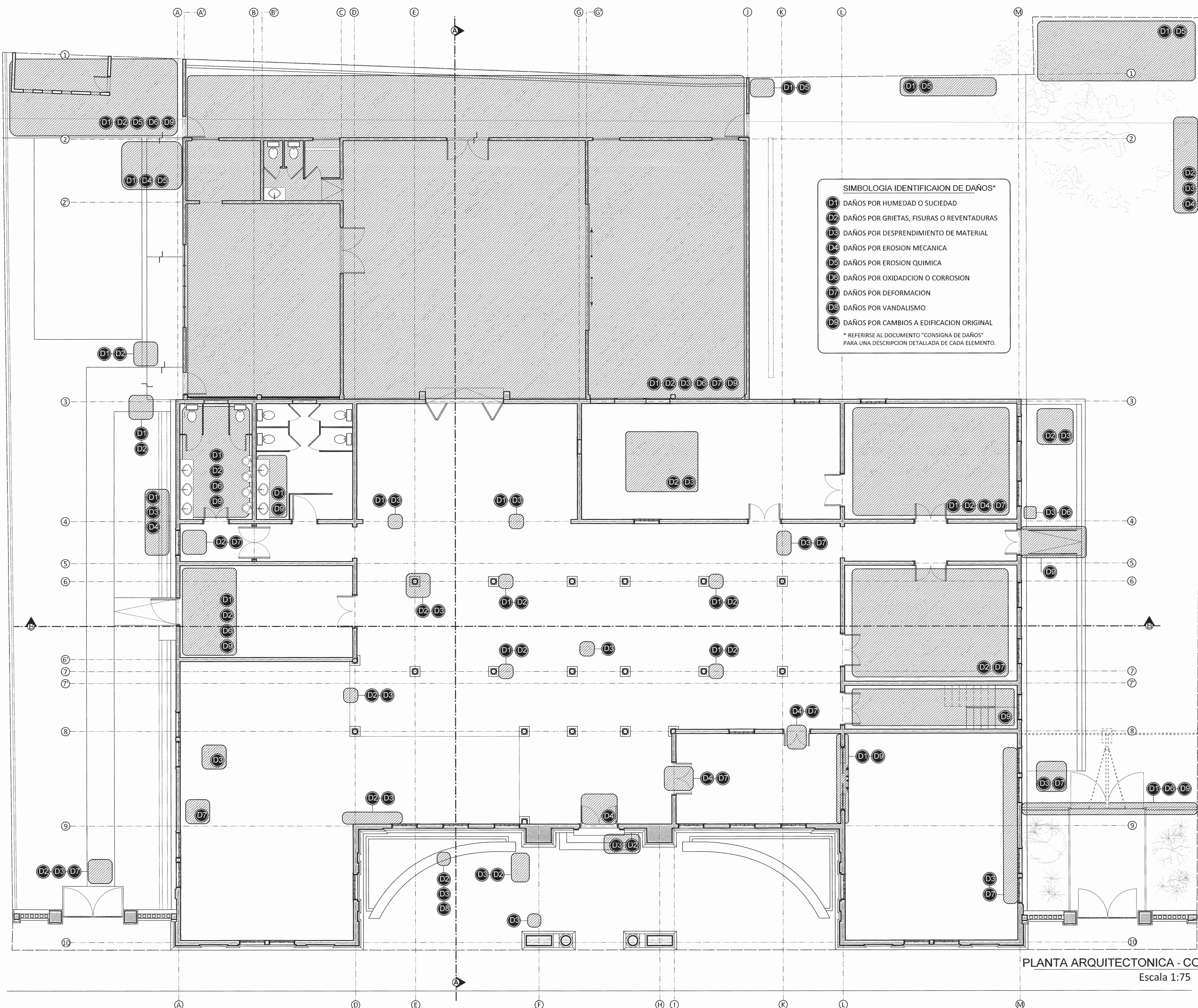

SIMBOLOGIA IDENTIFICACION DE DAÑOS*

- D1 DAÑOS POR HUMEDAD O SUCIEDAD
- D2 DAÑOS POR GRIETAS, FISURAS O REVENTADURAS
- D3 DAÑOS POR DESPRENDIMIENTO DE MATERIAL
- D4 DAÑOS POR EROSION MECANICA
- D5 DAÑOS POR EROSION QUIMICA
- D6 DAÑOS POR OXIDACION O CORROSION
- D7 DAÑOS POR DEFORMACION
- D8 DAÑOS POR VANDALISMO
- D9 DAÑOS POR CAMBIOS A EDIFICACION ORIGINAL

* REFERIRSE AL DOCUMENTO "CONSIGNA DE DAÑOS" PARA UNA DESCRIPCION DETALLADA DE CADA ELEMENTO.

PLANTA ARQUITECTONICA - CONSIGNA DE DAÑOS
Escala 1:75

CONCURSO
"Salvemos nuestro patrimonio arquitectónico"

ORGANIZADOR-
Ministerio de Cultura y Juventud *
Centro de Conservación del Patrimonio Cultural

PROYECTO
CLUB SOCIAL DE CARTAGO

PROFESIONAL RESPONSABLE A CARGO DE LA PRESENTACION DEL PROYECTO
JOSÉ NICOLÁS MARÍN BONILLA
ARQUITECTO
(Carné A-20142)
Firma
- 4 de Agosto del 2011 -

GRUPO MC - DEL COCCO S.A.
- Arq. José Nicolás Marín Bonilla
- Arq. Adrián Chacón Cambrero
- Lic. Dennis Alberto Marín Bonilla
- Braulio Alonso Marín Bonilla

PROPIETARIO DE LA EDIFICACION
Asociación Club Social de Cartago

UBICACION DEL PROYECTO
Provincia: 3 Cartago Cantón: 1 Cartago Distrito: 2 Cartago

INFORMACION DEL REGISTRO PUBLICO
Propietario: Club Social de Cartago
N. Catastro: C-37182-77
Citas: Tomo: 938 Número: 30741
Folio: 598 Ast.: 8

SOFTWARE ASISTIDO POR COMPUTADORA
Software: VectorWorks 2008 / Autocad 2009
Operador: Arq. José Nicolás Marín Bonilla / Arq. Adrián Chacón Cambrero

CONTENIDO GENERAL
LEVANTAMIENTO DE LA EDIFICACION EXISTENTE

CONTENIDO
+ PLANTA ARQUITECTONICA CONSIGNA DE DAÑOS

ESCALA: FECHA: LÁMINA:
Indicada Agosto 2011 A-10

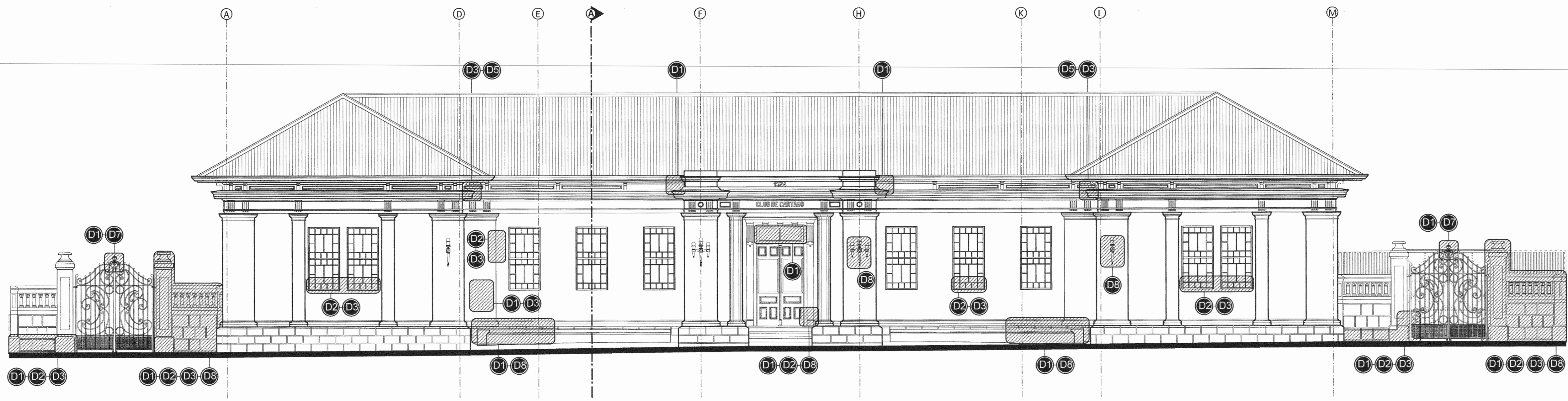

ACTUAL FACHADA PRINCIPAL / CONSIGNA DE DAÑOS
Escala 1:75

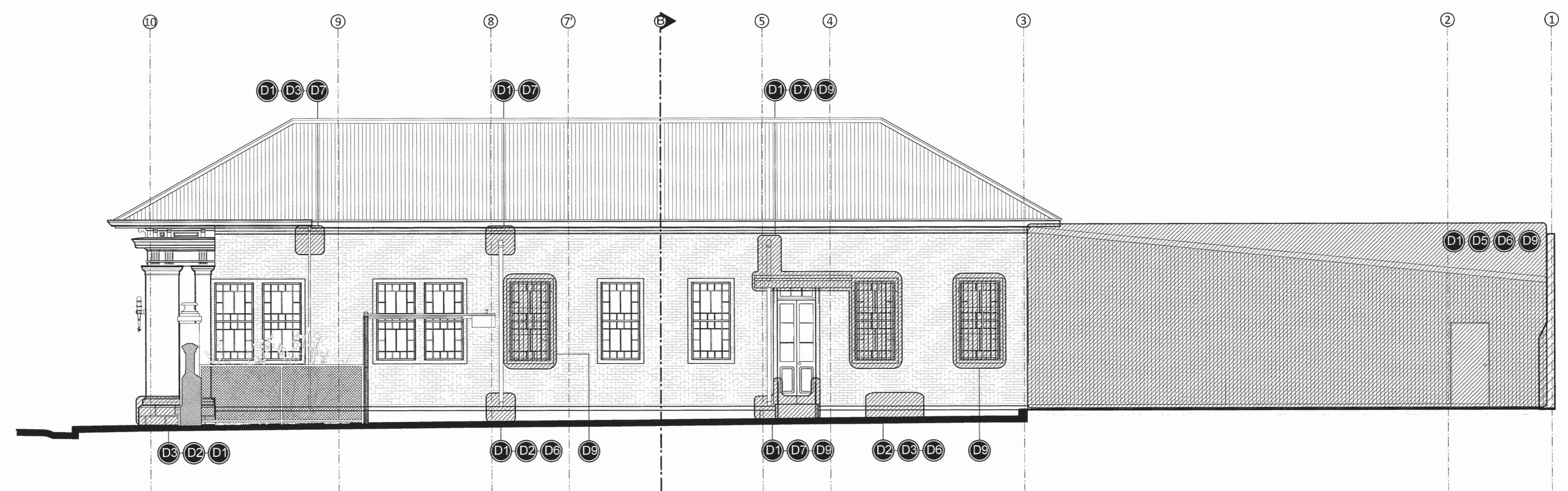

ACTUAL FACHADA ESTE / CONSIGNA DE DAÑOS
Escala 1:75

- SIMBOLOGIA IDENTIFICACION DE DAÑOS***
- D1** DAÑOS POR HUMEDAD O SUCIEDAD
 - D2** DAÑOS POR GRIETAS, FISURAS O REVENTADURAS
 - D3** DAÑOS POR DESPRENDIMIENTO DE MATERIAL
 - D4** DAÑOS POR EROSION MECANICA
 - D5** DAÑOS POR EROSION QUIMICA
 - D6** DAÑOS POR OXIDACION O CORROSION
 - D7** DAÑOS POR DEFORMACION
 - D8** DAÑOS POR VANDALISMO
 - D9** DAÑOS POR CAMBIOS A EDIFICACION ORIGINAL
- * REFERIRSE AL DOCUMENTO "CONSIGNA DE DAÑOS" PARA UNA DESCRIPCION DETALLADA DE CADA ELEMENTO.

CONCURSO
"Salvemos nuestro patrimonio arquitectónico"
ORGANIZADOR
Ministerio de Cultura y Juventud
Centro de Conservación del Patrimonio Cultural
PROYECTO



PROFESIONAL RESPONSABLE A CARGO DE LA PRESENTACION DEL PROYECTO

JOSÉ NICOLÁS MARÍN BONILLA
ARQUITECTO
(Carné A-20142)
[Firma]
FIRMA
- 4 de Agosto del 2011 -

GRUPO MC - DEL COCCO S.A.
- Arq. José Nicolás Marín Bonilla
- Arq. Adrián Chacón Cambronero
- Lic. Dennis Alberto Marín Bonilla
- Braulio Alonso Marín Bonilla

PROPIETARIO DE LA EDIFICACION
Asociación Club Social de Cartago
UBICACION DEL PROYECTO
Provincia: Cantón: Distrito:
3 Cartago 1 Cartago 2 Cartago

INFORMACION DEL REGISTRO PUBLICO
Propietario: Club Social de Cartago
N Catastro: C-37182-77
Citas: Tomo: 938 Número: 30741
Folio: 598 Ast.: 8

DIBUJO ASISTIDO POR COMPUTADORA
Software: VectorWorks 2008 / Autocad 2009
Operador: Arq. José Nicolás Marín Bonilla / Arq. Adrián Chacón Cambronero

CONTENIDO GENERAL
LEVANTAMIENTO DE LA EDIFICACION EXISTENTE
CONTENIDO

+ ACTUAL FACHADA PRINCIPAL / CONSIGNA DE DAÑOS
+ ACTUAL FACHADA ESTE / CONSIGNA DE DAÑOS



PROFESIONAL RESPONSABLE A CARGO DE LA PRESENTACIÓN DEL PROYECTO:
JOSÉ NICOLÁS MARÍN BONILLA
 ARQUITECTO
 (Carpé A-20142)
 F.P.A.
 - 4 de Agosto del 2011 -

GRUPO MC - DEL COCCO S.A.
 - Arq. José Nicolás Marín Bonilla
 - Arq. Adrián Chacón Cambronero
 - Lic. Dennis Alberto Marín Bonilla
 - Braulio Alonso Marín Bonilla

PROPIETARIO DE LA EDIFICACIÓN:
Asociación Club Social de Cartago
 UBICACIÓN DEL PROYECTO:
 Provincia: 3 Cartago Cantón: 1 Cartago Distrito: 2 Cartago
 INFORMACIÓN DEL REGISTRO PÚBLICO:
 Propietario: Club Social de Cartago
 N. Catastral: C-37182-77
 Citas: Tomo: 938 Número: 30741
 Folio: 598 Ast.: 8
 DIBUJO ASISTIDO POR COMPUTADORA:
 Software: VectorWorks 2008 / Autocad 2009
 Operador: Arq. José Nicolás Marín Bonilla / Arq. Adrián Chacón Cambronero

CONTENIDO GENERAL:
LEVANTAMIENTO DE LA EDIFICACIÓN EXISTENTE
 CONTENIDO:
 + ACTUAL FACHADA OESTE / CONSIGNA DE DAÑOS
 + ACTUAL FACHADA - CORTE NORTE / CONSIGNA DE DAÑOS

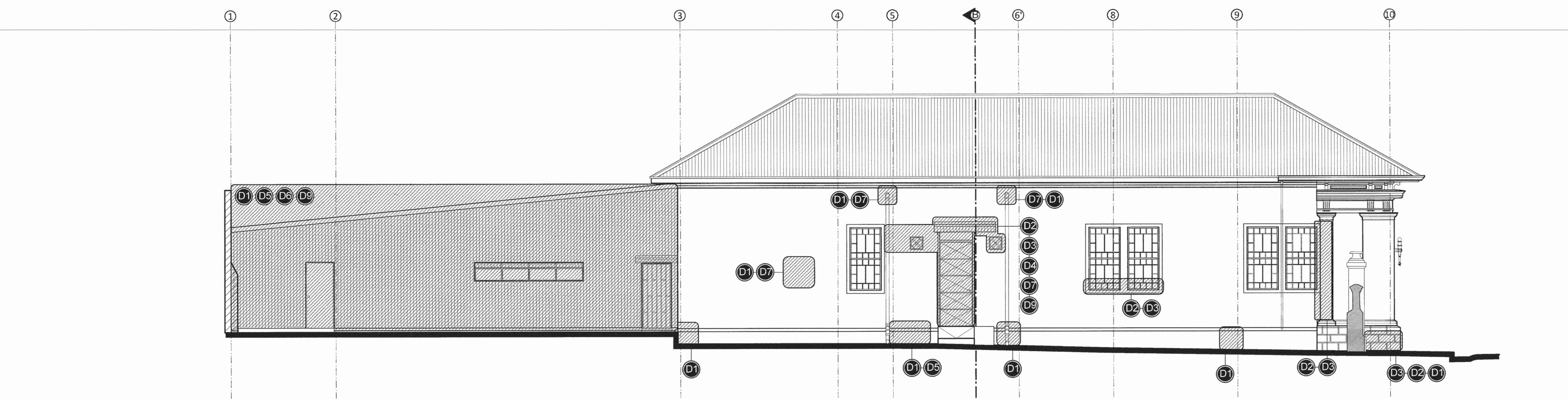

ACTUAL FACHADA OESTE / CONSIGNA DE DAÑOS
 Escala 1:75

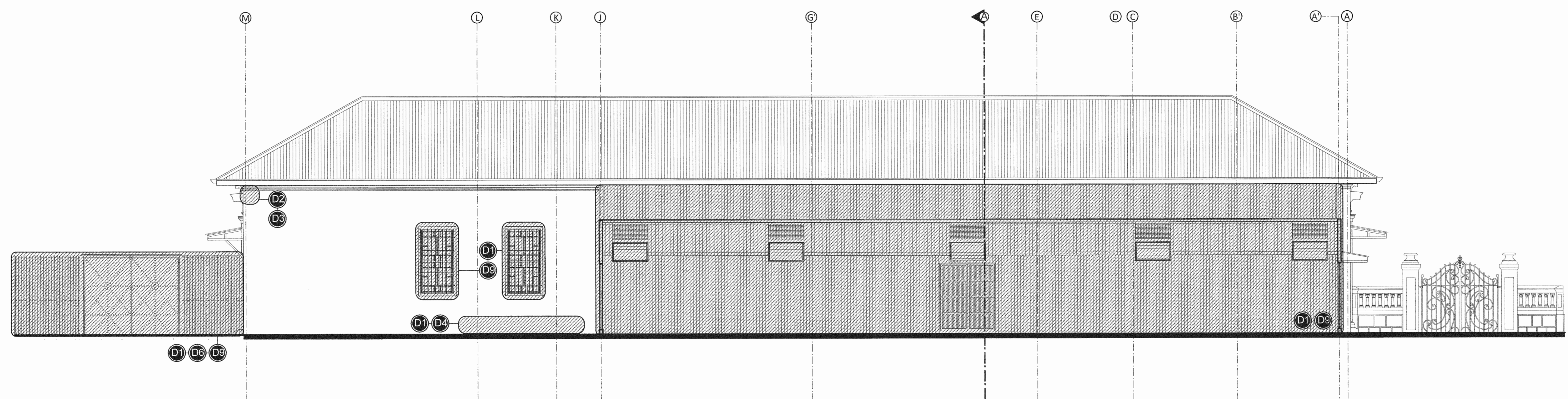

ACTUAL FACHADA - CORTE NORTE / CONSIGNA DE DAÑOS
 Escala 1:75

- SIMBOLOGIA IDENTIFICACION DE DAÑOS***
- (D1) DAÑOS POR HUMEDAD O SUCIEDAD
 - (D2) DAÑOS POR GRIETAS, FISURAS O REVENTADURAS
 - (D3) DAÑOS POR DESPRENDIMIENTO DE MATERIAL
 - (D4) DAÑOS POR EROSION MECANICA
 - (D5) DAÑOS POR EROSION QUIMICA
 - (D6) DAÑOS POR OXIDACION O CORROSION
 - (D7) DAÑOS POR DEFORMACION
 - (D8) DAÑOS POR VANDALISMO
 - (D9) DAÑOS POR CAMBIOS A EDIFICACION ORIGINAL
- * REFERIRSE AL DOCUMENTO "CONSIGNA DE DAÑOS" PARA UNA DESCRIPCION DETALLADA DE CADA ELEMENTO.



PROFESIONAL RESPONSABLE A CARGO DE LA PRESENTACION DEL PROYECTO.
JOSÉ NICOLÁS MARÍN BONILLA
 ARQUITECTO
 (Cargó A-20142)
 FIRMADO
 - 4 de Agosto del 2011 -

GRUPO MC - DEL COCCO S.A.
 - Arq. José Nicolás Marín Bonilla
 - Arq. Adrián Chacón Cambrero
 - Lic. Dennis Alberto Marín Bonilla
 - Braulio Alonso Marín Bonilla

PROPIETARIO DE LA EDIFICACION
Asociación Club Social de Cartago
 UBICACION DEL PROYECTO:
 Provincia: 3 Cartago Cantón: 1 Cartago Distrito: 2 Cartago
 INFORMACION DEL REGISTRO PUBLICO:
 Propietario: Club Social de Cartago
 N. Catastro: C-37182-77
 Citas: Tomo: 938 Número: 30741 Ast.: 8
 Folio: 598

DISEÑO ASISTIDO POR COMPUTADORA
 Software: VectorWorks 2008 / Autocad 2009
 Operador: Arq. José Nicolás Marín Bonilla / Arq. Adrián Chacón Cambrero

CONTENIDO GENERAL
LEVANTAMIENTO DE LA EDIFICACION EXISTENTE
 CONTENIDO:
 + ACTUAL CORTE A.A / CONSIGNA DE DAÑOS
 + ACTUAL CORTE B.B / CONSIGNA DE DAÑOS

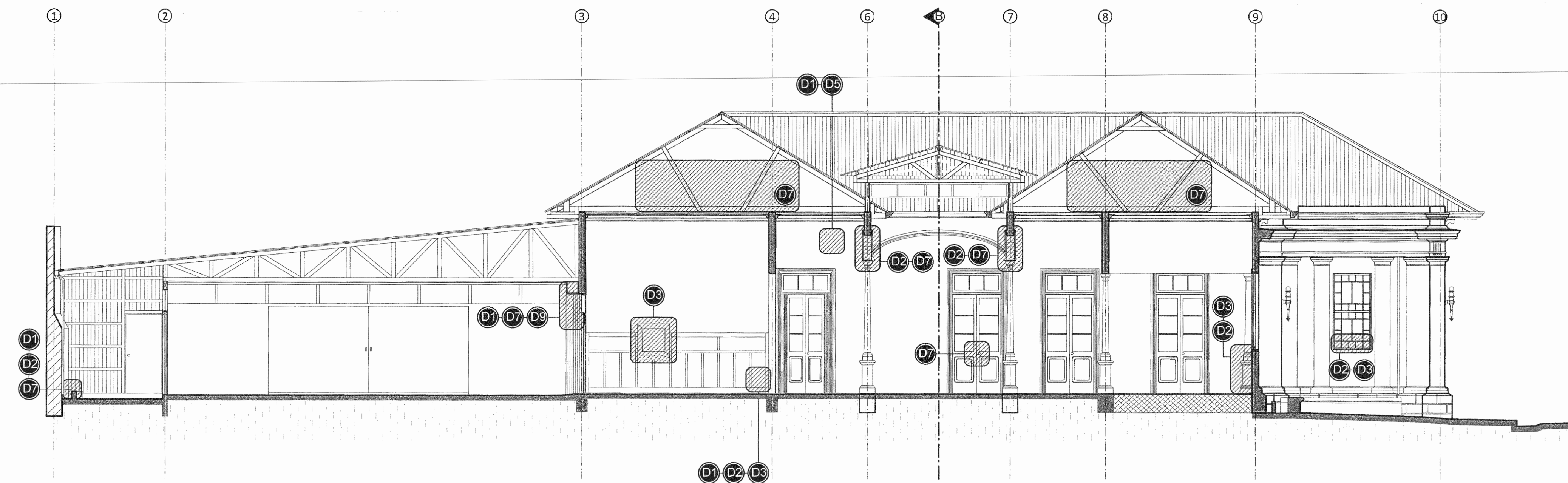

ACTUAL CORTE A - A / CONSIGNA DE DAÑOS
 Escala 1:75

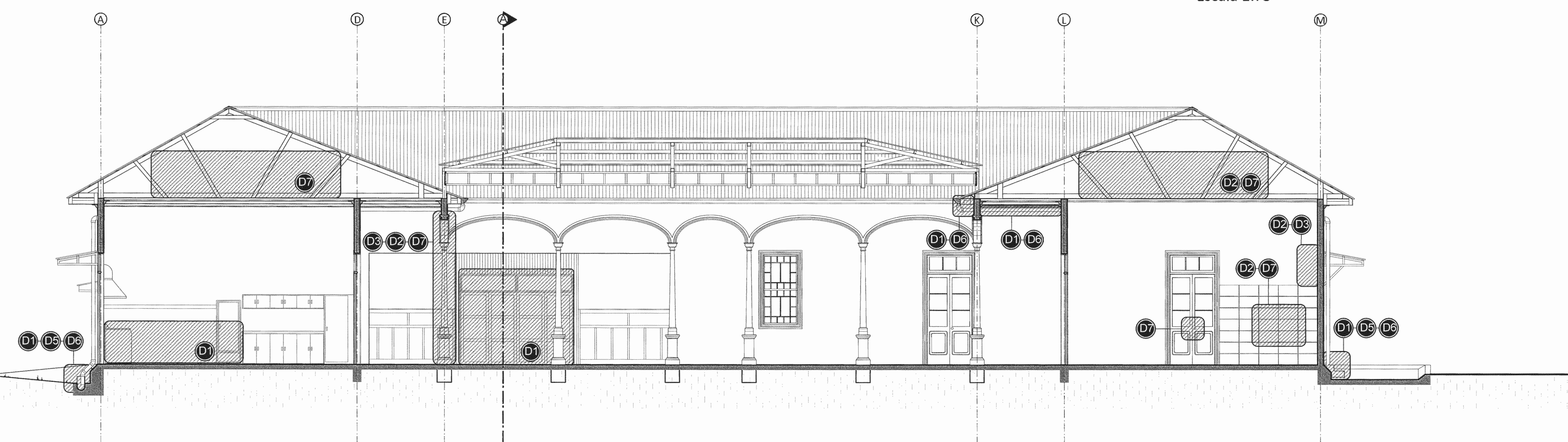

ACTUAL CORTE B - B / CONSIGNA DE DAÑOS
 Escala 1:75

- SIMBOLOGIA IDENTIFICACION DE DAÑOS***
- (D1) DAÑOS POR HUMEDAD O SUCIEDAD
 - (D2) DAÑOS POR GRIETAS, FISURAS O REVENTADURAS
 - (D3) DAÑOS POR DESPRENDIMIENTO DE MATERIAL
 - (D4) DAÑOS POR EROSION MECANICA
 - (D5) DAÑOS POR EROSION QUIMICA
 - (D6) DAÑOS POR OXIDACION O CORROSION
 - (D7) DAÑOS POR DEFORMACION
 - (D8) DAÑOS POR VANDALISMO
 - (D9) DAÑOS POR CAMBIOS A EDIFICACION ORIGINAL
- * REFERIRSE AL DOCUMENTO "CONSIGNA DE DAÑOS" PARA UNA DESCRIPCION DETALLADA DE CADA ELEMENTO.

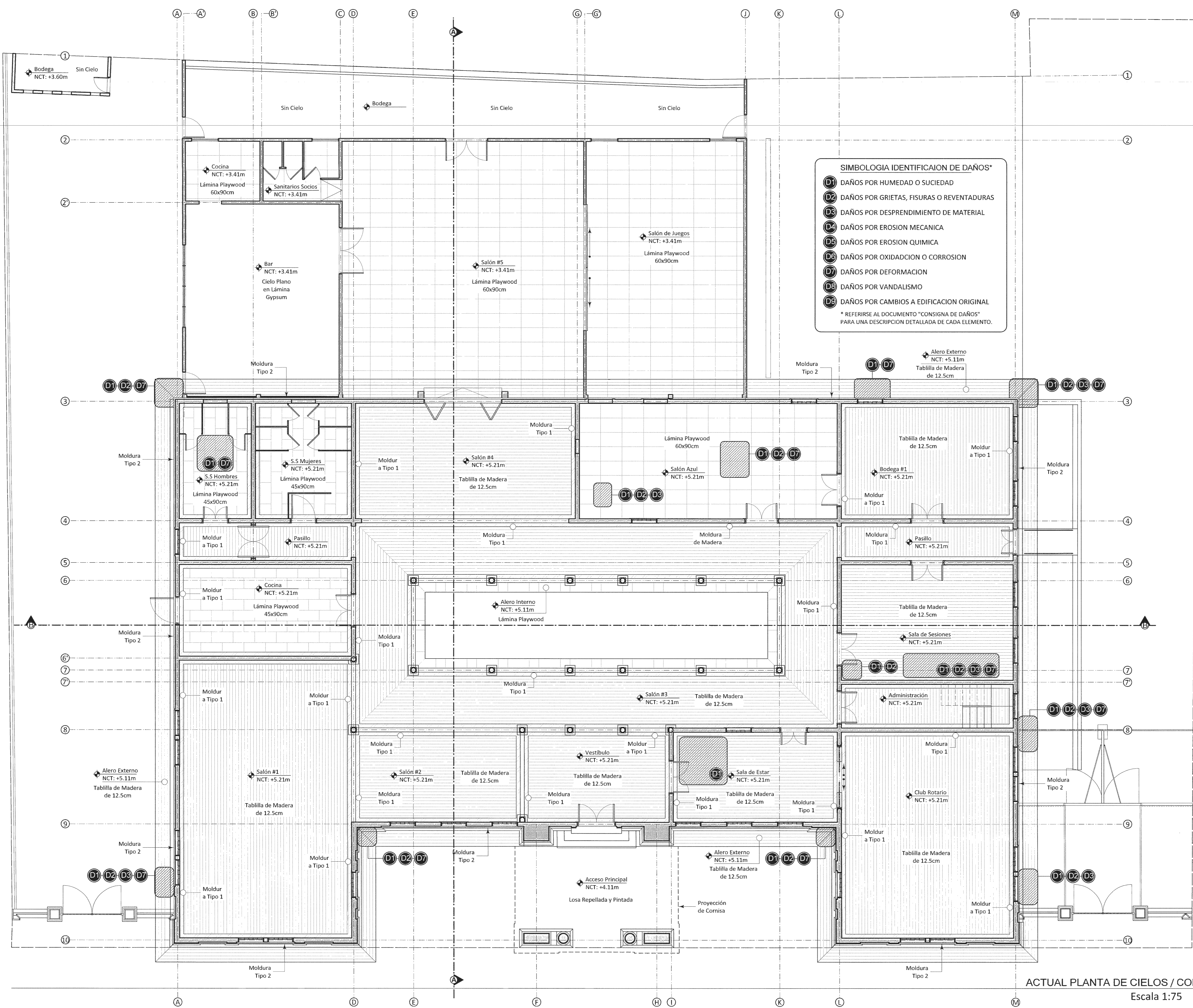

SIMBOLOGIA IDENTIFICACION DE DAÑOS*

- D1 DAÑOS POR HUMEDAD O SUCIEDAD
- D2 DAÑOS POR GRIETAS, FISURAS O REVENTADURAS
- D3 DAÑOS POR DESPRENDIMIENTO DE MATERIAL
- D4 DAÑOS POR EROSION MECANICA
- D5 DAÑOS POR EROSION QUIMICA
- D6 DAÑOS POR OXIDACION O CORROSION
- D7 DAÑOS POR DEFORMACION
- D8 DAÑOS POR VANDALISMO
- D9 DAÑOS POR CAMBIOS A EDIFICACION ORIGINAL

* REFERIRSE AL DOCUMENTO "CONSIGNA DE DAÑOS" PARA UNA DESCRIPCION DETALLADA DE CADA ELEMENTO.

ACTUAL PLANTA DE CIELOS / CONSIGNA DE DAÑOS
Escala 1:75

CONCURSO
"Salvemos nuestro patrimonio arquitectónico"

ORGANIZADOR:
Ministerio de Cultura y Juventud +
Centro de Conservación del Patrimonio Cultural

PROYECTO:
CLUB SOCIAL DE CARTAGO

PROFESIONAL RESPONSABLE A CARGO DE LA PRESENTACION DEL PROYECTO:
JOSÉ NICOLÁS MARÍN BONILLA
ARQUITECTO
(Caro# A-20112)
FIRMA
- 4 de Agosto del 2011 -

GRUPO MC - DEL COCCO S.A.
- Arq. José Nicolás Marín Bonilla
- Arq. Adrián Chacón Cambrero
- Lic. Dennis Alberto Marín Bonilla
- Braulio Alonso Marín Bonilla

PROPIETARIO DE LA EDIFICACIÓN:
Asociación Club Social de Cartago

UBICACION DEL PROYECTO:
Provincia: 3 Cartago Cantón: 1 Cartago Distrito: 2 Cartago

INFORMACION DEL REGISTRO PUBLICO:
Propietario: Club Social de Cartago
N. Catastro: C-37182-77
Citas: Tomo: 938 Folio: 598 Número: 30741 Ast.: 8

DIBUJO ASISTIDO POR COMPUTADORA
Software: VectorWorks 2008 / Autocad 2009
Operador: Arq. José Nicolás Marín Bonilla / Arq. Adrián Chacón Cambrero

CONTENIDO GENERAL:
LEVANTAMIENTO DE LA EDIFICACION EXISTENTE
CONTENIDO:
+ ACTUAL PLANTA DE CIELOS / CONSIGNA DE DAÑOS

ESCALA: Indicada FECHA: Agosto 2011 LÍMENA: A-14

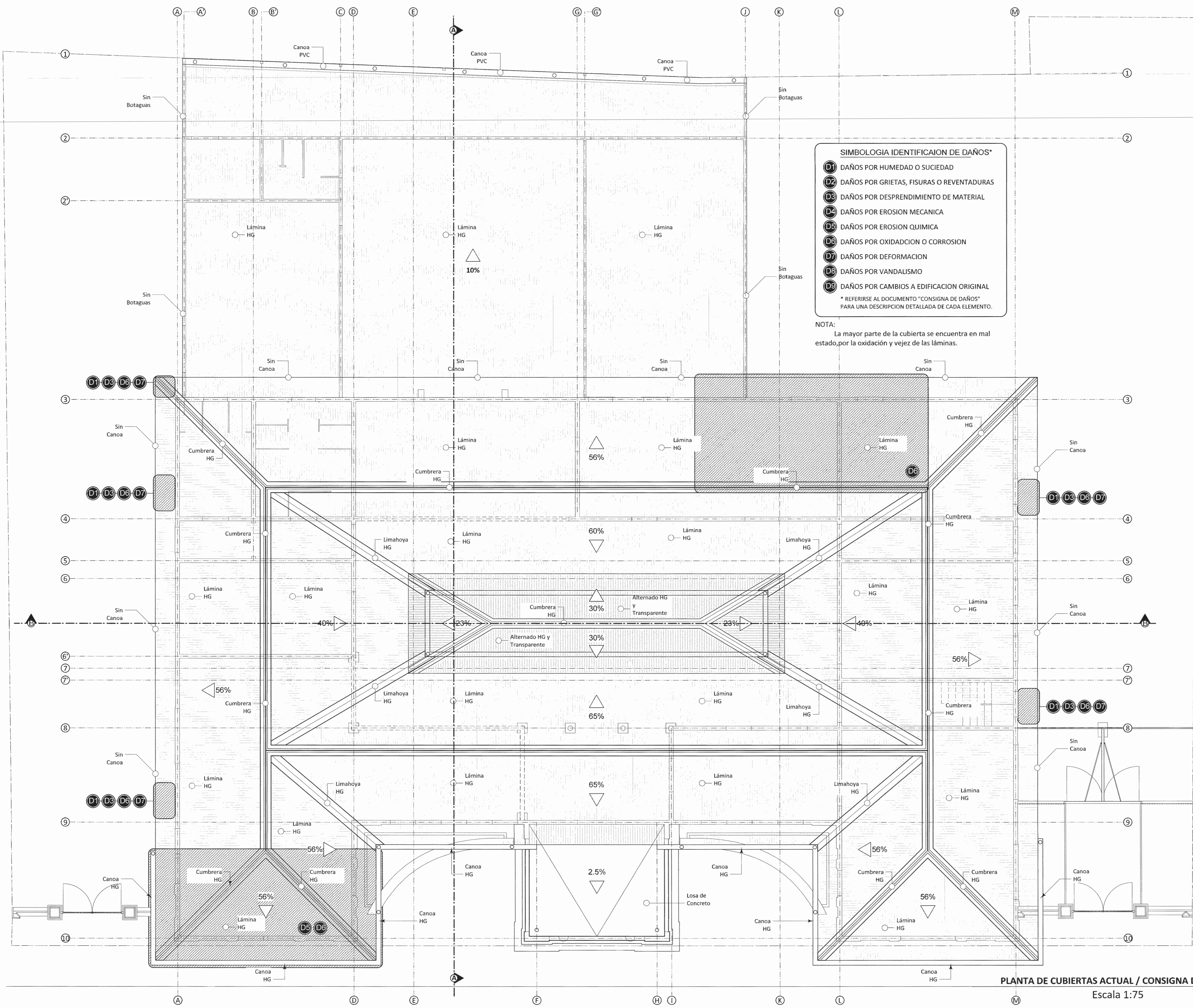

- SIMBOLOGIA IDENTIFICACION DE DAÑOS***
- D1 DAÑOS POR HUMEDAD O SUCIEDAD
 - D2 DAÑOS POR GRIETAS, FISURAS O REVENTADURAS
 - D3 DAÑOS POR DESPRENDIMIENTO DE MATERIAL
 - D4 DAÑOS POR EROSION MECANICA
 - D5 DAÑOS POR EROSION QUIMICA
 - D6 DAÑOS POR OXIDACION O CORROSION
 - D7 DAÑOS POR DEFORMACION
 - D8 DAÑOS POR VANDALISMO
 - D9 DAÑOS POR CAMBIOS A EDIFICACION ORIGINAL
- * REFERIRSE AL DOCUMENTO "CONSIGNA DE DAÑOS" PARA UNA DESCRIPCION DETALLADA DE CADA ELEMENTO.

NOTA:
La mayor parte de la cubierta se encuentra en mal estado, por la oxidación y vejez de las láminas.

PLANTA DE CUBIERTAS ACTUAL / CONSIGNA DE DAÑOS
Escala 1:75

CONCURSO
"Salvemos nuestro patrimonio arquitectónico"

ORGANIZADOR
Ministerio de Cultura y Juventud +
Centro de Conservación del Patrimonio Cultural

PROYECTO
CLUB SOCIAL DE CARTAGO

PROFESIONAL RESPONSABLE A CARGO DE LA PRESENTACION DEL PROYECTO
JOSÉ NICOLÁS MARÍN BONILLA
ARQUITECTO
(Código A-20442)
Firma: [Firma]
- 4 de Agosto del 2011 -

GRUPO MC - DEL COCCO S.A.
- Arq. José Nicolás Marín Bonilla
- Arq. Adrián Chacón Cambrero
- Lic. Dennis Alberto Marín Bonilla
- Braulio Alonso Marín Bonilla

PROPIETARIO DE LA EDIFICACION
Asociación Club Social de Cartago

UBICACION DEL PROYECTO
Provincia: 3 Cartago Cantón: 1 Cartago Distrito: 2 Cartago

INFORMACION DEL REGISTRO PUBLICO
Propietario: Club Social de Cartago
N. Catastro: C-37162-77
Citas: Tomo: 938 Número: 30741
Folio: 598 Ast.: 8

DISEÑO ASISTIDO POR COMPUTADORA
Software: VectorWorks 2008 / Autocad 2009
Operador: Arq. José Nicolás Marín Bonilla / Arq. Adrián Chacón Cambrero

CONTENIDO GENERAL
LEVANTAMIENTO DE LA EDIFICACION EXISTENTE

CONTENIDO
+ ACTUAL PLANTA DE CIELOS / CONSIGNA DE DAÑOS

ESCALA	FECHA	LÁMINA
Indicada	Agosto 2011	A-15

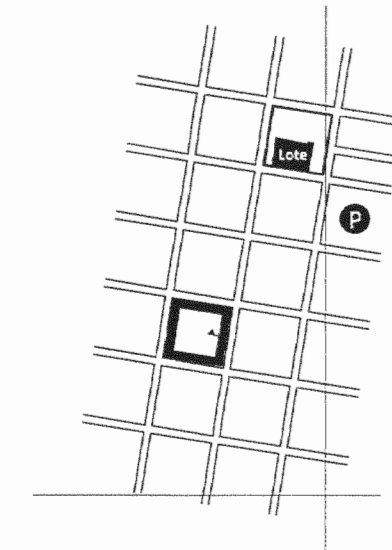

PLANO DE LOCALIZACION
Escala 1:10000

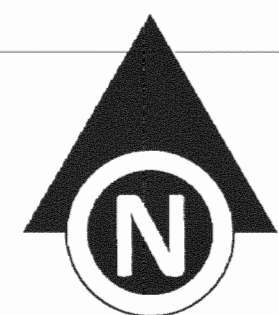

Centro de la Cultura
Cartaginesa

DERROTERO		
LÍNEA	RUMBO	DISTANCIA
1-2	S. 78° 47' 00" E	29.360 m
2-3	S. 81° 31' 00" E	13.570 m
3-4	N. 07° 53' 00" E	2.400 m
4-5	S. 80° 38' 00" E	6.940 m
5-6	S. 08° 58' 00" W	9.750 m
6-7	S. 09° 32' 00" W	9.470 m
7-8	S. 09° 27' 00" W	19.610 m
8-9	N. 80° 55' 00" W	49.260 m
9-10	N. 10° 55' 00" E	1.110 m
10-1	N. 08° 27' 41" E	36.308 m
ÁREA:		1833.296 m ²

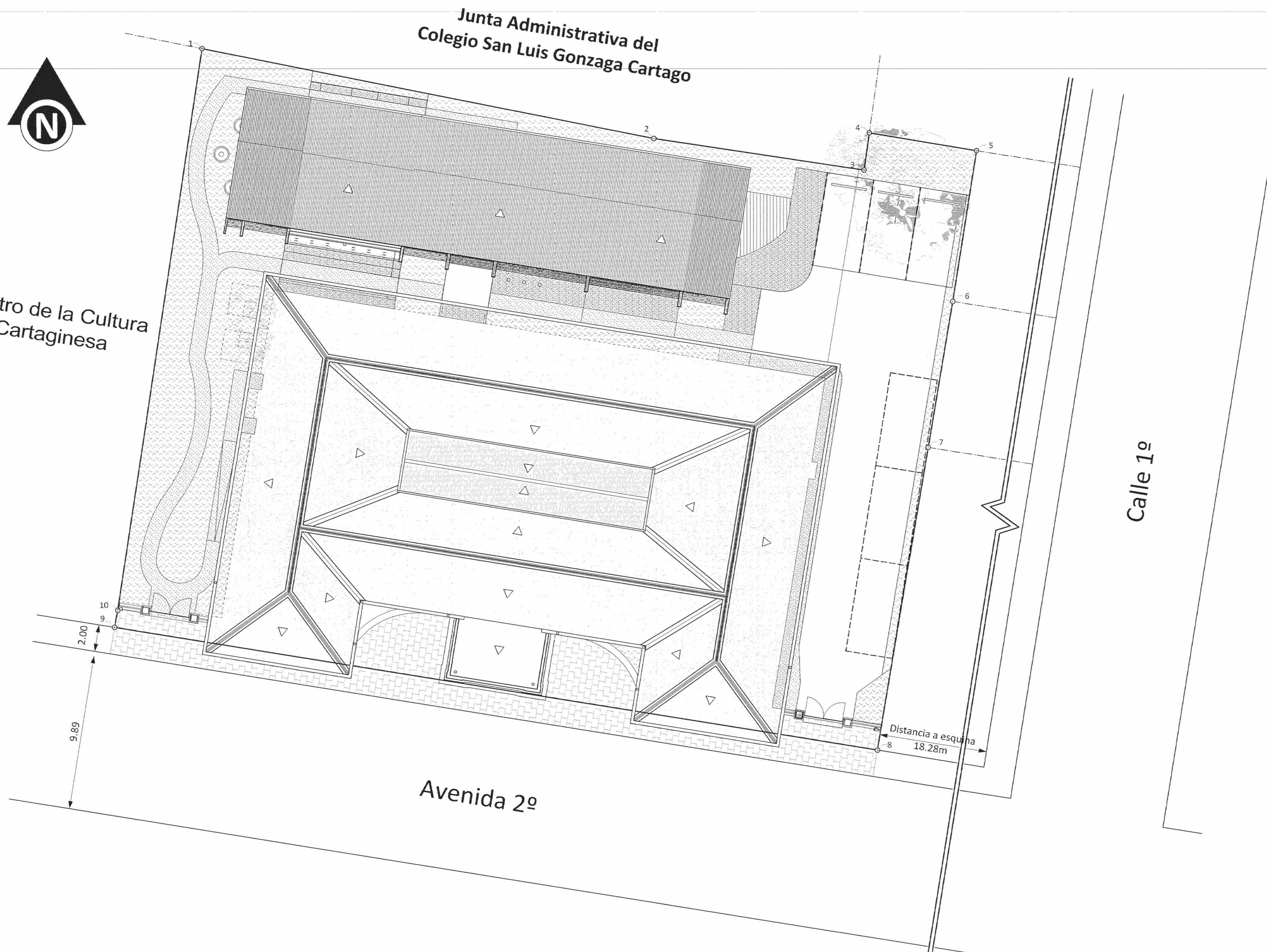

PROPUESTA - PLANTA DE CONJUNTO
Escala 1:150

CONCURSO
"Salvemos nuestro patrimonio arquitectónico"
ORGANIZADOR:
Ministerio de Cultura y Juventud -
Centro de Conservación del Patrimonio Cultural
PROYECTO

CLUB SOCIAL DE CARTAGO

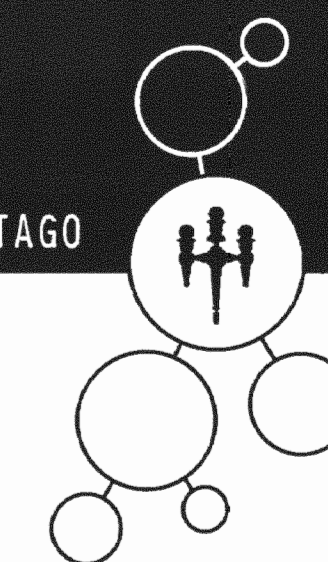

PROFESIONAL RESPONSABLE A CARGO DE LA PRESENTACIÓN DEL PROYECTO

JOSÉ NICOLÁS MARÍN BONILLA

ARQUITECTO

(Carpé A-20142)

2011

FRMA

- 4 de Agosto del 2011 -

GRUPO MC - DEL COCCO S.A.

- Arq. José Nicolás Marín Bonilla
- Arq. Adrián Chacón Cambrero
- Lic. Dennis Alberto Marín Bonilla
- Braulio Alonso Marín Bonilla

PROPIETARIO DE LA EDIFICACIÓN

Asociación Club Social de Cartago

UBICACION DEL PROYECTO		
Provincia	Cantón	Distrito
3 Cartago	1 Cartago	2 Cartago

INFORMACION DEL REGISTRO PÚBLICO

Propietario: Club Social de Cartago

N. Catastro: C-37182-77

Citas: Tomo: 938 Número: 30741

Folio: 598 Ast.: 8

DIBUJO ASISTIDO POR COMPUTADORA

Software: VectorWorks 2008 / Autocad 2009

Operador: Arq. José Nicolás Marín Bonilla / Arq. Adrián Chacón Cambrero

CONTENIDO GENERAL

PROPUESTA DE RESTAURACIÓN

CONTENIDO

- + PLANO DE LOCALIZACION
- + PROPUESTA - PLANTA DE CONJUNTO
- + DERROTERO

ESCALA FECHA LÁMINA

Indicada

Agosto 2011

A-16

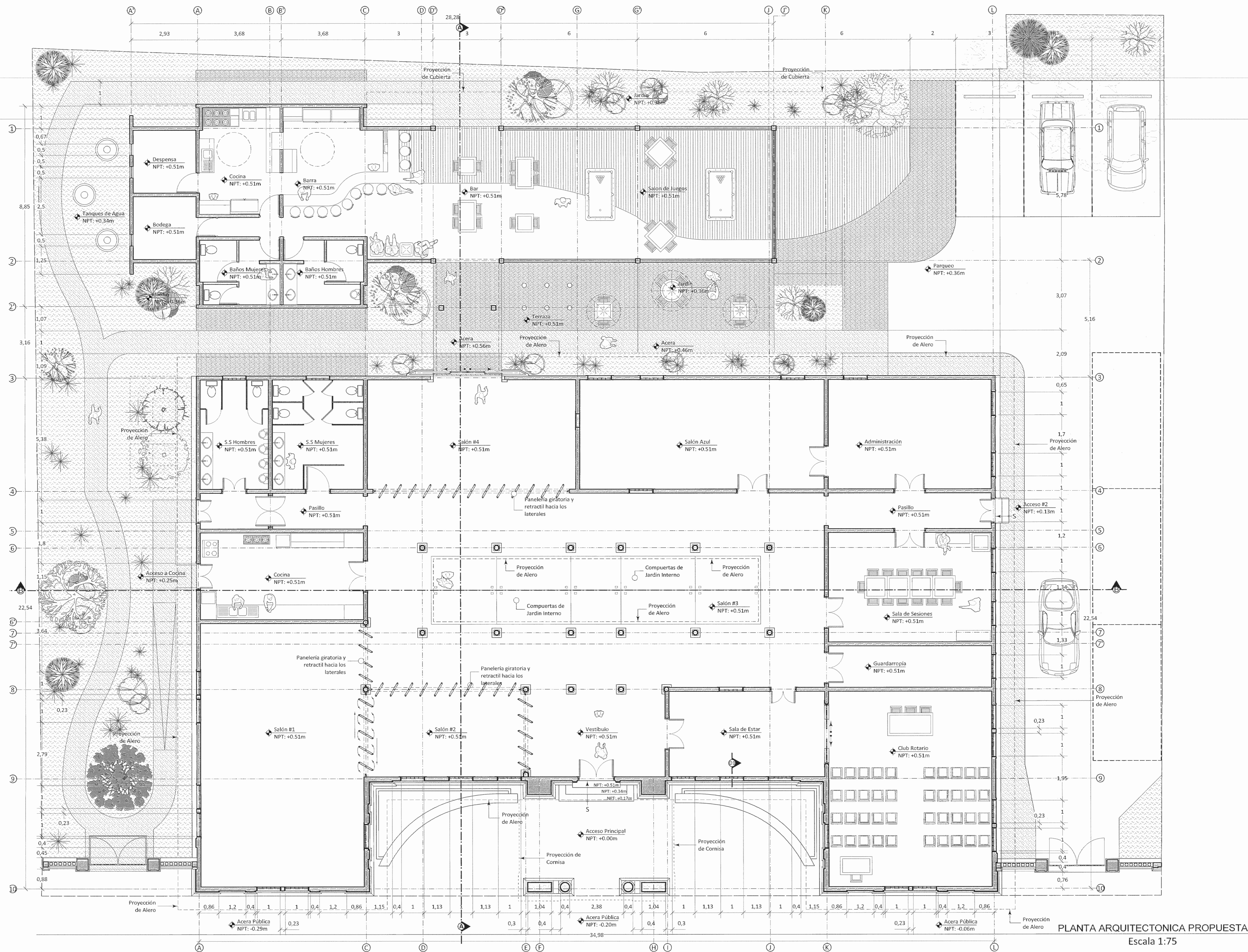

PLANTA ARQUITECTONICA PROPUESTA
Escala 1:75

CONCURSO
"Salvemos nuestro patrimonio arquitectónico"

ORGANIZADOR:
Ministerio de Cultura y Juventud +
Centro de Conservación del Patrimonio Cultural

PROYECTO:
CLUB SOCIAL DE CARTAGO

PROFESIONAL RESPONSABLE A CARGO DE LA PRESENTACIÓN DEL PROYECTO:
JOSÉ NICOLÁS MARÍN BONILLA
ARQUITECTO
(Carné A-20142)
Firma:
- 4 de Agosto del 2011 -

GRUPO MC - DEL COCCO S.A.
- Arq. José Nicolás Marín Bonilla
- Arq. Adrián Chacón Cambrero
- Lic. Dennis Alberto Marín Bonilla
- Braulio Alonso Marín Bonilla

PROPIETARIO DE LA EDIFICACIÓN:
Asociación Club Social de Cartago

UBICACIÓN DEL PROYECTO		
Provincia	Cantón	Distrito
3 Cartago	1 Cartago	2 Cartago

INFORMACIÓN DEL REGISTRO PÚBLICO:
Propietario: Club Social de Cartago
M. Catastro: C-37182-77
Citas: Tomo: 938 / Número: 30741
Folio: 598 / Ast.: 8

DIBUJO ASISTIDO POR COMPUTADORA
Software: VectorWorks 2008 / Autocad 2009
Operador: Arq. José Nicolás Marín Bonilla / Arq. Adrián Chacón Cambrero

CONTENIDO GENERAL:
PROPUESTA DE RESTAURACIÓN

CONTENIDO:
+ PLANTA ARQUITECTONICA PROPUESTA

ESCALA	FECHA	LÁMINA
Indicada	Agosto 2011	A-17

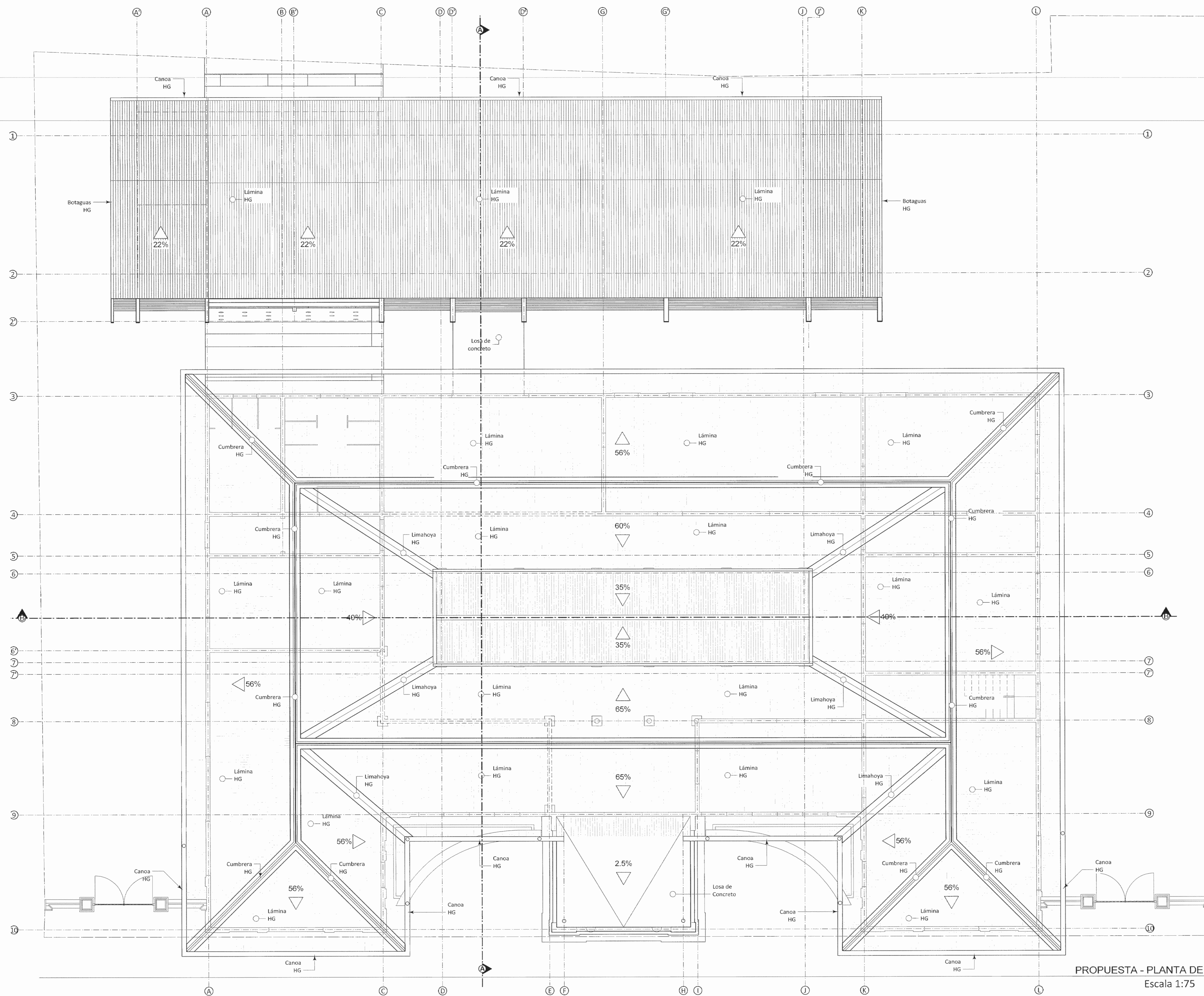

PROPUESTA - PLANTA DE CUBIERTAS
Escala 1:75

CONCURSO_

"Salvemos nuestro patrimonio arquitectónico"

ORGANIZADOR:
Ministerio de Cultura y Juventud +
Centro de Conservación del Patrimonio Cultural

PROYECTO_

CLUB SOCIAL DE CARTAGO

PROFESIONAL RESPONSABLE A CARGO DE LA PRESENTACIÓN DEL PROYECTO_

JOSÉ NICOLÁS MARÍN BONILLA
ARQUITECTO
(Carné A-20142)

[Firma]
Firma
- 4 de Agosto del 2011 -

GRUPO MC - DEL COCCO S.A.

- Arq. José Nicolás Marín Bonilla
- Arq. Adrián Chacón Cambronero
- Lic. Dennis Alberto Marín Bonilla
- Braulio Alonso Marín Bonilla

PROPIETARIO DE LA EDIFICACIÓN_

Asociación Club Social de Cartago

UBICACIÓN DEL PROYECTO_

Provincia	Cantón	Distrito
3 Cartago	1 Cartago	2 Cartago

INFORMACIÓN DEL REGISTRO PÚBLICO_

Propietario: Club Social de Cartago
N. Catastro: C-37182-77

Citas:	Tomos:	Número:
Folio: 598	938	30741
		Art.: 8

DIBUJO ASISTIDO POR COMPUTADORA_

Software: VectorWorks 2008 / Autocad 2009
Operador: Arq. José Nicolás Marín Bonilla / Arq. Adrián Chacón Cambronero

CONTENIDO GENERAL_

PROPUESTA DE RESTAURACIÓN

CONTENIDO_

+ PROPUESTA - PLANTA DE CUBIERTAS

ESCALA	FECHA	LÁMINA
Indicada	Agosto 2011	A-18

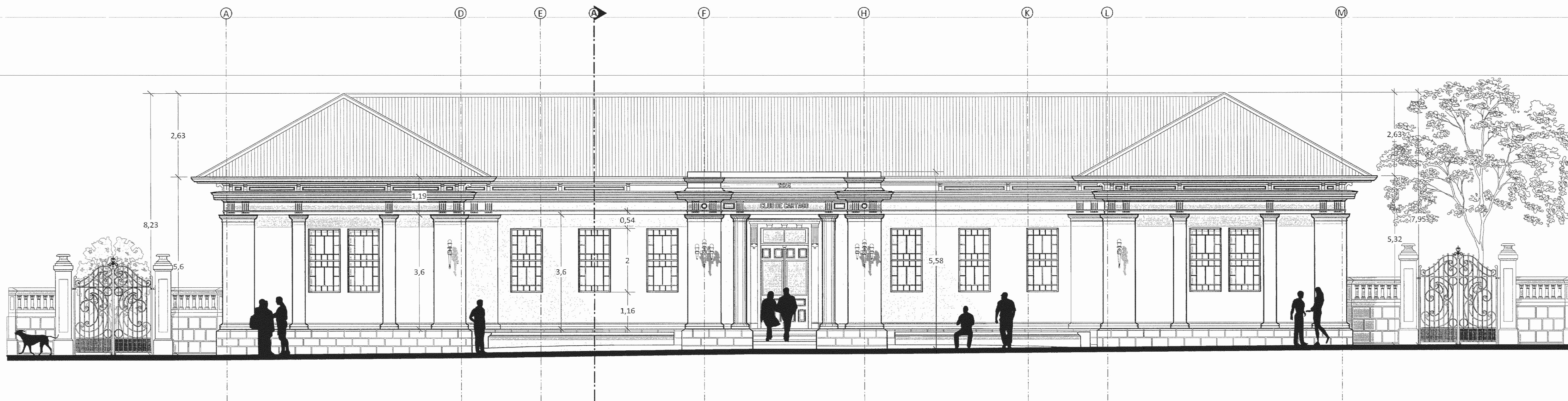

PROPUESTA - FACHADA PRINCIPAL
Escala 1:75

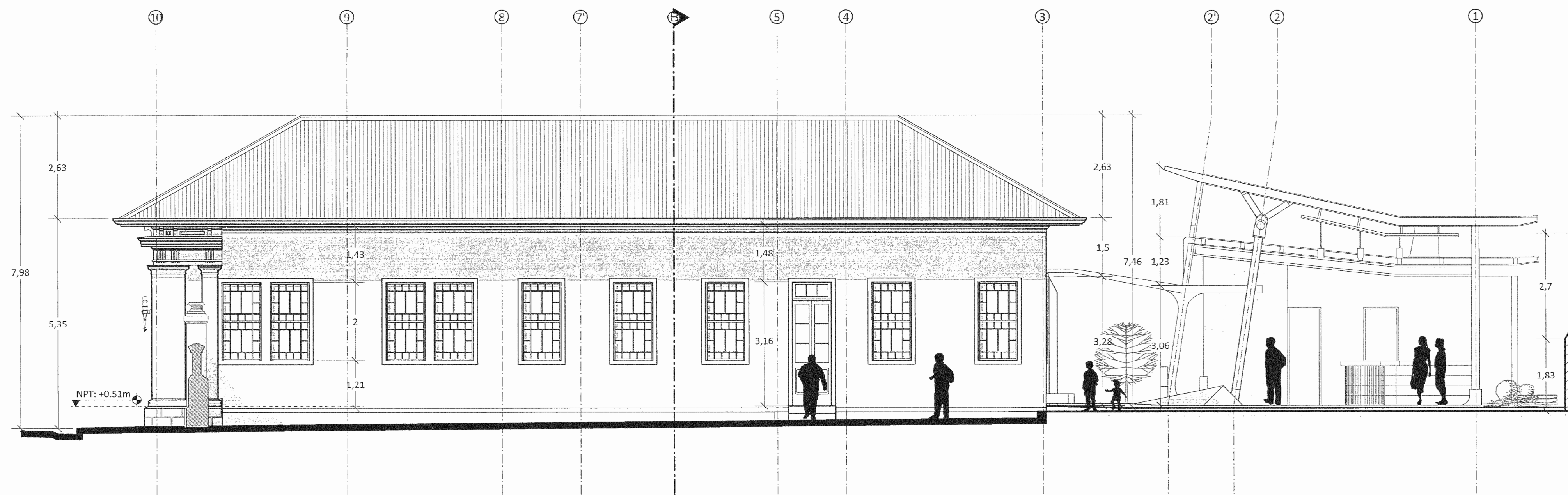

PROPUESTA - FACHADA ESTE
Escala 1:75

CONCURSO
"Salvemos nuestro patrimonio arquitectónico"
ORGANIZADOR
Ministerio de Cultura y Juventud +
Centro de Conservación del Patrimonio Cultural
PROYECTO

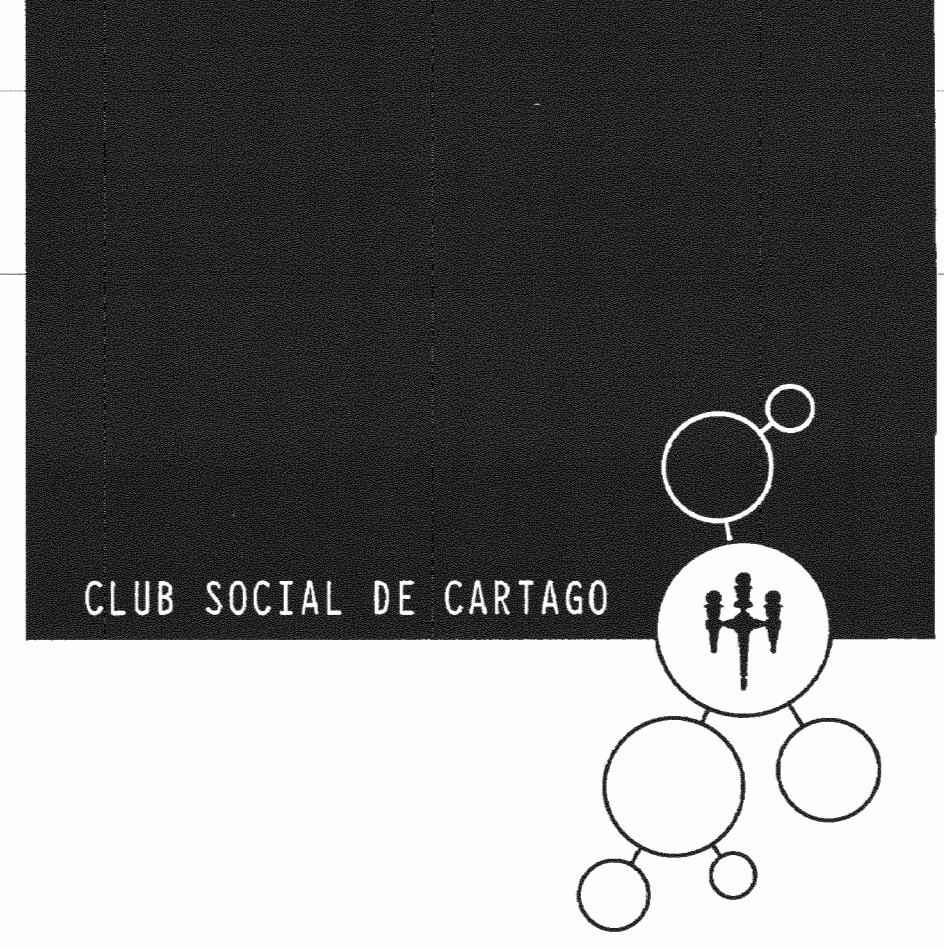

PROFESIONAL RESPONSABLE A CARGO DE LA PRESENTACIÓN DEL PROYECTO
JOSÉ NICOLÁS MARÍN BONILLA
ARQUITECTO
(Carné A-20942)
Firma
- 4 de Agosto del 2011 -

GRUPO MC - DEL COCCO S.A.
- Arq. José Nicolás Marín Bonilla
- Arq. Adrián Chacón Cambrero
- Lic. Dennis Alberto Marín Bonilla
- Braulio Alonso Marín Bonilla

PROPIETARIO DE LA EDIFICACIÓN
Asociación Club Social de Cartago
UBICACIÓN DEL PROYECTO
Provincia: 3 Cartago Cantón: 1 Cartago Distrito: 2 Cartago
INFORMACIÓN DEL REGISTRO PÚBLICO
Propietario: Club Social de Cartago
N. Catastro: C-37182-77
Citas: Tomo: 938 Número: 30741
Folio: 598 Ast.: 8
DIBUJO ASISTIDO POR COMPUTADORA
Softwares: VectorWorks 2008 / Autocad 2009
Operador: Arq. José Nicolás Marín Bonilla / Arq. Adrián Chacón Cambrero

CONTENIDO GENERAL
PROPUESTA DE RESTAURACIÓN
CONTENIDO
+ PROPUESTA - FACHADA PRINCIPAL
+ PROPUESTA - FACHADA ESTE

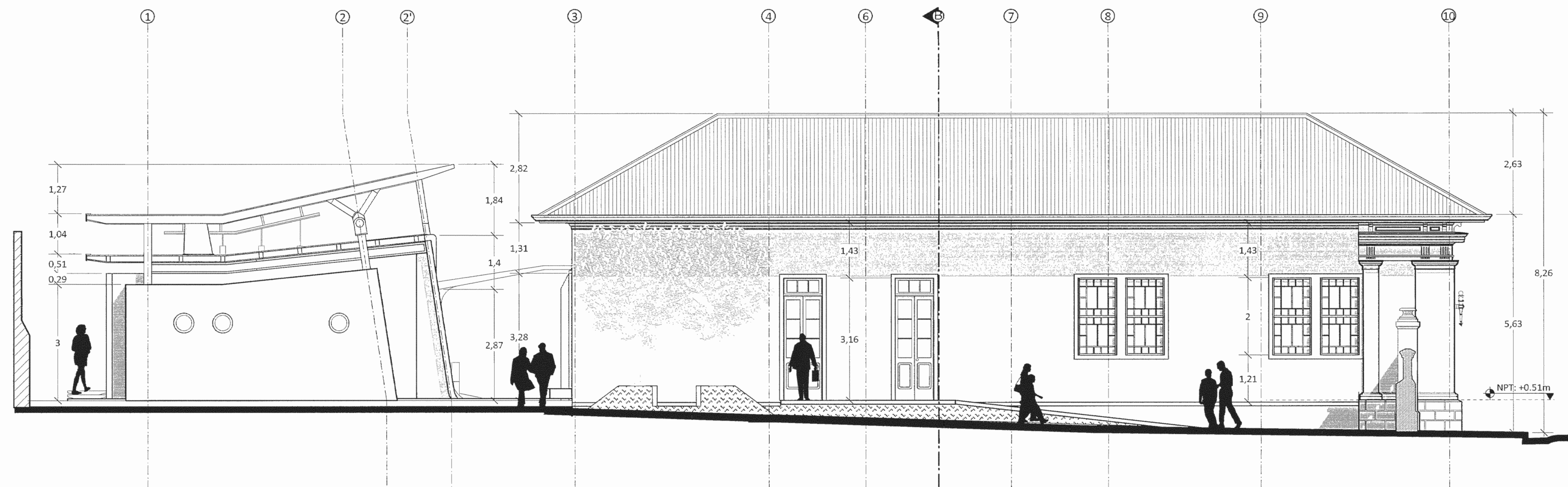

PROPUESTA - FACHADA OESTE
Escala 1:75

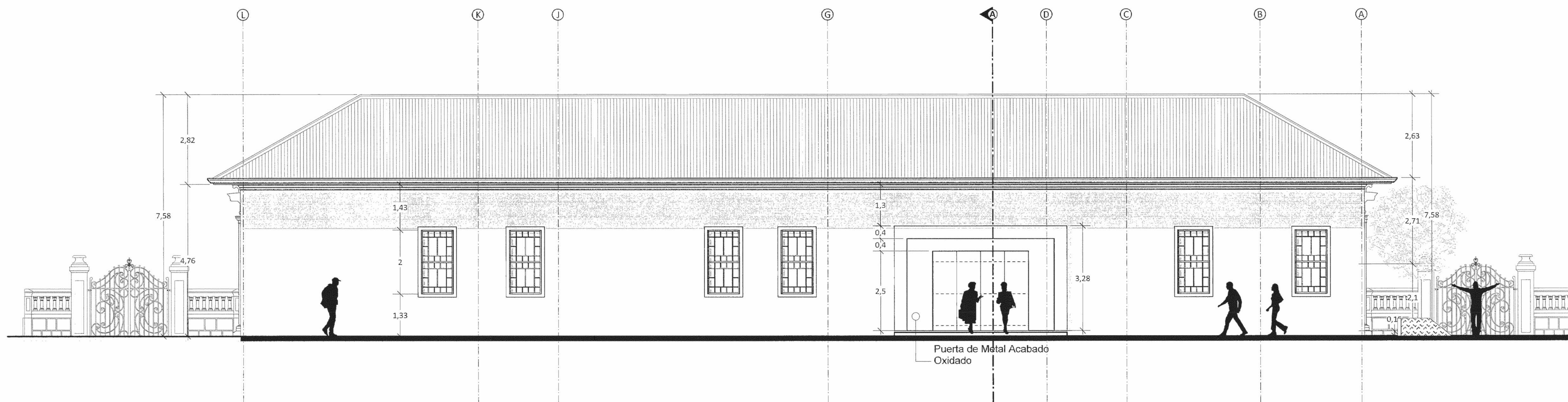

PROPUESTA - FACHADA NORTE
Escala 1:75

CONCURSO
"Salvemos nuestro patrimonio arquitectónico"

ORGANIZADOR
Ministerio de Cultura y Juventud +
Centro de Conservación del Patrimonio Cultural

PROYECTO
CLUB SOCIAL DE CARTAGO

PROFESIONAL RESPONSABLE A CARGO DE LA PRESENTACIÓN DEL PROYECTO
JOSÉ NICOLÁS MARÍN BONILLA
ARQUITECTO
(Carné A-20142)
Firma
- 4 de Agosto del 2011 -

GRUPO MC - DEL COCCO S.A.
- Arq. José Nicolás Marín Bonilla
- Arq. Adrián Chacón Cambrero
- Lic. Dennis Alberto Marín Bonilla
- Braulio Alonso Marín Bonilla

PROPIETARIO DE LA EDIFICACIÓN
Asociación Club Social de Cartago

UBICACIÓN DEL PROYECTO		
Provincia	Cantón	Distrito
3 Cartago	1 Cartago	2 Cartago

INFORMACIÓN DEL REGISTRO PÚBLICO
Propietario: Club Social de Cartago
N. Catastro: C-37182-77
Citas: Tomo: 938 Número: 30741
Folios: 598 Ast.: 8
DIBUJO ASISTIDO POR COMPUTADORA
Software: VectorWorks 2008 / Autocad 2009
Operador: Arq. José Nicolás Marín Bonilla / Arq. Adrián Chacón Cambrero

CONTENIDO GENERAL
PROPUESTA DE RESTAURACIÓN
CONTENIDO
+ PROPUESTA - FACHADA OESTE
+ PROPUESTA - FACHADA NORTE

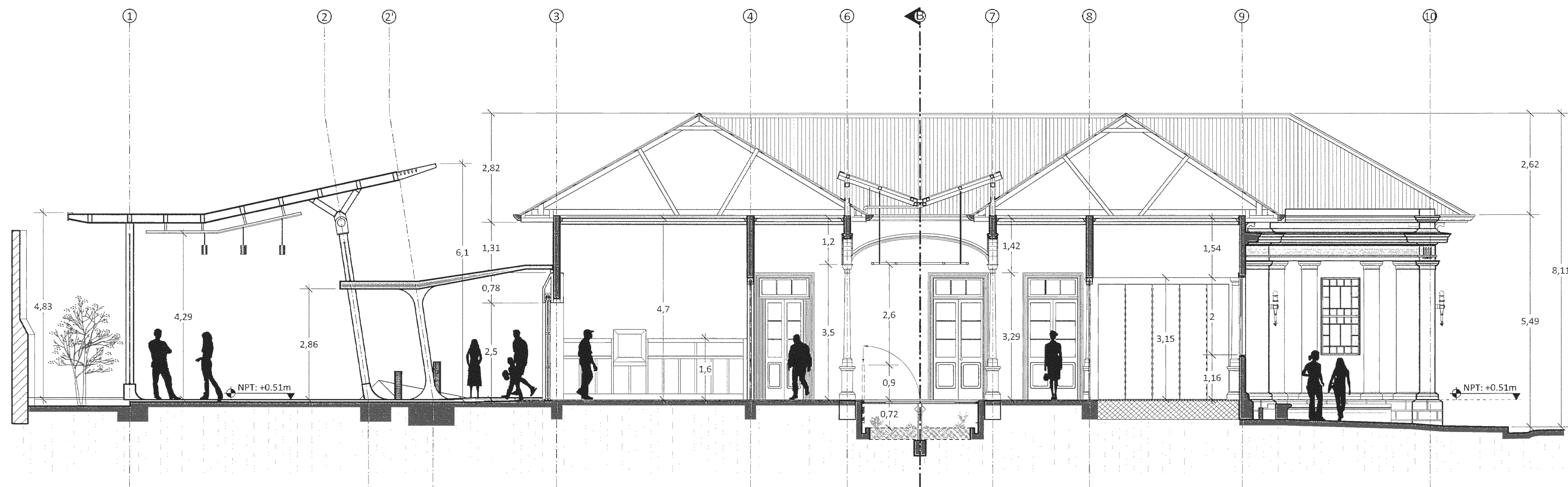

PROPUESTA - CORTE A - A
Escala 1:75

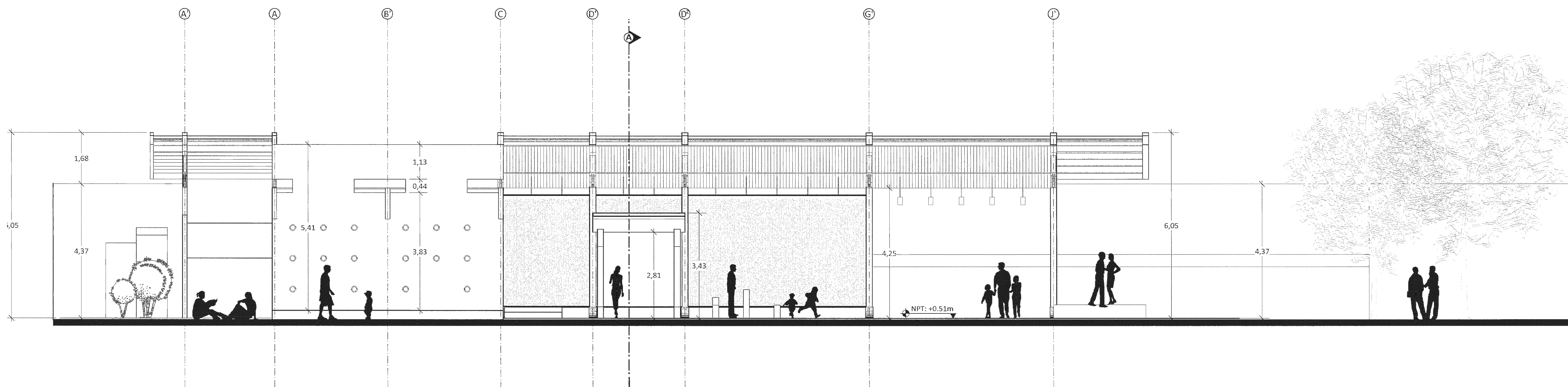

PROPUESTA - FACHADA
Escala 1:75

CONCURSO
"Salvemos nuestro patrimonio arquitectónico"

ORGANIZADOR
Ministerio de Cultura y Juventud +
Centro de Conservación del Patrimonio Cultural

PROYECTO
CLUB SOCIAL DE CARTAGO

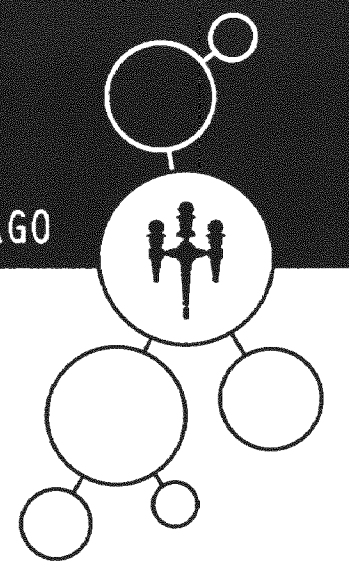

PROFESIONAL RESPONSABLE A CARGO DE LA PRESENTACIÓN DEL PROYECTO

JOSÉ NICOLÁS MARÍN BONILLA
ARQUITECTO
(Carab 4-20142)
[Firma]
FIRMA
- 4 de Agosto del 2011 -

GRUPO MC - DEL COCCO S.A.

- Arq. José Nicolás Marín Bonilla
- Arq. Adrián Chacón Cambrero
- Lic. Dennis Alberto Marín Bonilla
- Braulio Alonso Marín Bonilla

PROPIETARIO DE LA EDIFICACIÓN

Asociación Club Social de Cartago

UBICACIÓN DEL PROYECTO		
Provincia	Cantón	Distrito
3 Cartago	1 Cartago	2 Cartago

INFORMACIÓN DEL REGISTRO PÚBLICO

Propietario: Club Social de Cartago	
M. Catastro: C-37162-77	Número: 30741
Citas: Tomo: 938	Folio: 508
DISEÑO ASISTIDO POR COMPUTADORA	
Software: VectorWorks 2008 / Autocad 2009	
Operador: Arq. José Nicolás Marín Bonilla / Arq. Adrián Chacón Cambrero	

CONTENIDO GENERAL

PROPUESTA DE RESTAURACIÓN

CONTENIDO

- + PROPUESTA - CORTE A - A
- + PROPUESTA - CORTE C - C

ESCALA	FECHA	LÁMINA
Indicada	Agosto 2011	A-21