

PLANO DE LOCALIZACION
Escala 1:10000

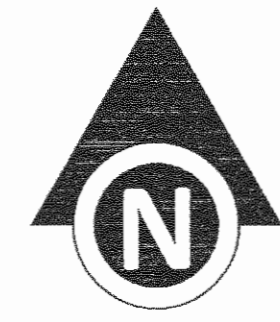

Biblioteca Pública de Cartago

Junta Administrativa del Colegio San Luis Gonzaga Cartago

Carlos Alberto García Carazo

Oscar y Rolando González Angulo

Marina Umaña de García

Almacén González S.A.

Calle 1º

Avenida 2º

Distancia a esquinas 18.28m

2.00

9.89

DERROTERO		
LÍNEA	RUMBO	DISTANCIA
1-2	S. 78° 47' 00" E	29.360 m
2-3	S. 81° 31' 00" E	13.570 m
3-4	N. 07° 53' 00" E	2.400 m
4-5	S. 80° 38' 00" E	6.940 m
5-6	S. 08° 58' 00" W	9.750 m
6-7	S. 09° 32' 00" W	9.470 m
7-8	S. 09° 27' 00" W	19.610 m
8-9	N. 80° 55' 00" W	49.260 m
9-10	N. 10° 55' 00" E	1.110 m
10-1	N. 08° 27' 41" E	36.308 m
ÁREA:	1833.296 m ²	

PLANTA DE CONJUNTO
Escala 1:150

CLUB SOCIAL DE CARTAGO

SELOS DE RECIBIDO DE LA DOCUMENTACION

PROYECTO:

CONCURSO: "Salvemos nuestro patrimonio arquitectónico"

ORGANIZADOR: Ministerio de Cultura y Juventud, Centro de Investigación y Conservación del Patrimonio Cultural

PROFESIONAL RESPONSABLE A CARGO DE LA PRESENTACION DEL PROYECTO:

Nombre: Arq. José Nicolás Marín Bonilla
Nº Reg.: A-20142

Firma-Fecha: 17 Julio del 2009

EQUIPO DE TRABAJO:

GRUPO MC - DEL COCCO S.A.:
- Arq. José Nicolás Marín Bonilla
- Arq. Adrián Chacón Cambromero
- Lic. Dennis Alberto Marín Bonilla
- Braulio Alonso Marín Bonilla

PROPIETARIO DE LA EDIFICACION:

Club Social de Cartago

UBICACION DEL PROYECTO:

Provincia: Cantón: Distrito:
3º Cartago 1º Cartago 2º Cartago

INFORMACION DEL REGISTRO PÚBLICO:

Propietario: Club Social de Cartago
Nº Catastro: C-37182-77
Citas: Tomo: 938 Número: 90741
Folio: 598 Ast.: 8

DIBUJO ASISTIDO POR COMPUTADORA:
Software: VectorWorks 2008 / Autocad 2009
Operador: Arq. José Nicolás Marín Bonilla / Arq. Adrián Chacón Cambromero

CONTENIDO GENERAL:

LEVANTAMIENTO DE LA EDIFICACION EXISTENTE

CONTENIDO:

PLANTA DE LOCALIZACION
PLANTA DE CONJUNTO
DERROTERO

ESCALA:	FECHA:	LÁMINA:
Indicada	Julio 2009	A - 01

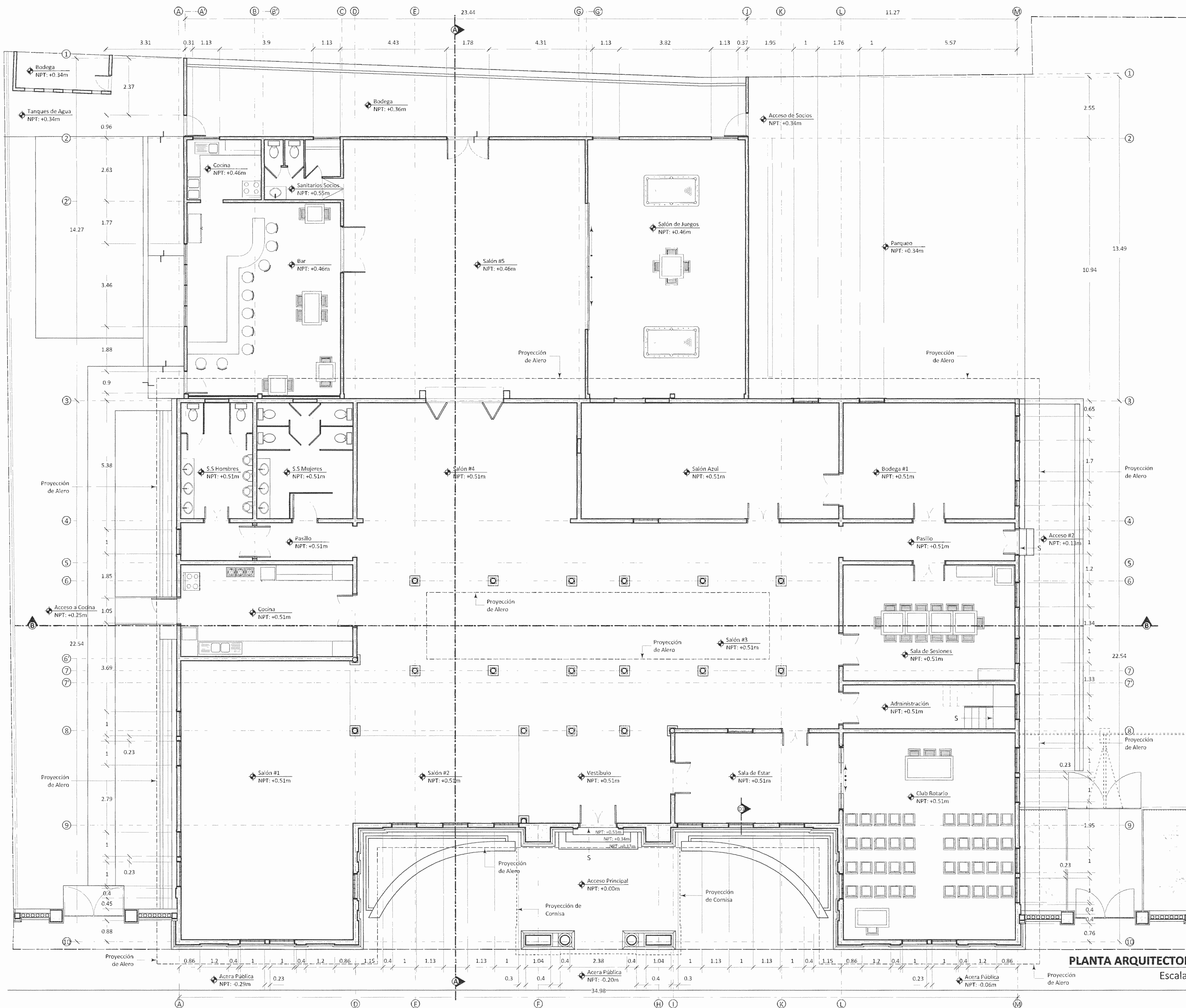

PLANTA ARQUITECTONICA ESTADO ACTUAL
Escala 1:75

CLUB SOCIAL DE CARTAGO

CONCURSO:
"Salvemos nuestro patrimonio arquitectónico"

ORGANIZADOR:
Ministerio de Cultura y Juventud
Centro de Investigación y Conservación del Patrimonio Cultural

PROFESIONAL RESPONSABLE A CARGO DE LA PRESENTACIÓN DEL PROYECTO:
Nombre: Arq. José Nicolás Marín Bonilla
Nº Reg.: A-20142
Firma-Fecha: 17 Julio del 2009

EQUIPO DE TRABAJO:
GRUPO MC - DEL COCCO S.A.:
- Arq. José Nicolás Marín Bonilla
- Arq. Adrián Chacón Cambronero
- Lic. Dennis Alberto Marín Bonilla
- Braulio Alonso Marín Bonilla

PROPIETARIO DE LA EDIFICACIÓN:
Club Social de Cartago

UBICACIÓN DEL PROYECTO:
Provincia: Cantón: Distrito:
3ª Cartago 1ª Cartago 2ª Cartago

INFORMACIÓN DEL REGISTRO PÚBLICO:
Propietario: Club Social de Cartago
Nº Catastro: C-37182-77
Citas: Tomo: 938 Número: 30741
Folio: 598 Ast.: 8

DIBUJO ASISTIDO POR COMPUTADORA:
Software: VectorWorks 2008 / AutoCAD 2009
Operador: Arq. José Nicolás Marín Bonilla / Arq. Adrián Chacón Cambronero

CONTENIDO GENERAL:
LEVANTAMIENTO DE LA EDIFICACIÓN EXISTENTE
CONTENIDO:
PLANTA ARQUITECTONICA ESTADO ACTUAL

ESCALA:	FECHA:	LÁMINA:
Indicada	Julio 2009	A - 02

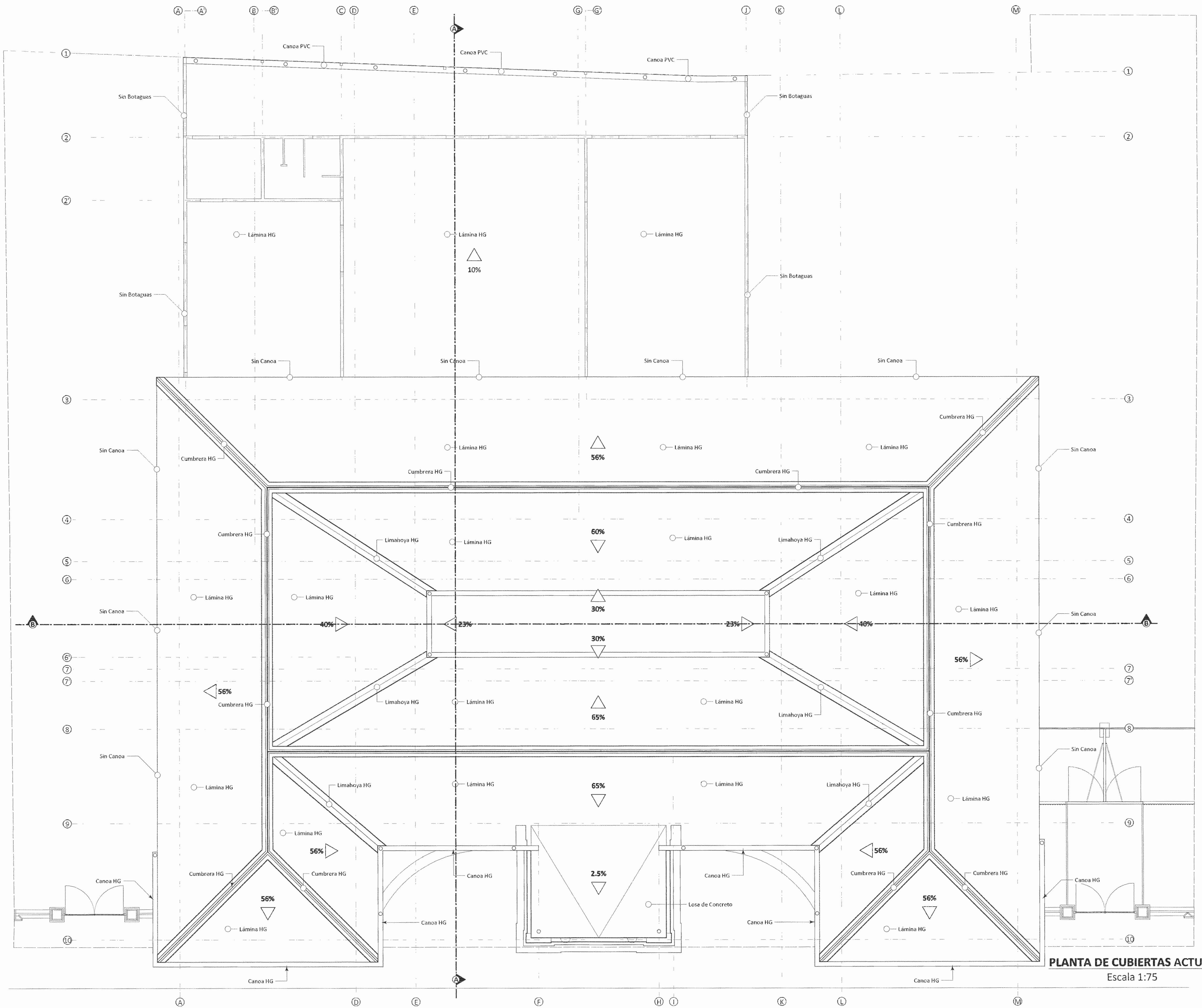

PLANTA DE CUBIERTAS ACTUAL
Escala 1:75



CONCURSO:
"Salvemos nuestro patrimonio arquitectónico"

ORGANIZADOR:
Ministerio de Cultura y Juventud
Centro de Investigación y Conservación del Patrimonio Cultural

PROFESIONAL RESPONSABLE A CARGO DE LA PRESENTACIÓN DEL PROYECTO:
Nombre: Arq. José Nicolás Marín Bonilla
Nº Reg.: A-20142
Firma-Fecha: 17 Julio del 2009

EQUIPO DE TRABAJO:
GRUPO MC - DEL COCCO S.A.:
- Arq. José Nicolás Marín Bonilla
- Arq. Adrián Chacón Cambronero
- Lic. Dennis Alberto Marín Bonilla
- Braulio Alonso Marín Bonilla

PROPIETARIO DE LA EDIFICACIÓN:
Club Social de Cartago

UBICACIÓN DEL PROYECTO:
Provincia: Cantón: Distrito:
3ª Cartago 1ª Cartago 2ª Cartago

INFORMACIÓN DEL REGISTRO PÚBLICO:
Propietario: Club Social de Cartago
Nº Catastro: C-37182-77
Citas: Tomo: 938 Número: 30741
Folio: 598 Ast.: 8

DIBUJO ASISTIDO POR COMPUTADORA:
Software: VectorWorks 2008 / AutoCAD 2009
Operador: Arq. José Nicolás Marín Bonilla / Arq. Adrián Chacón Cambronero

CONTENIDO GENERAL:
LEVANTAMIENTO DE LA EDIFICACIÓN EXISTENTE

CONTENIDO:
PLANTA DE CUBIERTAS ACTUAL

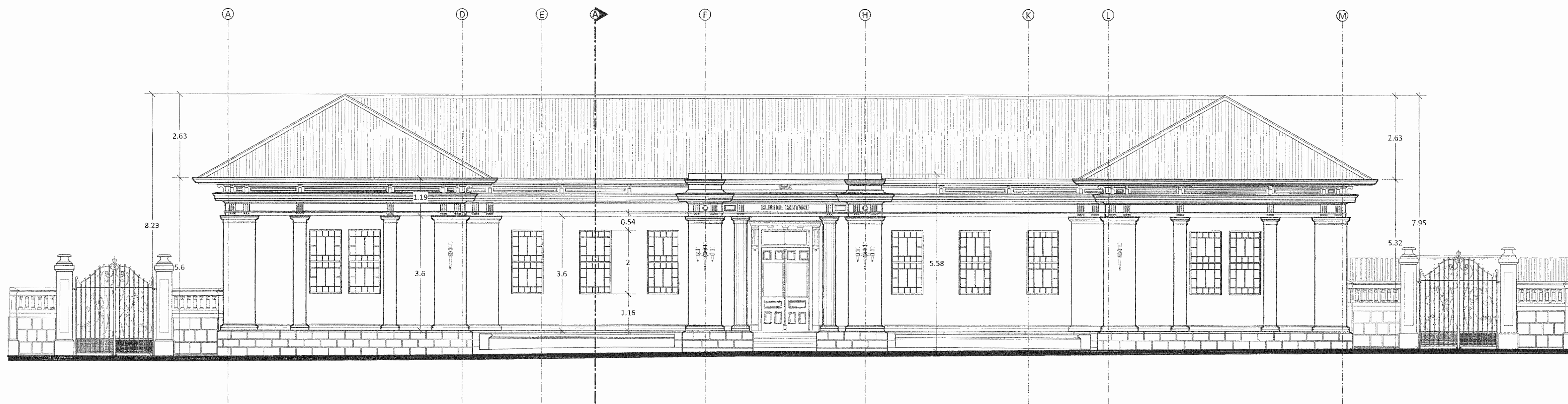

ACTUAL FACHADA PRINCIPAL
Escala 1:75

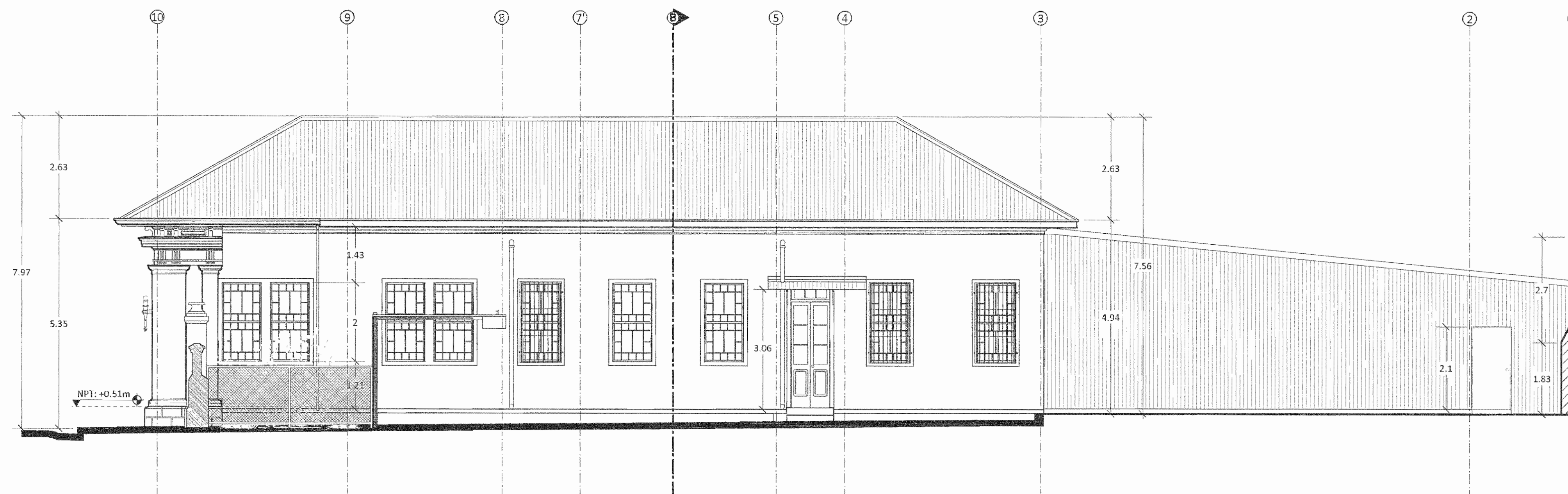

ACTUAL FACHADA ESTE
Escala 1:75

CLUB SOCIAL DE CARTAGO

SELOS DE RECIBIDO DE LA DOCUMENTACION

PROYECTO:

CONCURSO:
"Salvemos nuestro patrimonio arquitectónico"

ORGANIZADOR:
Ministerio de Cultura y Juventud
Centro de Investigación y Conservación del Patrimonio Cultural

PROFESIONAL RESPONSABLE A CARGO DE LA PRESENTACIÓN DEL PROYECTO:
Nombre: Arq. José Nicolás Marín Bonilla
Nº Reg.: A-20142

Firma-Fecha: 17 Julio del 2009

EQUIPO DE TRABAJO:
GRUPO MC - DEL COCCO S.A.:
- Arq. José Nicolás Marín Bonilla
- Arq. Adrián Chacón Cambronero
- Lic. Dennis Alberto Marín Bonilla
- Braulio Alonso Marín Bonilla

PROPIETARIO DE LA EDIFICACIÓN:
Club Social de Cartago

UBICACIÓN DEL PROYECTO:
Provincia: Cantón: Distrito:
3º Cartago 1º Cartago 2º Cartago

INFORMACIÓN DEL REGISTRO PÚBLICO:
Propietario: Club Social de Cartago
Nº Catastro: C-37182-77
Citas: Tomo: 938 Número: 30741
Folio: 598 Ast.: 8

DIBUJO ASISTIDO POR COMPUTADORA:
Software: VectorWorks 2008 / Autocad 2009
Operador: Arq. José Nicolás Marín Bonilla / Arq. Adrián Chacón Cambronero

CONTENIDO GENERAL:
LEVANTAMIENTO DE LA EDIFICACIÓN EXISTENTE

CONTENIDO:
ACTUAL FACHADA PRINCIPAL
ACTUAL FACHADA ESTE

ESCALA:	FECHA:	LÁMINA:
Indicada	Julio 2009	A - 04

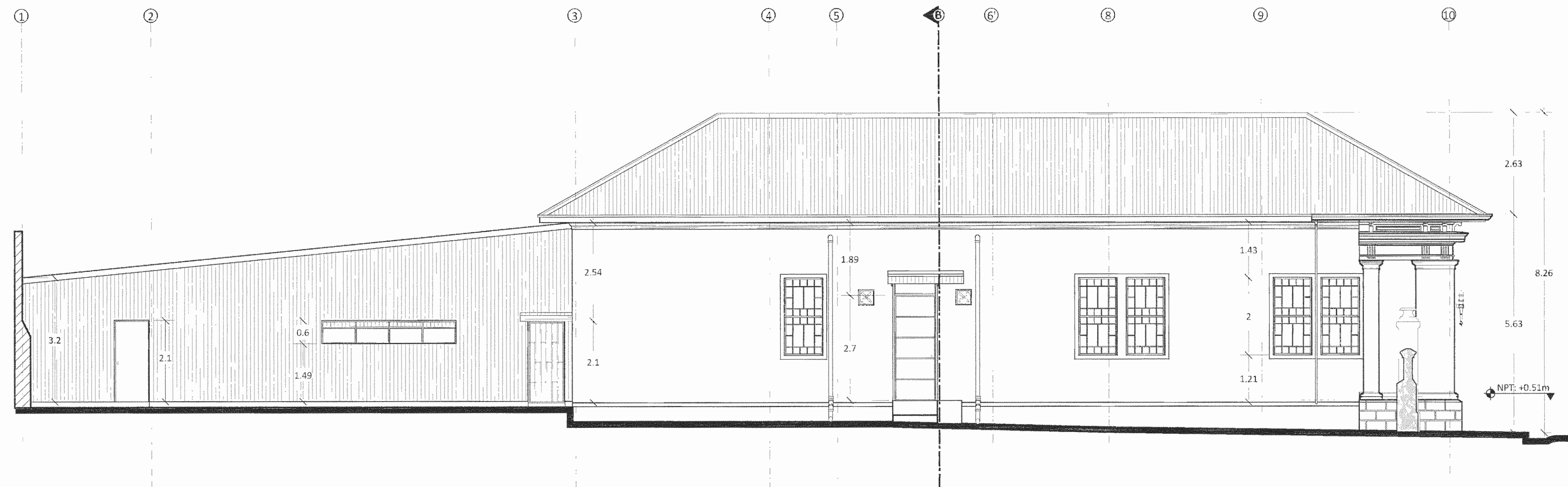

ACTUAL FACHADA OESTE
Escala 1:75

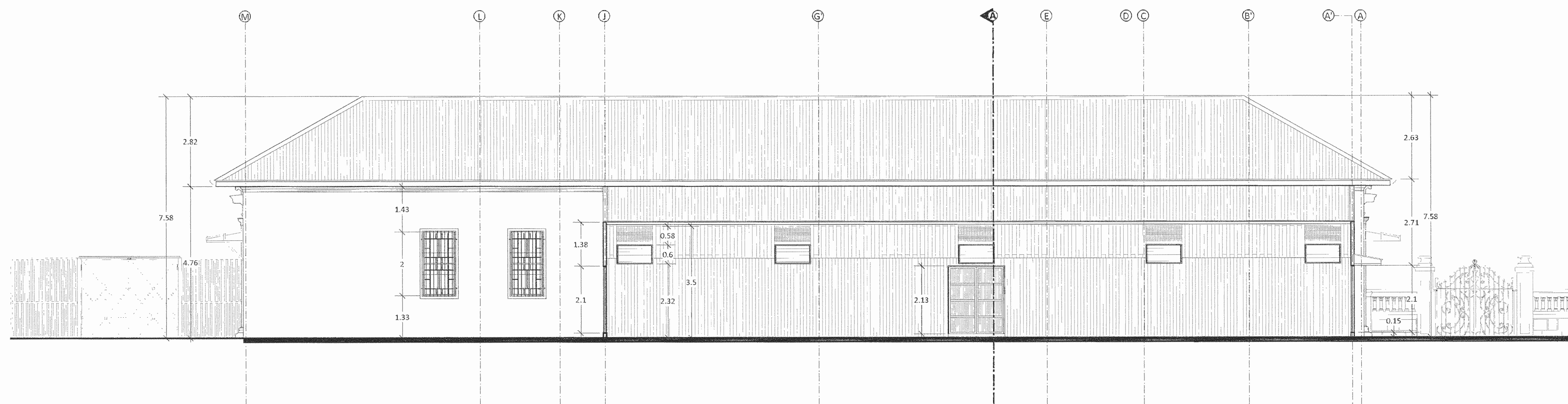

ACTUAL FACHADA - CORTE NORTE
Escala 1:75

CLUB SOCIAL DE CARTAGO

SELOS DE RECIBIDO DE LA DOCUMENTACIÓN

PROYECTO: "Salvemos nuestro patrimonio arquitectónico"

ORGANIZADOR: Ministerio de Cultura y Juventud
Centro de Investigación y Conservación del Patrimonio Cultural

PROFESIONAL RESPONSABLE A CARGO DE LA PRESENTACIÓN DEL PROYECTO:
Nombre: Arq. José Nicolás Marín Bonilla
Nº Reg.: A-20142
Firma-Fecha: 17 Julio del 2009

EQUIPO DE TRABAJO:
GRUPO MC - DEL COCCO S.A.:
- Arq. José Nicolás Marín Bonilla
- Arq. Adrián Chacón Cambronero
- Lic. Dennis Alberto Marín Bonilla
- Braulio Alonso Marín Bonilla

PROPIETARIO DE LA EDIFICACIÓN:
Club Social de Cartago

UBICACIÓN DEL PROYECTO:
Provincia: Cantón: Distrito:
3º Cartago 1º Cartago 2º Cartago

INFORMACIÓN DEL REGISTRO PÚBLICO:
Propietario: Club Social de Cartago
Nº Catastro: C-37182-77
Citas: Tomo: 938 Número: 30741
Folio: 598 Ast.: 8

DIBUJO ASISTIDO POR COMPUTADORA:
Software: VectorWorks 2008 / Autocad 2009
Operador: Arq. José Nicolás Marín Bonilla / Arq. Adrián Chacón Cambronero

CONTENIDO GENERAL:
LEVANTAMIENTO DE LA EDIFICACIÓN EXISTENTE

CONTENIDO:
ACTUAL FACHADA OESTE
ACTUAL FACHADA - CORTE NORTE

ESCALA:	FECHA:	LÁMINA:
Indicada	Julio 2009	A - 05

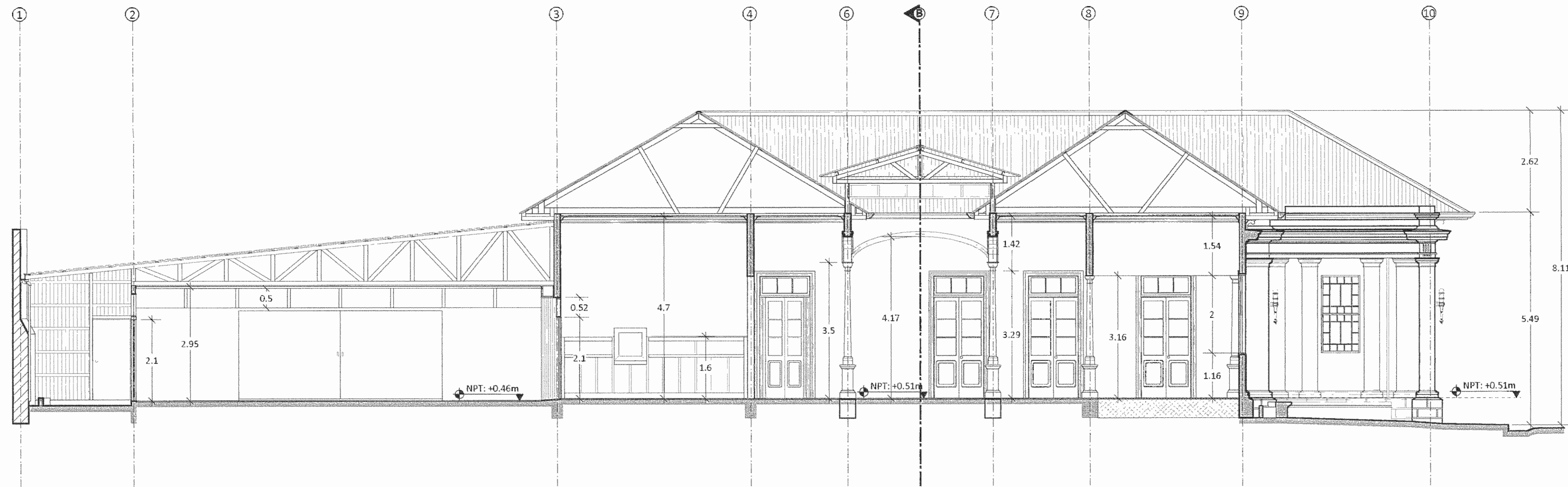

ACTUAL CORTE A - A
Escala 1:75

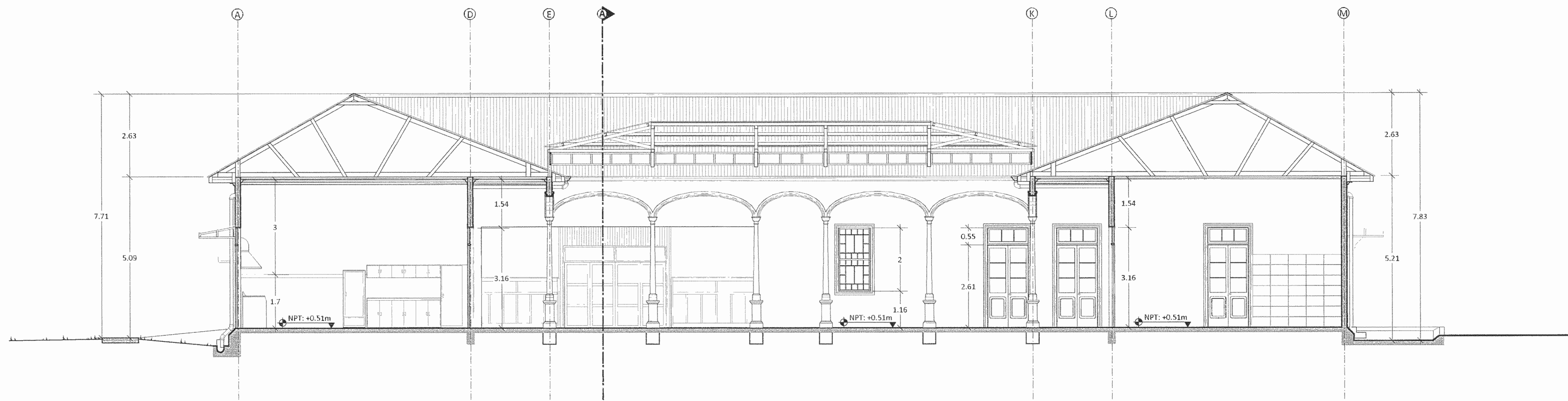

ACTUAL CORTE B - B
Escala 1:75

CLUB SOCIAL DE CARTAGO

SELOS DE RECIBIDO DE LA DOCUMENTACION

PROYECTO:

CONCURSO:
"Salvemos nuestro patrimonio arquitectónico"

ORGANIZADOR:
Ministerio de Cultura y Juventud
Centro de Investigación y Conservación del Patrimonio Cultural

PROFESIONAL RESPONSABLE A CARGO DE LA PRESENTACION DEL PROYECTO:
Nombre: Arq. José Nicolás Marín Bonilla
Nº Reg.: A-20142

Firma-Fecha: 17 Julio del 2009

EQUIPO DE TRABAJO:
GRUPO MC - DEL COCCO S.A.:
- Arq. José Nicolás Marín Bonilla
- Arq. Adrián Chacón Cambronero
- Lit. Dennis Alberto Marín Bonilla
- Braulio Alonso Marín Bonilla

PROPIETARIO DE LA EDIFICACION:
Club Social de Cartago

UBICACION DEL PROYECTO:
Provincia: Cantón: Distrito:
3º Cartago 1º Cartago 2º Cartago

INFORMACION DEL REGISTRO PUBLICO:
Propietario: Club Social de Cartago
Nº Catastro: C-37182-77
Citas: Tomo: 938 Número: 30741
Folio: 598 Ast.: 8

DIBUJO ASISTIDO POR COMPUTADORA:
Software: VectorWorks 2008 / AutoCAD 2009
Operador: Arq. José Nicolás Marín Bonilla / Arq. Adrián Chacón Cambronero

CONTENIDO GENERAL:
LEVANTAMIENTO DE LA EDIFICACION EXISTENTE

CONTENIDO:
ACTUAL CORTE A.A
ACTUAL CORTE B.B

ESCALA: Indicada	FECHA: Julio 2009	LÁMINA: A - 06
---------------------	----------------------	-------------------



ACTUAL PLANTA DE PISOS
Escala 1:75

CLUB SOCIAL DE CARTAGO

CONCURSO:
"Salvemos nuestro patrimonio arquitectónico"

ORGANIZADOR:
Ministerio de Cultura y Juventud
Centro de Investigación y Conservación del Patrimonio Cultural

PROFESIONAL RESPONSABLE A CARGO DE LA PRESENTACIÓN DEL PROYECTO:

Nombre:	Arq. José Nicolás Marín Bonilla
Nº Reg.:	A-20142
Firma-Fecha:	17 Julio del 2009

EQUIPO DE TRABAJO:

GRUPO MC - DEL COCCO S.A.:
- Arq. José Nicolás Marín Bonilla
- Arq. Adrián Chacón Cambronero
- Lic. Dennis Alberto Marín Bonilla
- Braulio Alonso Marín Bonilla

PROPIETARIO DE LA EDIFICACIÓN:
Club Social de Cartago

UBICACIÓN DEL PROYECTO:

Provincia:	Cantón:	Distrito:
3ª Cartago	1ª Cartago	2ª Cartago

INFORMACIÓN DEL REGISTRO PÚBLICO:

Propietario:	Club Social de Cartago
Nº Catastro:	G-37182-77
Citas:	Tomo: 938 Folio: 598
Número:	30741
Ast.:	8

DIBUJO ASISTIDO POR COMPUTADORA:
Software: VectorWorks 2008 / Autocad 2009
Operador: Arq. José Nicolás Marín Bonilla / Arq. Adrián Chacón Cambronero

CONTENIDO GENERAL:
LEVANTAMIENTO DE LA EDIFICACIÓN EXISTENTE

CONTENIDO:
ACTUAL PLANTA DE PISOS

ESCALA:	FECHA:	LÁMINA:
Indicada	Julio 2009	A - 07

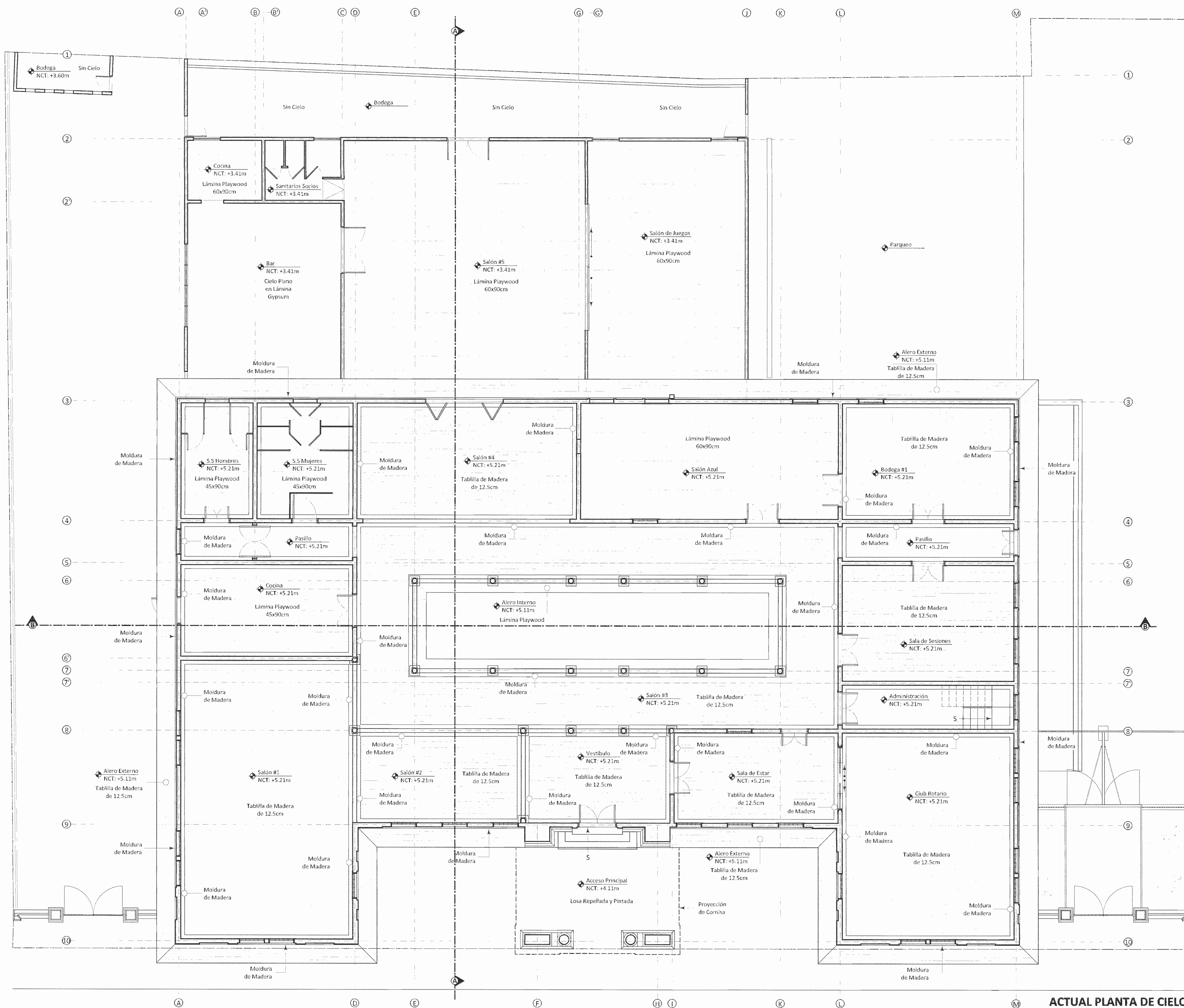

ACTUAL PLANTA DE CIELOS
Escala 1:75

CLUB SOCIAL DE CARTAGO

CONCURSO:
"Salvemos nuestro patrimonio arquitectónico"

ORGANIZADOR:
Ministerio de Cultura y Juventud
Centro de Investigación y Conservación del Patrimonio Cultural

PROFESIONAL RESPONSABLE A CARGO DE LA PRESENTACIÓN DEL PROYECTO:

Nombre:	Arq. José Nicolás Marín Bonilla
Nº Reg.:	A-20142
Firma-Fecha:	17 Julio del 2009

EQUIPO DE TRABAJO:

GRUPO MC - DEL COCCO S.A.:
- Arq. José Nicolás Marín Bonilla
- Arq. Adrián Chacón Cambronero
- Lic. Dennis Alberto Marín Bonilla
- Braulio Alonso Marín Bonilla

PROPIETARIO DE LA EDIFICACIÓN:
Club Social de Cartago

UBICACIÓN DEL PROYECTO:

Provincia:	Cantón:	Distrito:
3º Cartago	1º Cartago	2º Cartago

INFORMACIÓN DEL REGISTRO PÚBLICO:

Propietario:	Club Social de Cartago
Nº Catastro:	C-37182-77
Citas:	Tomos: 938 Folios: 598
Número:	30741 Ast.: 8

DIBUJO ASISTIDO POR COMPUTADORA:
Software: VectorWorks 2008 / Autocad 2009
Operador: Arq. José Nicolás Marín Bonilla / Arq. Adrián Chacón Cambronero

CONTENIDO GENERAL:
LEVANTAMIENTO DE LA EDIFICACIÓN EXISTENTE

CONTENIDO:
ACTUAL PLANTA DE CIELOS

ESCALA:	FECHA:	LÁMINA:
Indicada	Julio 2009	A - 08

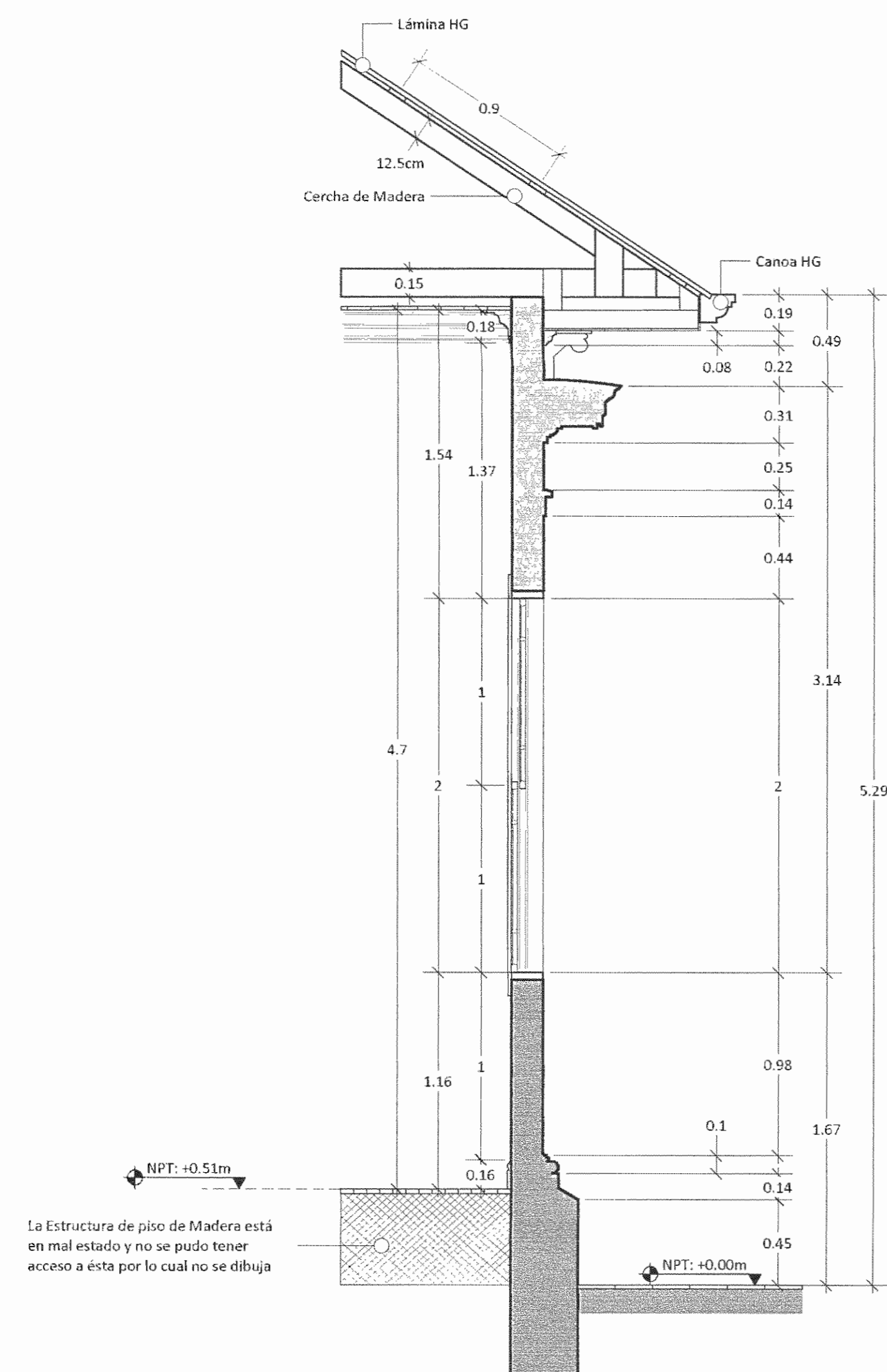

La Estructura de piso de Madera está en mal estado y no se pudo tener acceso a ésta por lo cual no se dibuja

DETALLE 1
Escala 1:25



DETALLE ELEVACION DE PORTICO
Escala 1:25

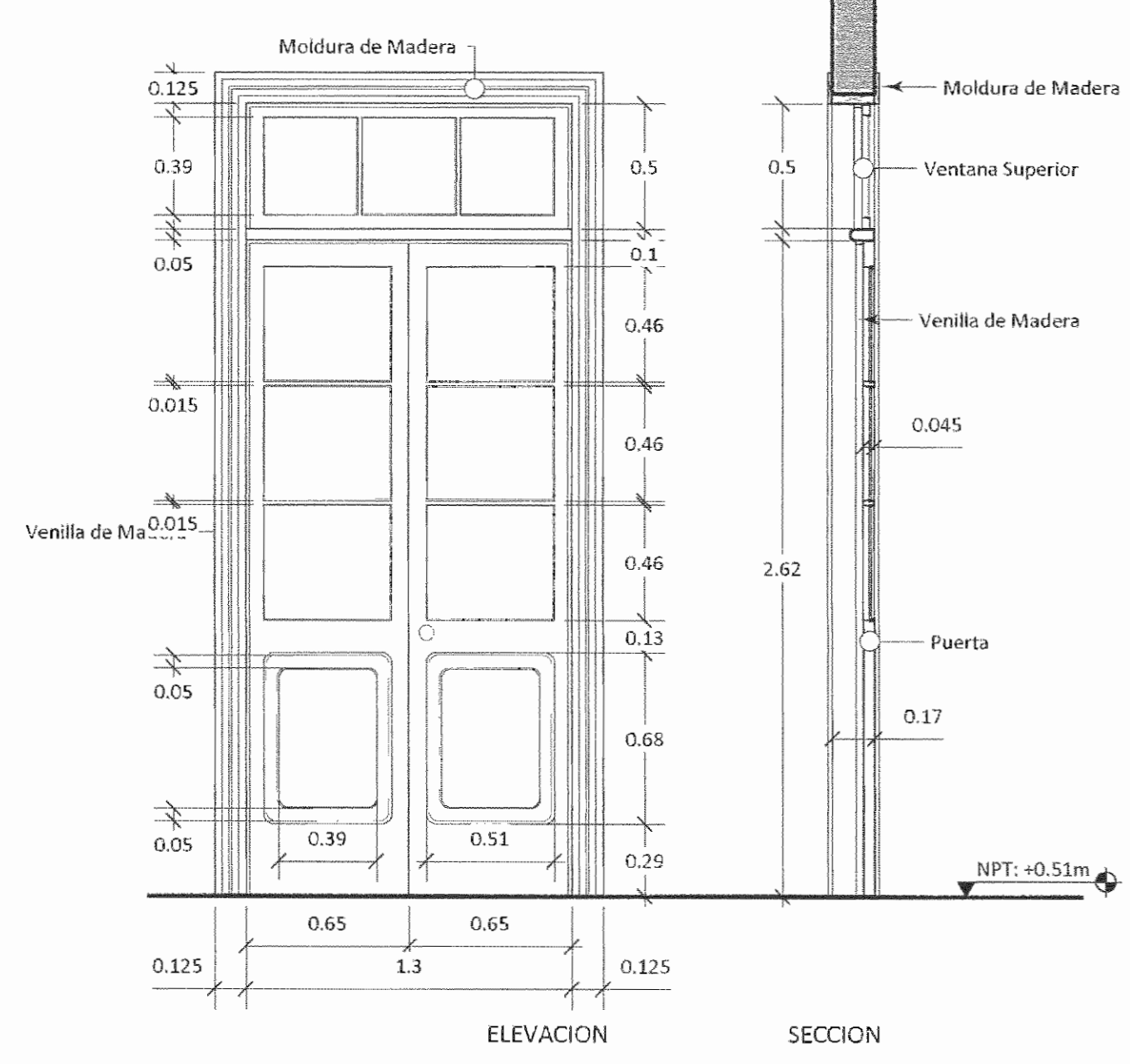

DETALLE DE PUERTA TIPICA
Escala 1:25

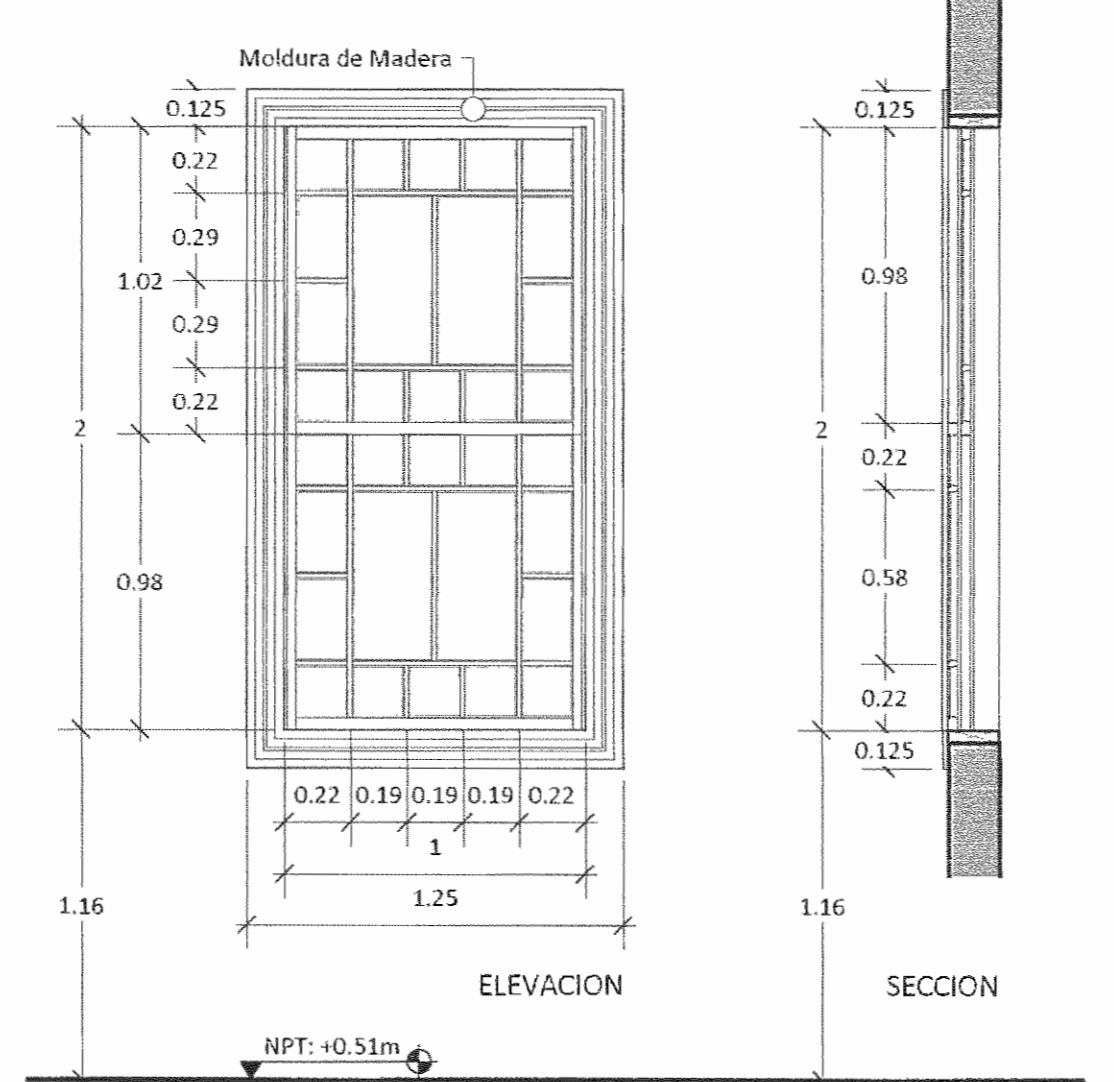

DETALLE DE VENTANA TIPICA
Escala 1:25

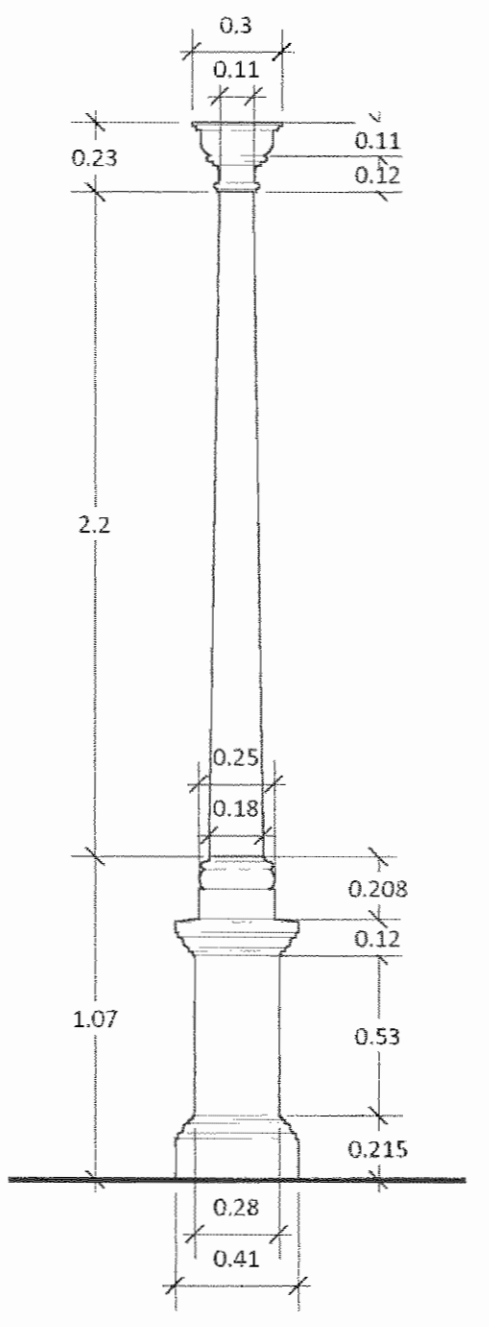

DETALLE DE COLUMNA TIPICA
Escala 1:25

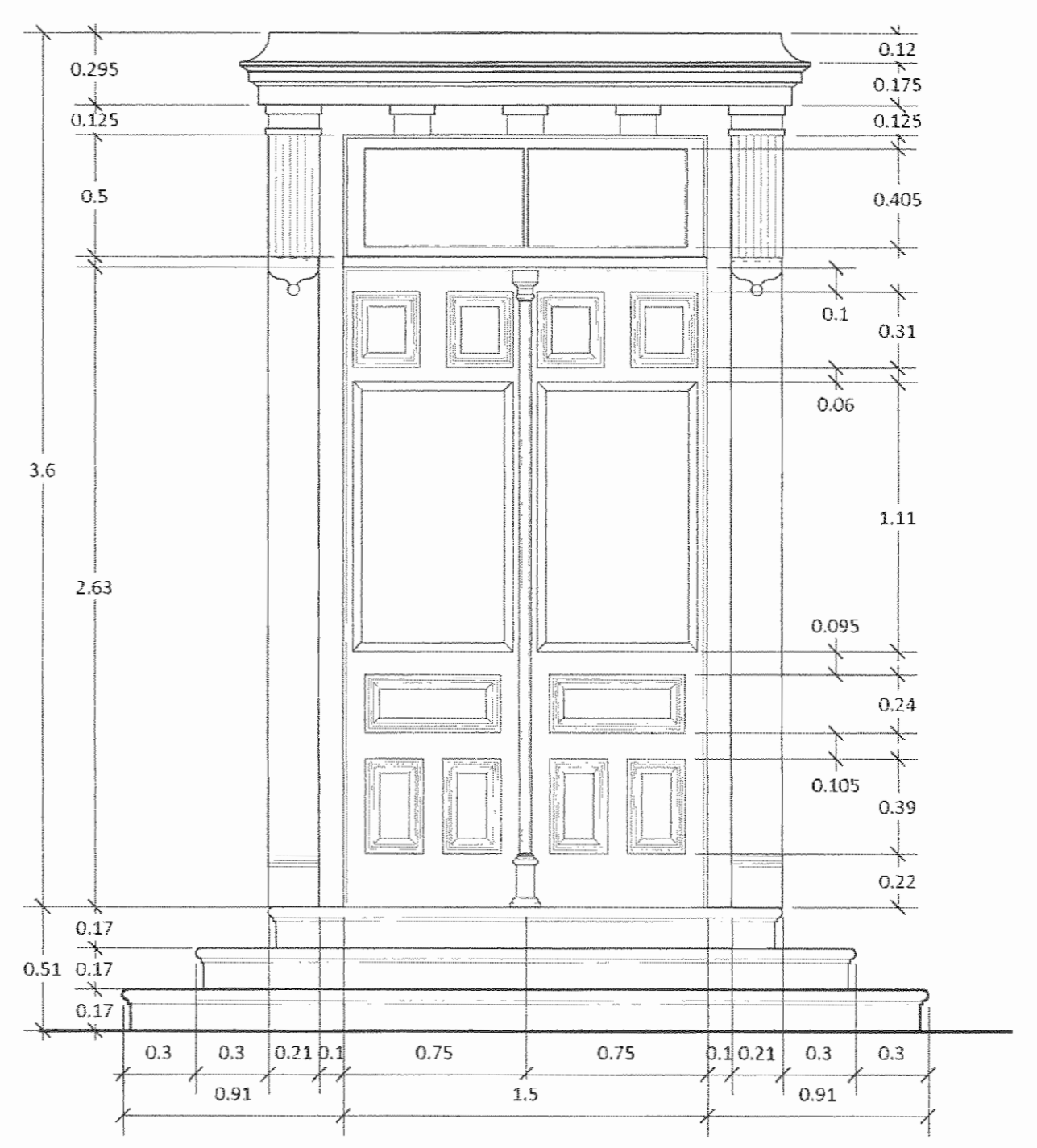

DETALLE DE PUERTA PRINCIPAL
Escala 1:25

CLUB SOCIAL DE CARTAGO

CONCURSO:
"Salvemos nuestro patrimonio arquitectónico"

ORGANIZADOR:
Ministerio de Cultura y Juventud
Centro de Investigación y Conservación del Patrimonio Cultural

PROFESIONAL RESPONSABLE A CARGO DE LA PRESENTACIÓN DEL PROYECTO:
Nombre: Arq. José Nicolás Marín Bonilla
Nº Reg.: A-20142
Firma-Fecha: 17 Julio del 2009

EQUIPO DE TRABAJO:
GRUPO MC - DEL COCCO S.A.:
- Arq. José Nicolás Marín Bonilla
- Arq. Adrián Chacón Cambronero
- Lic. Dennis Alberto Marín Bonilla
- Braulio Alonso Marín Bonilla

PROPIETARIO DE LA EDIFICACIÓN:
Club Social de Cartago

UBICACIÓN DEL PROYECTO:
Provincia: Cantón: Distrito:
3º Cartago 1º Cartago 2º Cartago

INFORMACIÓN DEL REGISTRO PÚBLICO:
Propietario: Club Social de Cartago
Nº Catastro: C-37182-77
Citas: Tomo: 938 Folio: 598 Ast.: 8
Número: 30741

DIBUJO ASISTIDO POR COMPUTADORA:
Software: VectorWorks 2008 / Autocad 2009
Operador: Arq. José Nicolás Marín Bonilla / Arq. Adrián Chacón Cambronero

CONTENIDO GENERAL:
LEVANTAMIENTO DE LA EDIFICACIÓN EXISTENTE

CONTENIDO:
DETALLE 1
DETALLE ELEVACION DE PORTICO
DETALLE DE PUERTA TIPICA
DETALLE DE VENTANA TIPICA
DETALLE DE COLUMNA TIPICA
DETALLE DE PUERTA PRINCIPAL

ESCALA:	FECHA:	LÁMINA:
Indicada	Julio 2009	A - 09

SELOS DE RECIBIDO DE LA DOCUMENTACIÓN

PROYECTO:

CLUB SOCIAL DE CARTAGO

CONCURSO: "Salvemos nuestro patrimonio arquitectónico"

ORGANIZADOR: Ministerio de Cultura y Juventud
Centro de Investigación y Conservación del Patrimonio Cultural

PROFESIONAL RESPONSABLE A CARGO DE LA PRESENTACIÓN DEL PROYECTO:

Nombre: Arq. José Nicolás Marín Bonilla
Nº Reg.: A-20142
Firma-Fecha: 17 Julio del 2009

EQUIPO DE TRABAJO:

GRUPO MC - DEL COCCO S.A.:
- Arq. José Nicolás Marín Bonilla
- Arq. Adrián Chacón Cambronero
- Lic. Dennis Alberto Marín Bonilla
- Braulio Alonso Marín Bonilla

PROPIETARIO DE LA EDIFICACIÓN:

Club Social de Cartago

UBICACIÓN DEL PROYECTO: Provincia: 1º Cartago Cantón: 2º Cartago Distrito: 3º Cartago

INFORMACIÓN DEL REGISTRO PÚBLICO:

Propietario: Club Social de Cartago
Nº Catastro: C-37182-77
Citas: Tomo: 938 Folio: 598
Número: 30741 Asl.: 8

DIBUJO ASISTIDO POR COMPUTADORA: VectorWorks 2008 / AutoCAD 2009
Operador: Arq. José Nicolás Marín Bonilla / Arq. Adrián Chacón Cambronero

CONTENIDO GENERAL:

LEVANTAMIENTO DE LA EDIFICACIÓN EXISTENTE

CONTENIDO:

PLANO DE LOCALIZACIÓN
PROPUESTA - PLANTA DE CONJUNTO
DERROTERO

ESCALA: Indicada FECHA: Julio 2009 LÁMINA: A -

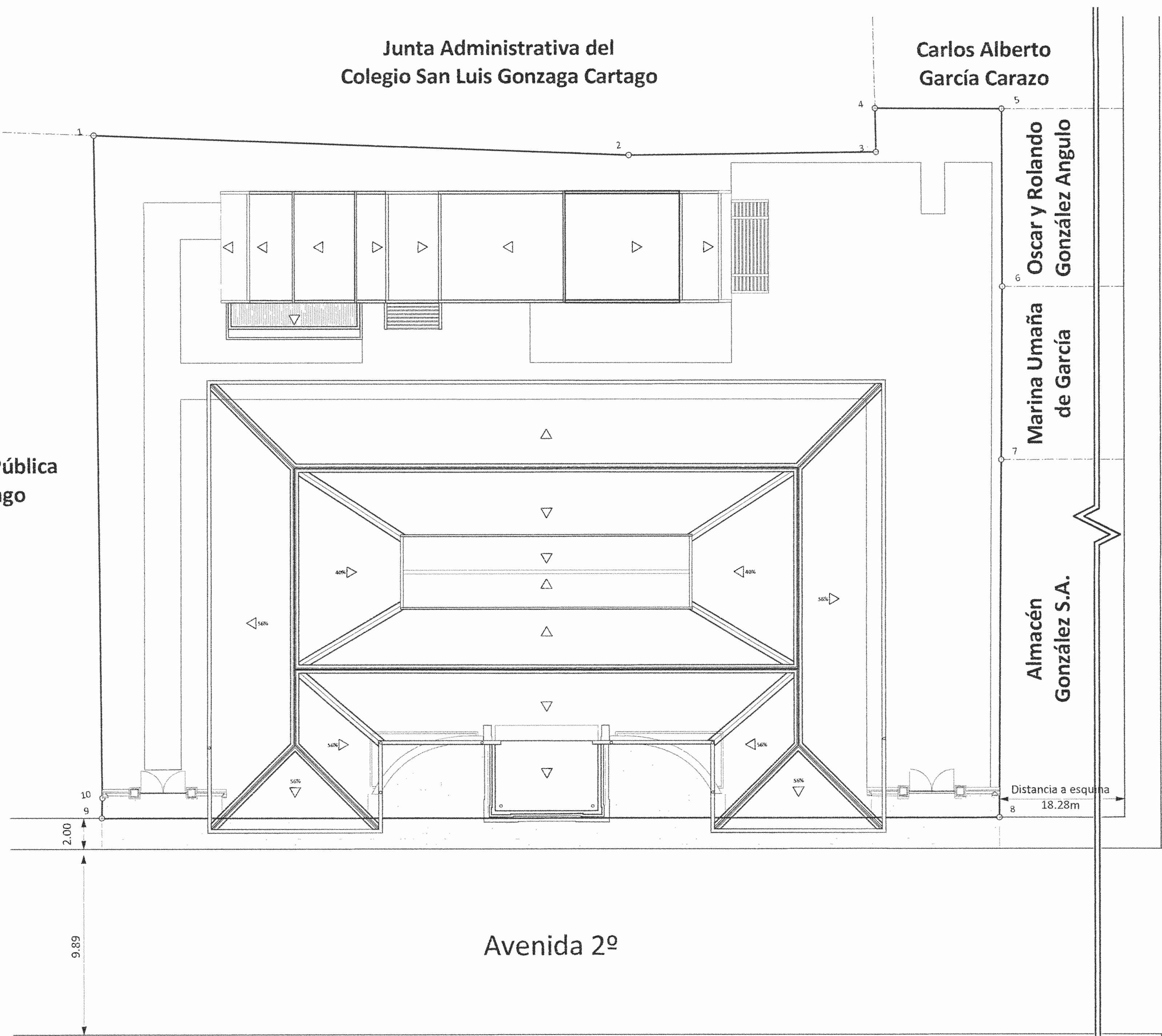

Junta Administrativa del
Colegio San Luis Gonzaga Cartago

Carlos Alberto
García Carazo

Oscar y Rolando
González Angulo

Marina Umaña
de García

Almacén
González S.A.

Calle 1ª

Avenida 2ª

PROPUESTA - PLANTA DE CONJUNTO
Escala 1:150

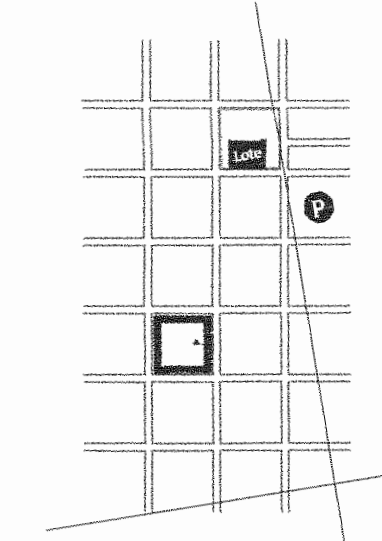

PLANO DE LOCALIZACION
Escala 1:10000

Biblioteca Pública
de Cartago

LINEA	RUMBO	DISTANCIA
1-2	S. 78° 47' 00" E	29.360 m
2-3	S. 81° 31' 00" E	13.570 m
3-4	N. 07° 53' 00" E	2.400 m
4-5	S. 80° 38' 00" E	6.940 m
5-6	S. 08° 58' 00" W	9.750 m
6-7	S. 09° 52' 00" W	9.470 m
7-8	S. 09° 27' 00" W	19.610 m
8-9	N. 80° 55' 00" W	49.260 m
9-10	N. 10° 55' 00" E	1.110 m
10-1	N. 08° 27' 41" E	36.308 m
ÁREA:	1833.296 m²	

2.00
9
9.89

Distancia a esquina
8 18.28m

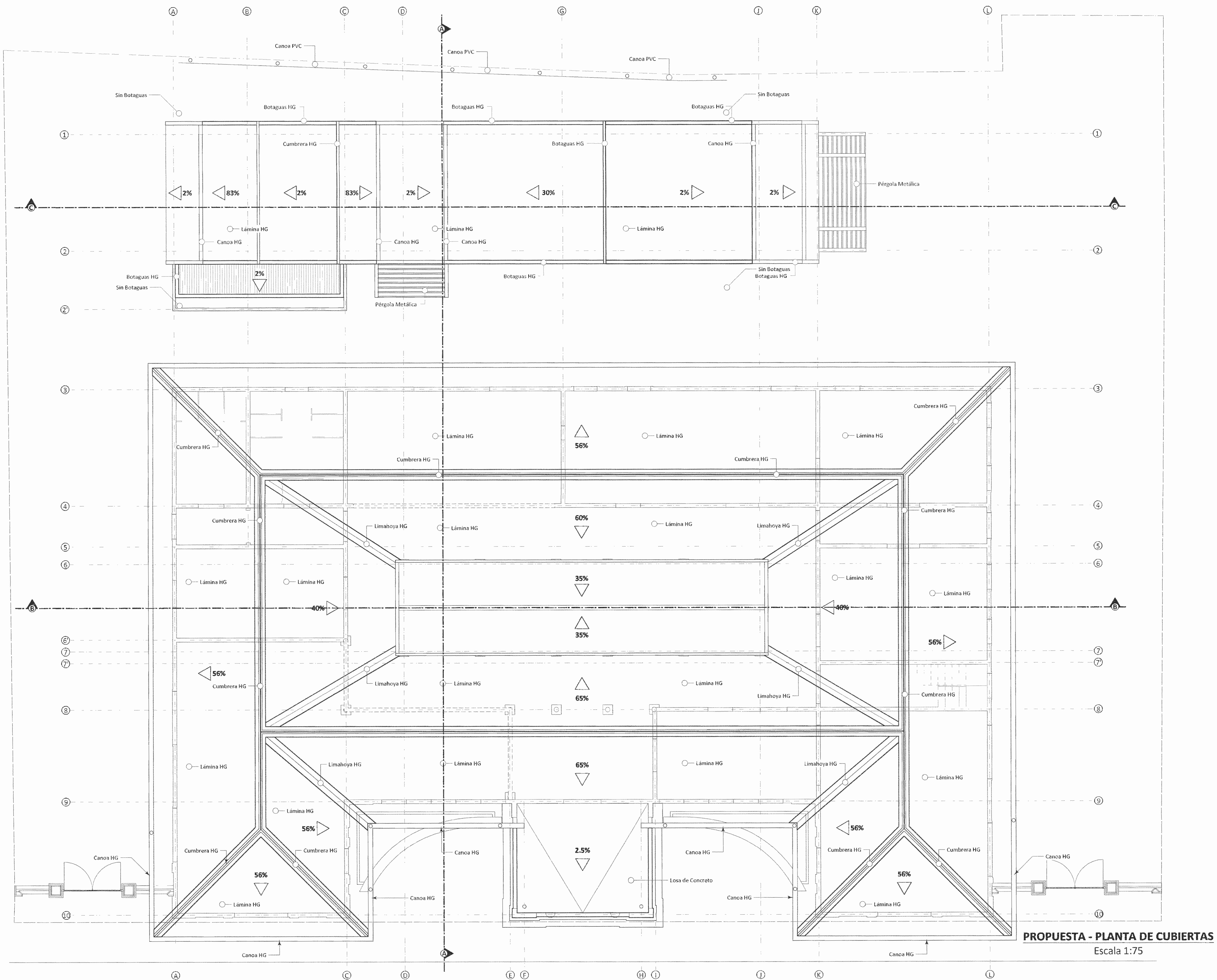

CLUB SOCIAL DE CARTAGO

PROYECTO:

▲ Sellos de recibido de la documentación ▲

CONCURSO:

"Salvemos nuestro patrimonio arquitectónico"

ORGANIZADOR:

Ministerio de Cultura y Juventud
 Centro de Investigación y Conservación del Patrimonio Cultural

PROFESIONAL RESPONSABLE A CARGO DE LA PRESENTACIÓN DEL PROYECTO:

Nombre: Arq. José Nicolás Marín Bonilla
 Nº Reg.: A-20142
 Firma-Fecha: 17 Julio del 2009

EQUIPO DE TRABAJO:

GRUPO MC - DEL COCCO S.A.:
 - Arq. José Nicolás Marín Bonilla
 - Arq. Adrián Chacón Cambronero
 - Lic. Denais Alberto Marín Bonilla
 - Braulio Alonso Marín Bonilla

PROPIETARIO DE LA EDIFICACIÓN:

Club Social de Cartago

UBICACIÓN DEL PROYECTO:

Provincia:	Cantón:	Distrito:
3ª Cartago	1ª Cartago	2ª Cartago

INFORMACIÓN DEL REGISTRO PÚBLICO:

Propietario:	Club Social de Cartago	
Nº Catastro:	C-37182-77	
Citas:	Tomo: 938	Número: 30741
	Folio: 598	Ast.: 8

DIBUJO ASISTIDO POR COMPUTADORA:

Software: VectorWorks 2008 / Autocad 2009
 Operador: Arq. José Nicolás Marín Bonilla / Arq. Adrián Chacón Cambronero

CONTENIDO GENERAL:

LEVANTAMIENTO DE LA EDIFICACIÓN EXISTENTE

CONTENIDO:

PROPUESTA - PLANTA DE CUBIERTAS

ESCALA:	FECHA:	LÁMINA:
Indicada	Julio 2009	A - 12

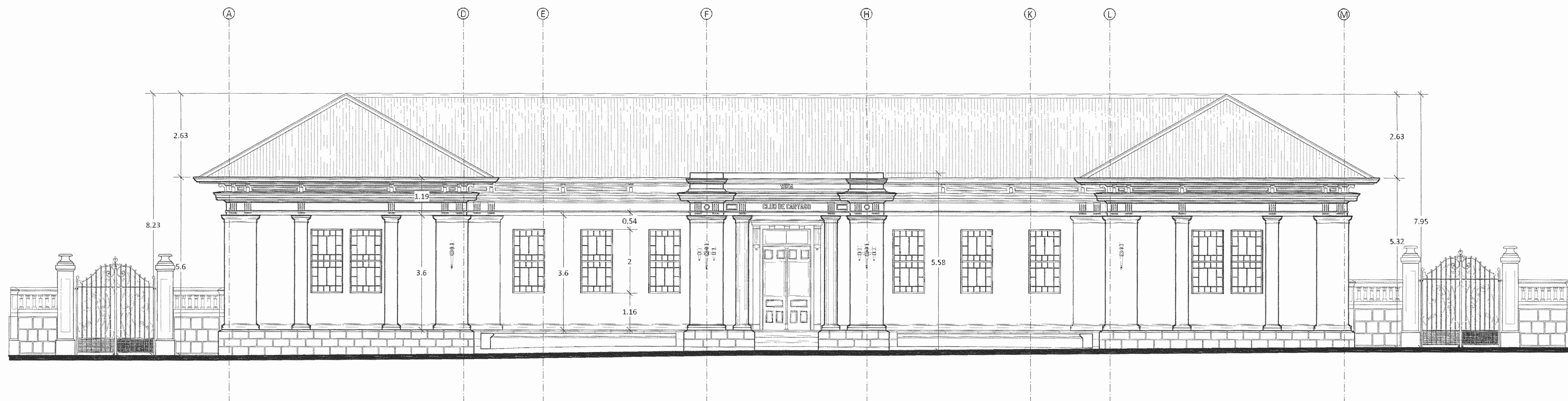

PROPUESTA - FACHADA PRINCIPAL
Escala 1:75

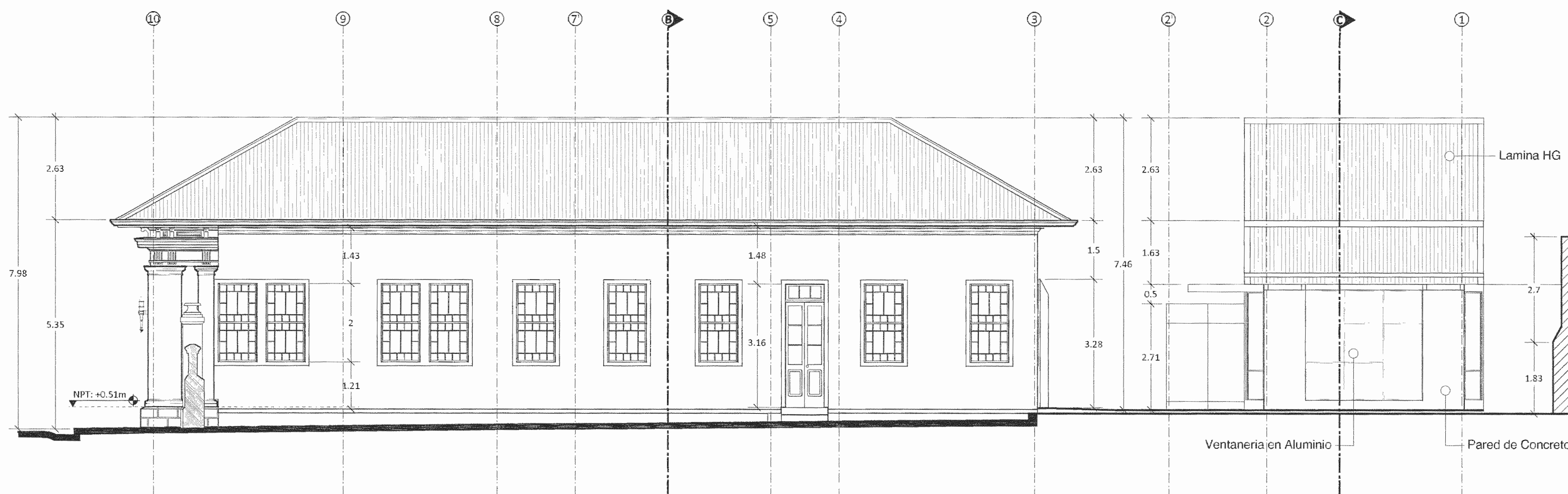

PROPUESTA - FACHADA ESTE
Escala 1:75

CLUB SOCIAL DE CARTAGO

SELOS DE RECIBIDO DE LA DOCUMENTACION

PROYECTO:

CONCURSO:
"Salvemos nuestro patrimonio arquitectónico"

ORGANIZADOR:
Ministerio de Cultura y Juventud
Centro de Investigación y Conservación del Patrimonio Cultural

PROFESIONAL RESPONSABLE A CARGO DE LA PRESENTACIÓN DEL PROYECTO:
Nombre: Arq. José Nicolás Marín Bonilla
Nº Reg.: A-20142
Firma-Fecha: 17 Julio del 2009

EQUIPO DE TRABAJO:
GRUPO MC - DEL COCCO S.A.:
- Arq. José Nicolás Marín Bonilla
- Arq. Adrián Chacón Cambronero
- Lic. Dennis Alberto Marín Bonilla
- Braulio Alonso Marín Bonilla

PROPIETARIO DE LA EDIFICACIÓN:
Club Social de Cartago

UBICACIÓN DEL PROYECTO:
Provincia: Cantón: Distrito:
3º Cartago 1º Cartago 2º Cartago

INFORMACIÓN DEL REGISTRO PÚBLICO:
Propietario: Club Social de Cartago
Nº Catastro: C-37182-77
Citas: Tomo: 938 Número: 30741
Folio: 598 Ast.: 8

DIBUJO ASISTIDO POR COMPUTADORA:
Software: VectorWorks 2008 / Autocad 2009
Operador: Arq. José Nicolás Marín Bonilla / Arq. Adrián Chacón Cambronero

CONTENIDO GENERAL:
LEVANTAMIENTO DE LA EDIFICACIÓN EXISTENTE

CONTENIDO:
PROPUESTA - FACHADA PRINCIPAL
PROPUESTA - FACHADA ESTE

ESCALA: Indicada	FECHA: Julio 2009	LÁMINA: A - 13
---------------------	----------------------	-------------------

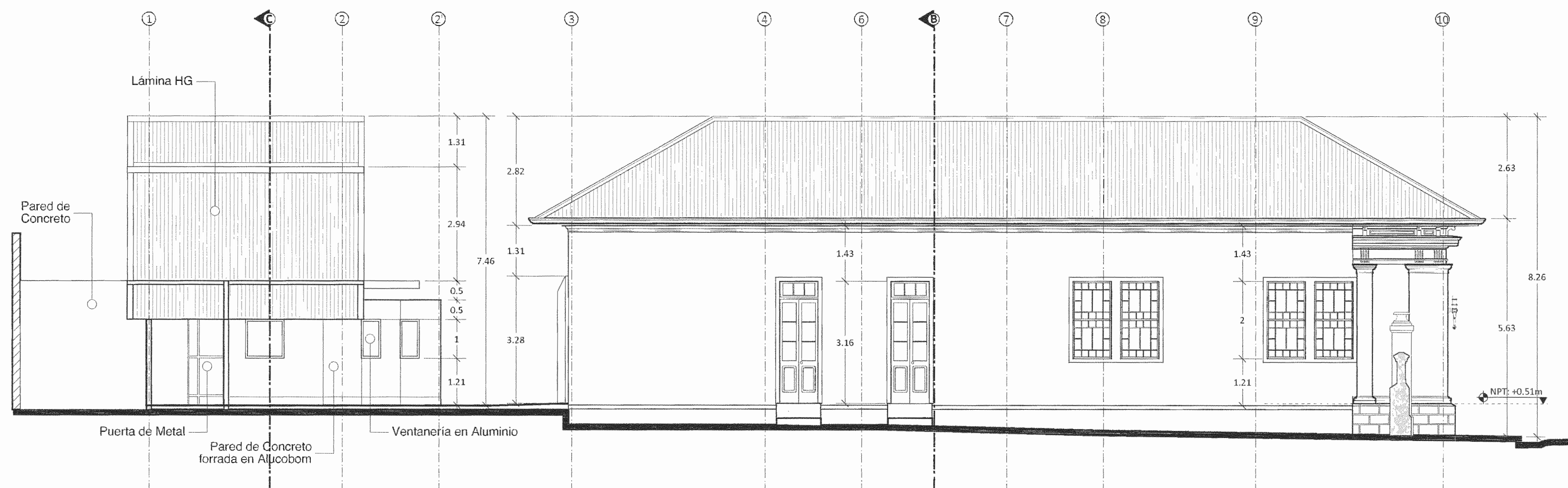

PROPUESTA - FACHADA OESTE
Escala 1:75

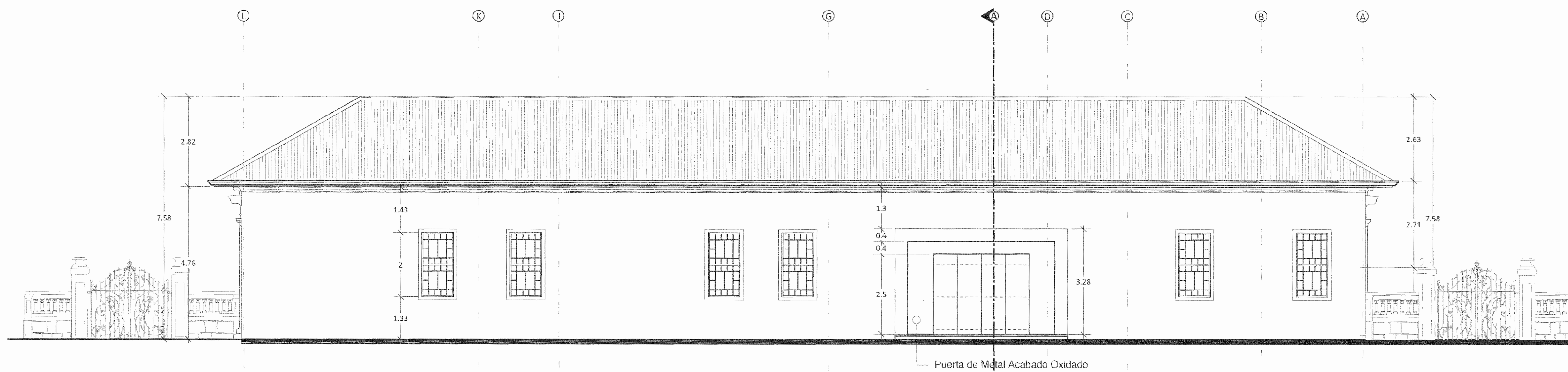

PROPUESTA - FACHADA NORTE
Escala 1:75

CLUB SOCIAL DE CARTAGO

Sellos de recibido de la documentación

PROYECTO:

CONCURSO:
"Salvemos nuestro patrimonio arquitectónico"

ORGANIZADOR:
Ministerio de Cultura y Juventud
Centro de Investigación y Conservación del Patrimonio Cultural

PROFESIONAL RESPONSABLE A CARGO DE LA PRESENTACIÓN DEL PROYECTO:

Nombre: Arq. José Nicolás Marín Bonilla
Nº Reg.: A-20142

Firma-Fecha: 17 Julio del 2009

EQUIPO DE TRABAJO:

GRUPO MC - DEL COCCO S.A.:
- Arq. José Nicolás Marín Bonilla
- Arq. Adrián Chacón Cambronero
- Lic. Dennis Alberto Marín Bonilla
- Braulio Alonso Marín Bonilla

PROPIETARIO DE LA EDIFICACIÓN:
Club Social de Cartago

UBICACIÓN DEL PROYECTO:

Provincia: 3º Cartago Cantón: 1º Cartago Distrito: 2º Cartago

INFORMACIÓN DEL REGISTRO PÚBLICO:

Propietario: Club Social de Cartago
Nº Catastro: C-37182-77
Citas: Tomo: 938 Folio: 598 Número: 30741 Ast.: 8

DIBUJO ASISTIDO POR COMPUTADORA:

Software: VectorWorks 2008 / Autocad 2009
Operador: Arq. José Nicolás Marín Bonilla / Arq. Adrián Chacón Cambronero

CONTENIDO GENERAL:
LEVANTAMIENTO DE LA EDIFICACIÓN EXISTENTE

CONTENIDO:

PROPUESTA - FACHADA OESTE
PROPUESTA - FACHADA NORTE

ESCALA:	FECHA:	LÁMINA:
Indicada	Julio 2009	A - 14

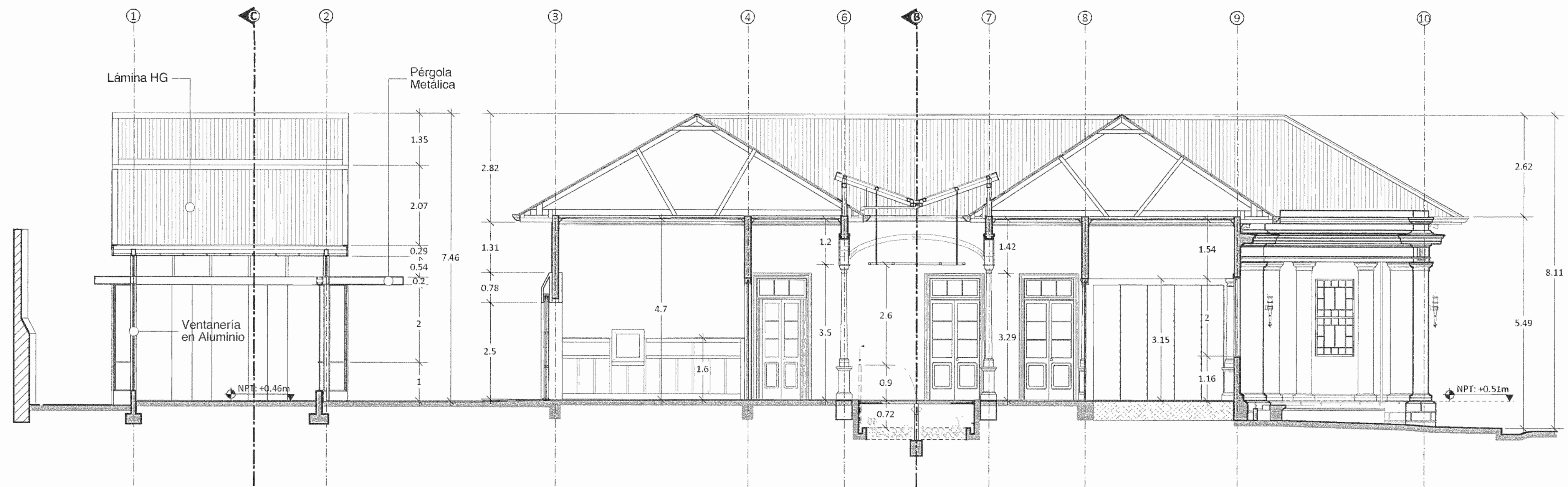

PROPUESTA - CORTE A - A
Escala 1:75

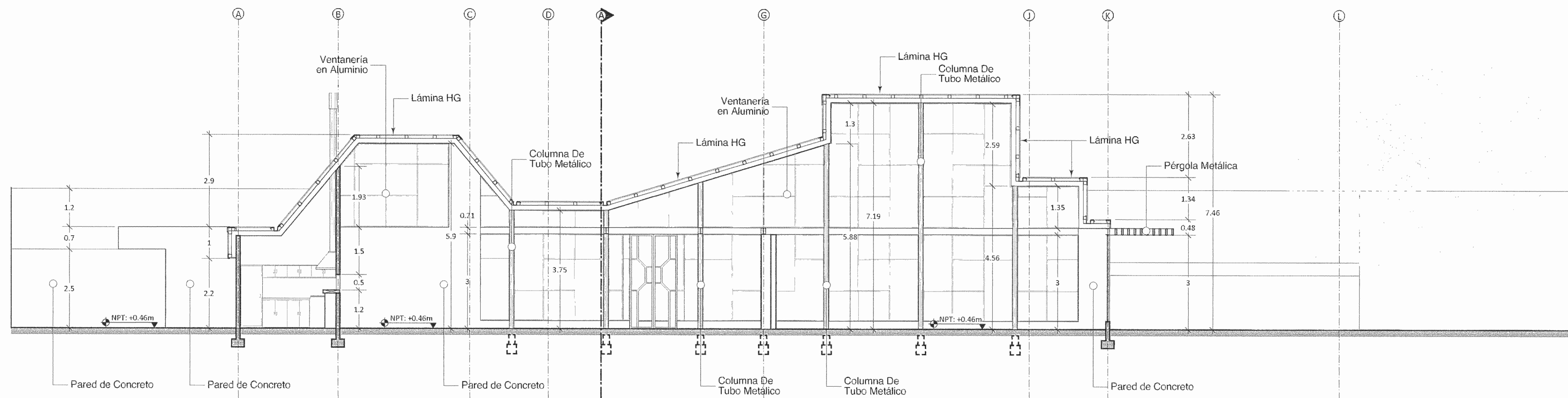

PROPUESTA - CORTE C - C
Escala 1:75

CLUB SOCIAL DE CARTAGO

CONCURSO:
"Salvemos nuestro patrimonio arquitectónico"

ORGANIZADOR:
Ministerio de Cultura y Juventud
Centro de Investigación y Conservación del Patrimonio Cultural

PROFESIONAL RESPONSABLE A CARGO DE LA PRESENTACIÓN DEL PROYECTO:
Nombre: Arq. José Nicolás Marín Bonilla
Nº Reg.: A-20142
Firma-Fecha: 17 Julio del 2009

EQUIPO DE TRABAJO:
GRUPO MC - DEL COCCO S.A.:
- Arq. José Nicolás Marín Bonilla
- Arq. Adrián Chacón Cambronero
- Lic. Dennis Alberto Marín Bonilla
- Braulio Alonso Marín Bonilla

PROPIETARIO DE LA EDIFICACIÓN:
Club Social de Cartago

UBICACIÓN DEL PROYECTO:
Provincia: Cartago Cantón: Cartago Distrito: 1º Cartago 2º Cartago

INFORMACIÓN DEL REGISTRO PÚBLICO:
Propietario: Club Social de Cartago
Nº Catastro: C-37182-77
Citas: Tomo: 938 Folio: 598 Número: 30741 Ast.: 8

DIBUJO ASISTIDO POR COMPUTADORA:
Software: VectorWorks 2008 / Autocad 2009
Operador: Arq. José Nicolás Marín Bonilla / Arq. Adrián Chacón Cambronero

CONTENIDO GENERAL:
LEVANTAMIENTO DE LA EDIFICACIÓN EXISTENTE

CONTENIDO:
PROPUESTA - CORTE A - A
PROPUESTA - CORTE C - C

ESCALA:	FECHA:	LÁMINA:
Indicada	Julio 2009	A - 15