

LOCALIZACION

1:10,000

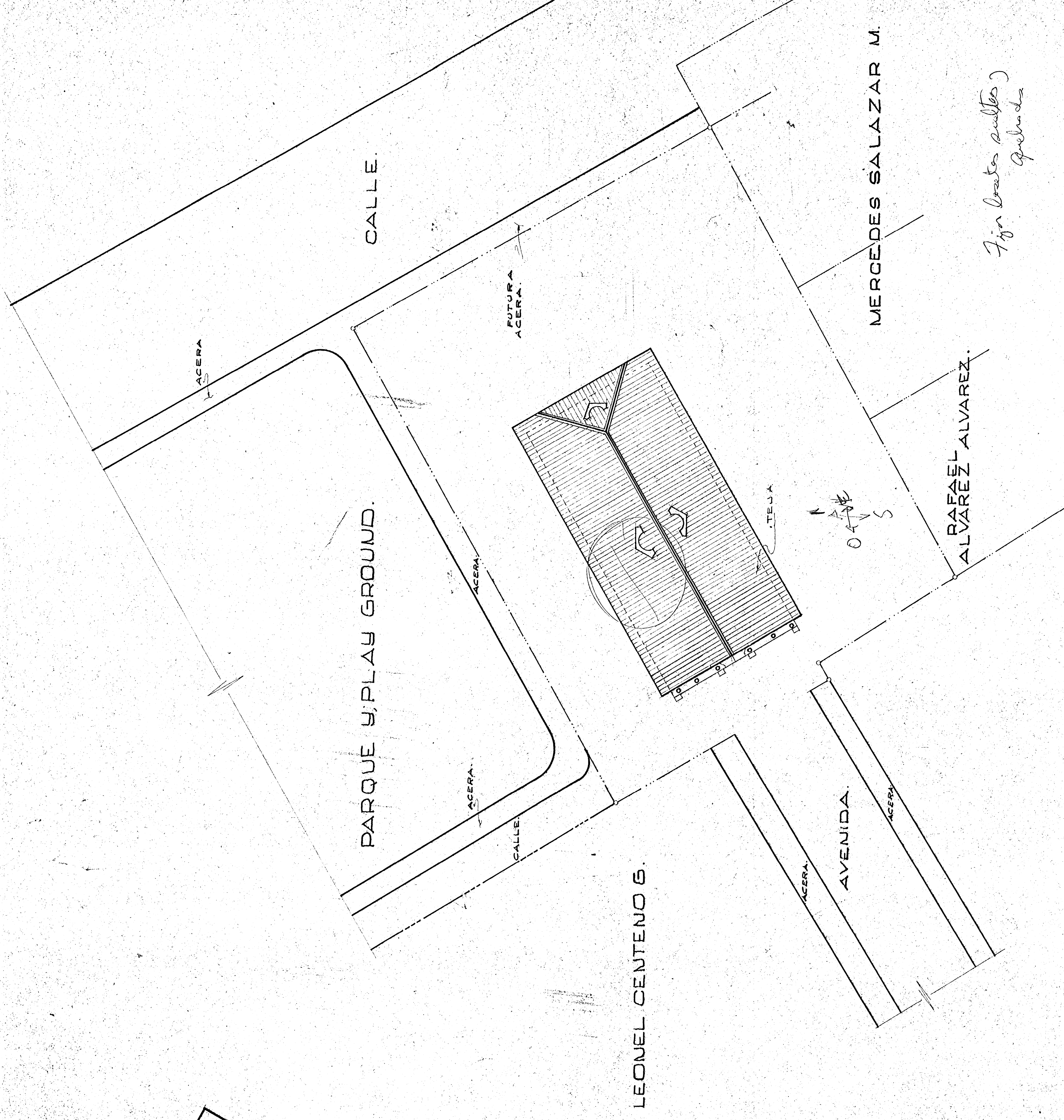

UBICACION

1:200

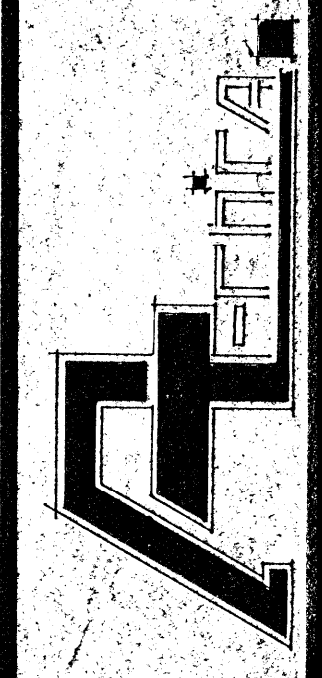
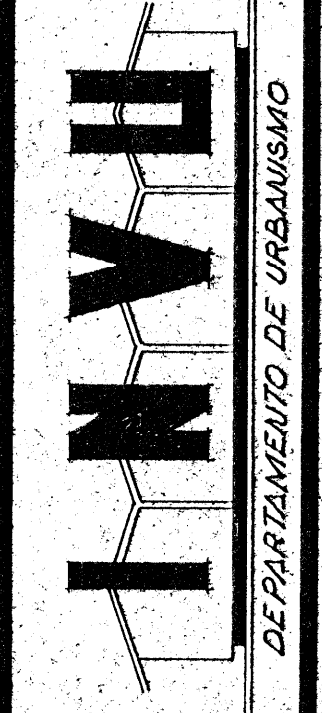

ESTUDIO DE RESTAURACION DE LA
ERMITA LA AGONIA, LIBERIA.
PROVINCIA GUANACASTE CANTON LIBERIA. DISTRITO MORACIA

JEFE SECCION : ARO. ZULEYVA SALOM R.
JEFE PROYECTO : ARO. RODOLFO SANCHO R.
COLABORADOR : R. ALVARADO R.
APROBO: ARO. LEONARDO SILVA K.

FECHA: 25/10/79
ESCALA: INDICADA.

*Hija de las calles
Quilanda*

+ Fajas
 + Muros
 + Columnas
 + Vigas
 + Sillas
 + 1021
 + 1001
 + 101
 + 1021
 + 1001
 + 101

Muro de
 apoyo a
 columna
 hasta el
 agua
 (ver
 plano)

Muro de
 apoyo a
 columna
 hasta el
 agua
 (ver
 plano)

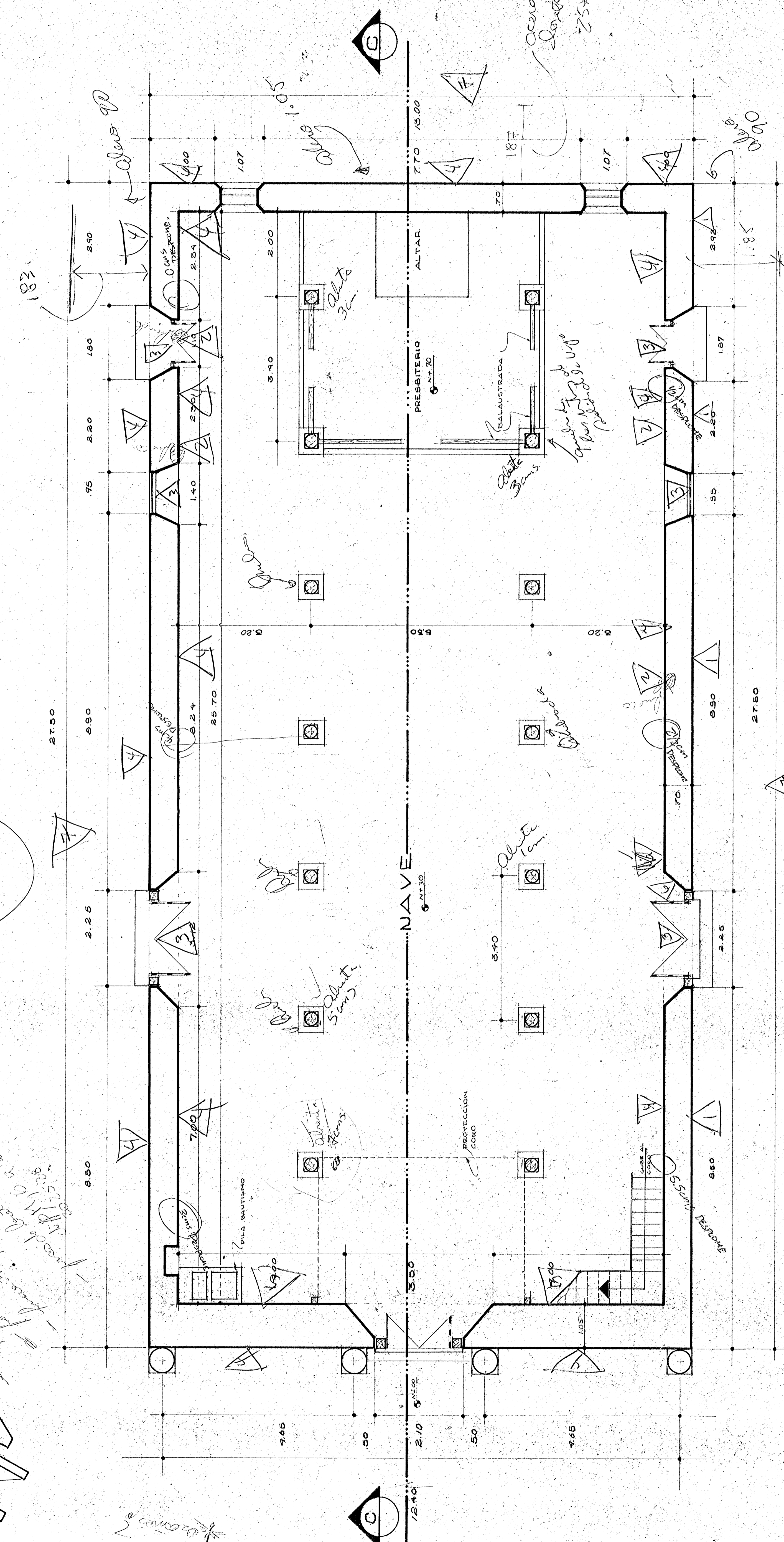
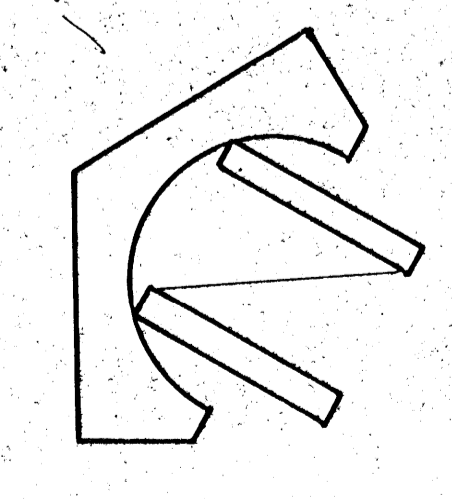

PLANTA ARQUITECTONICA *módulo 150*
ORIGINAL Y ACTUAL

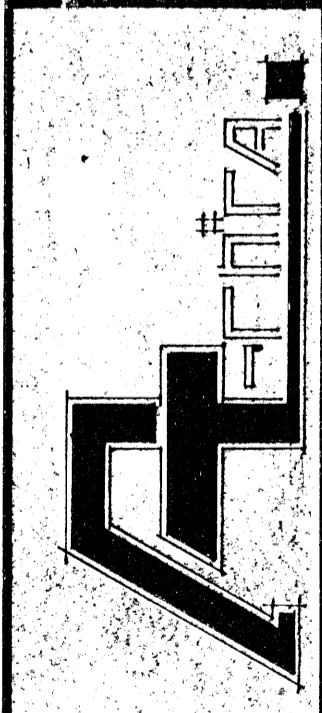
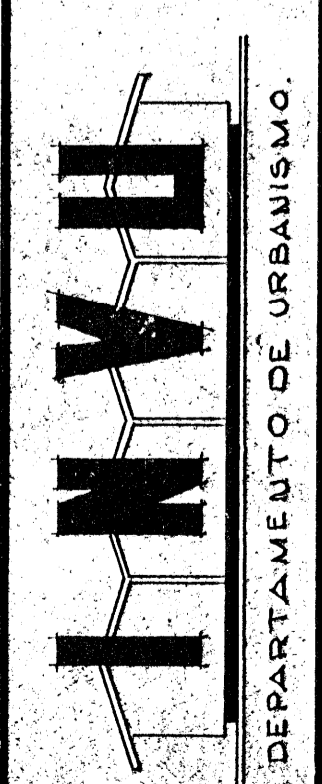

ESTUDIO DE RESTAURACION DE LA
 ERMITA LA AGONIA DE LIBERIA.
 PROVINCIA GUANACASTE. CANTON LIBERIA. DISTRITO MORACIA.

JEFE SECCION : ARQ. ZULEYKA SALOM R.
 JEFE PROYECTO : ARQ. RODOLFO SANCHO R.
 COLABORADOR : R. ALVARADO R.
 JEFE DEPARTAMENTO : ARQ. LEONARDO SILVA K.

FECHA 21/10/79.
 ESCALA INDICADA

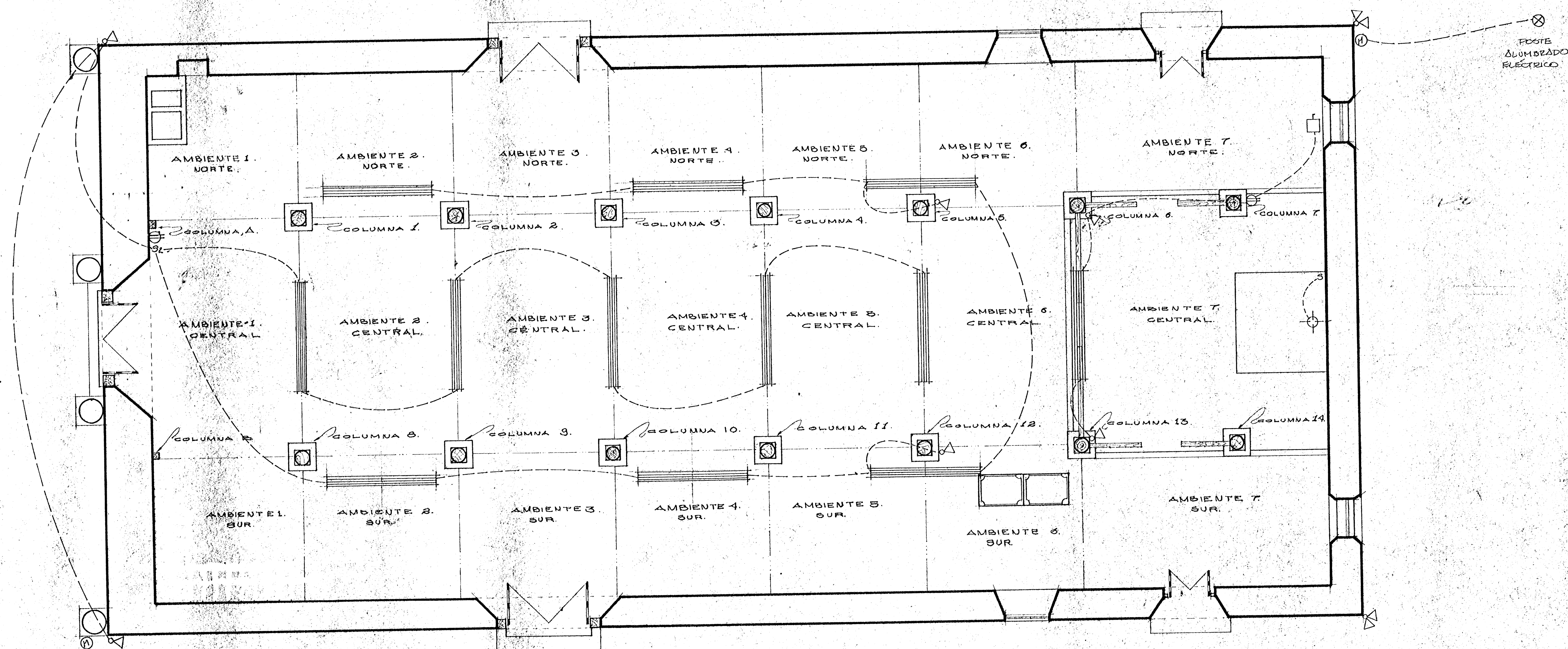
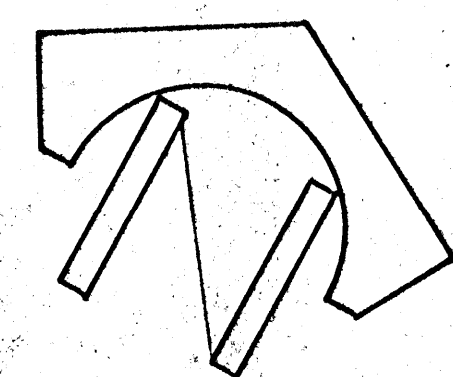

PLANTA DE AMBIENTES. escala 1:50.
Y PLANTA ELECTRICA ACTUAL

- SIMBOLOGIA**
- ◁ ▷ REFLECTORES SIMPLES O DOBLES
 - ⊙ MEDIDOR
 - ⊕ LÁMPARA INCANDESCENTE
 - ▬ LÁMPARA FLUORESCENTE DE UN TUBO
 - CAJA DE INTERRUPTOR
 - ⊖ TOMA CORRIENTES SIMPLES
 - S, S₂ APAGADORES SIMPLE O DOBLES.

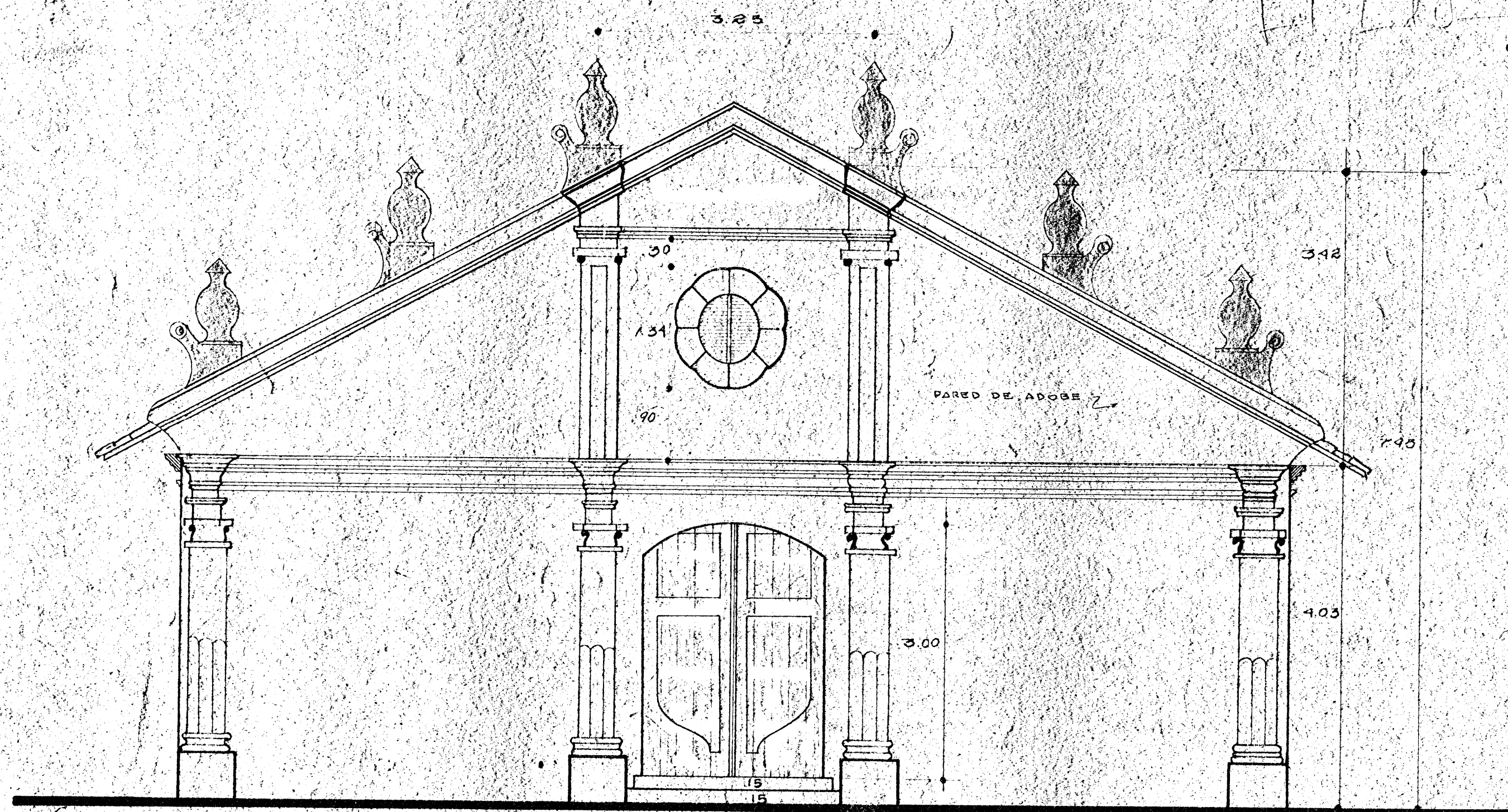

FACHADA PRINCIPAL *Escala 1/50*

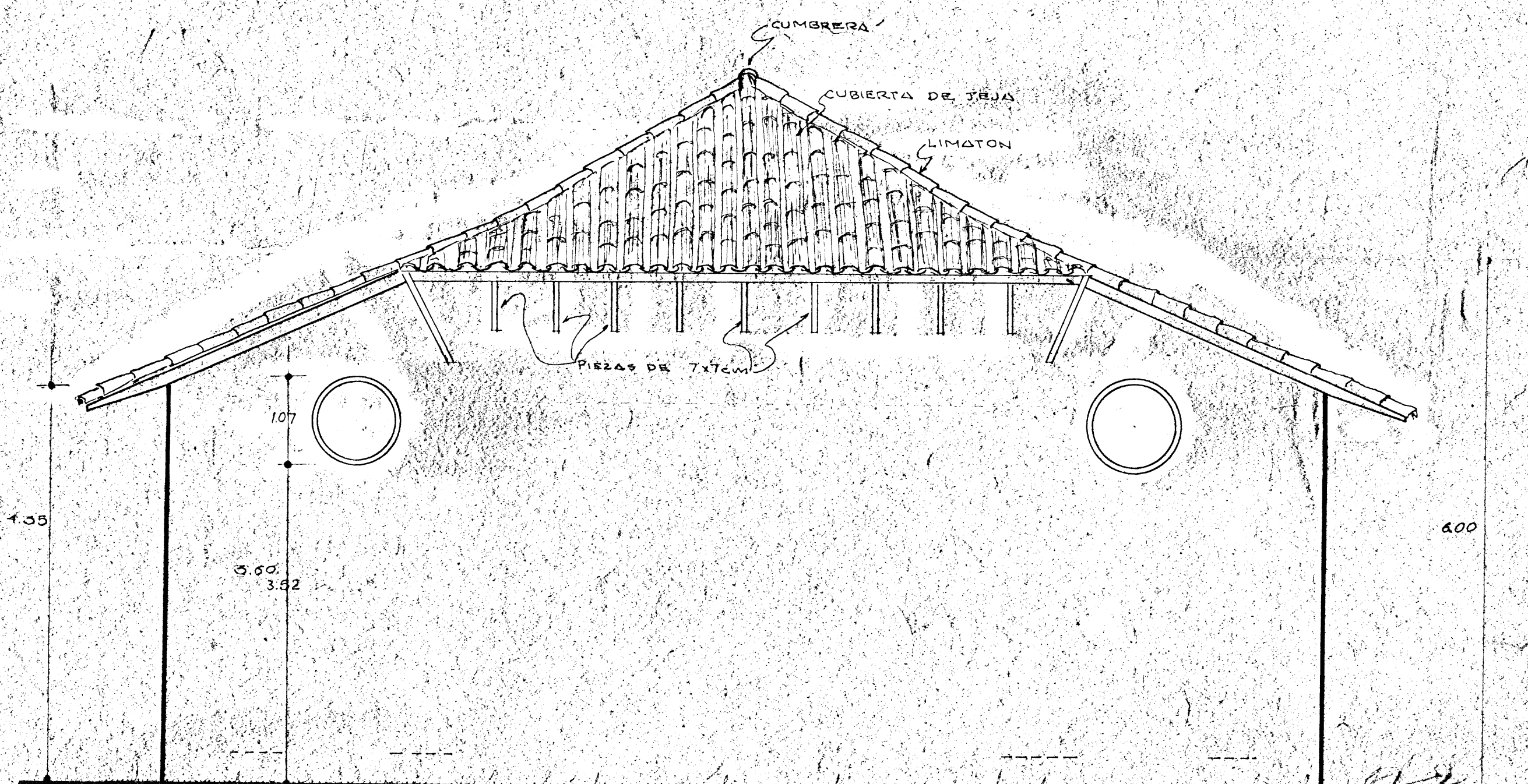

FACHADA POSTERIOR *Escala 1/50*

ESTADO ORIGINAL

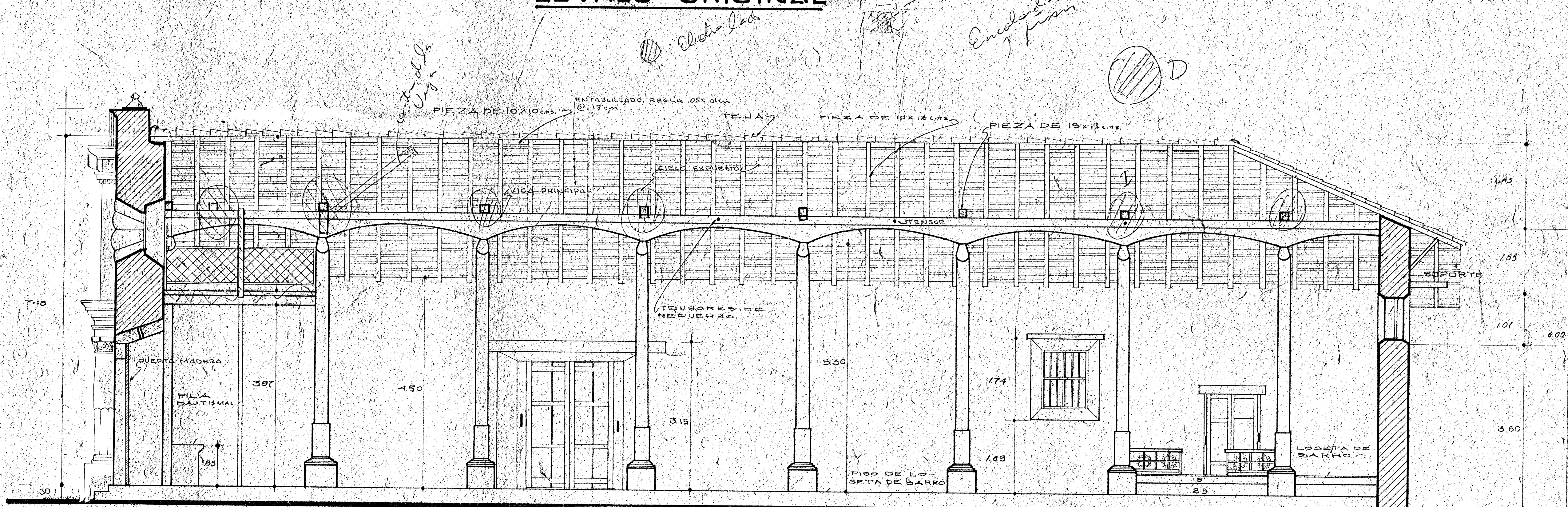

CORTE POR C-C *Escala 1/50*

CONDICION ORIGINAL

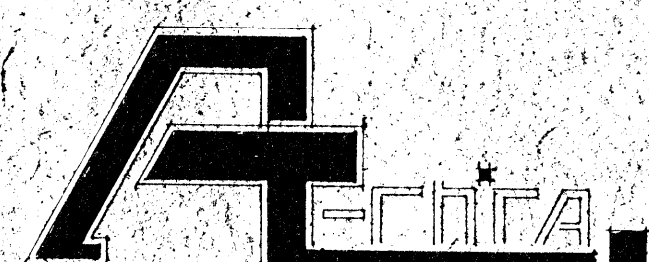

PROVINCIA GUANACASTE

CANTON LIBERIA

DISTRITO

ESTUDIO DE RESTAURACION DE LA ERMITA LA AGONIA, LIBERIA

JEFE SECCION : ARQ. ZULEYKA SALOM R.
 JEFE PROYECTO : ARQ. RODOLFO SANCHO R.
 COLABORADOR : R. ALVARADO R.
 JEFE DEPARTAMENTO : ARQ. LEONARDO SILVA K.

FECHA: 12/11/73
 ESCALA: INDICADA

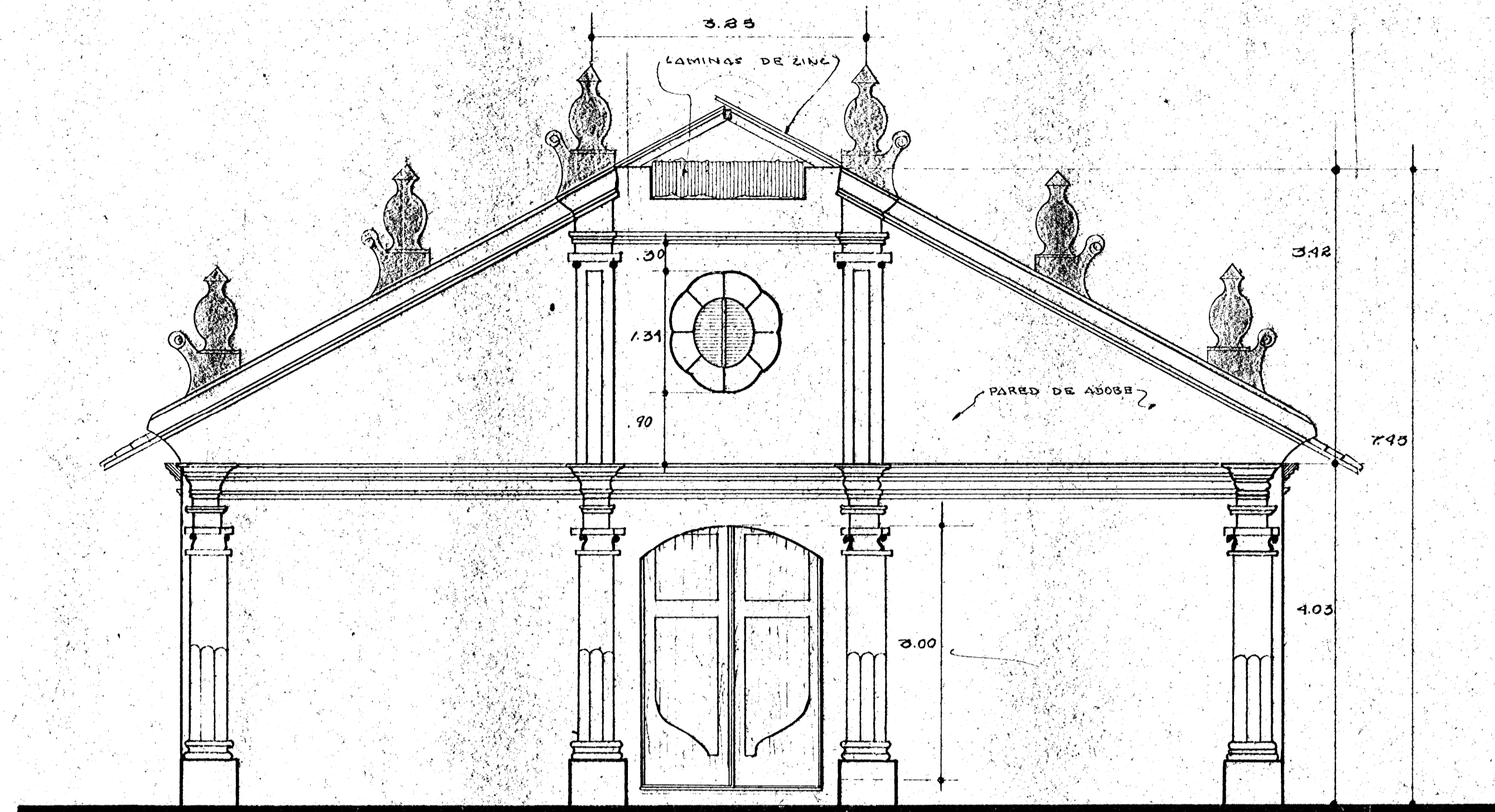

FACHADA PRINCIPAL escala 1:50

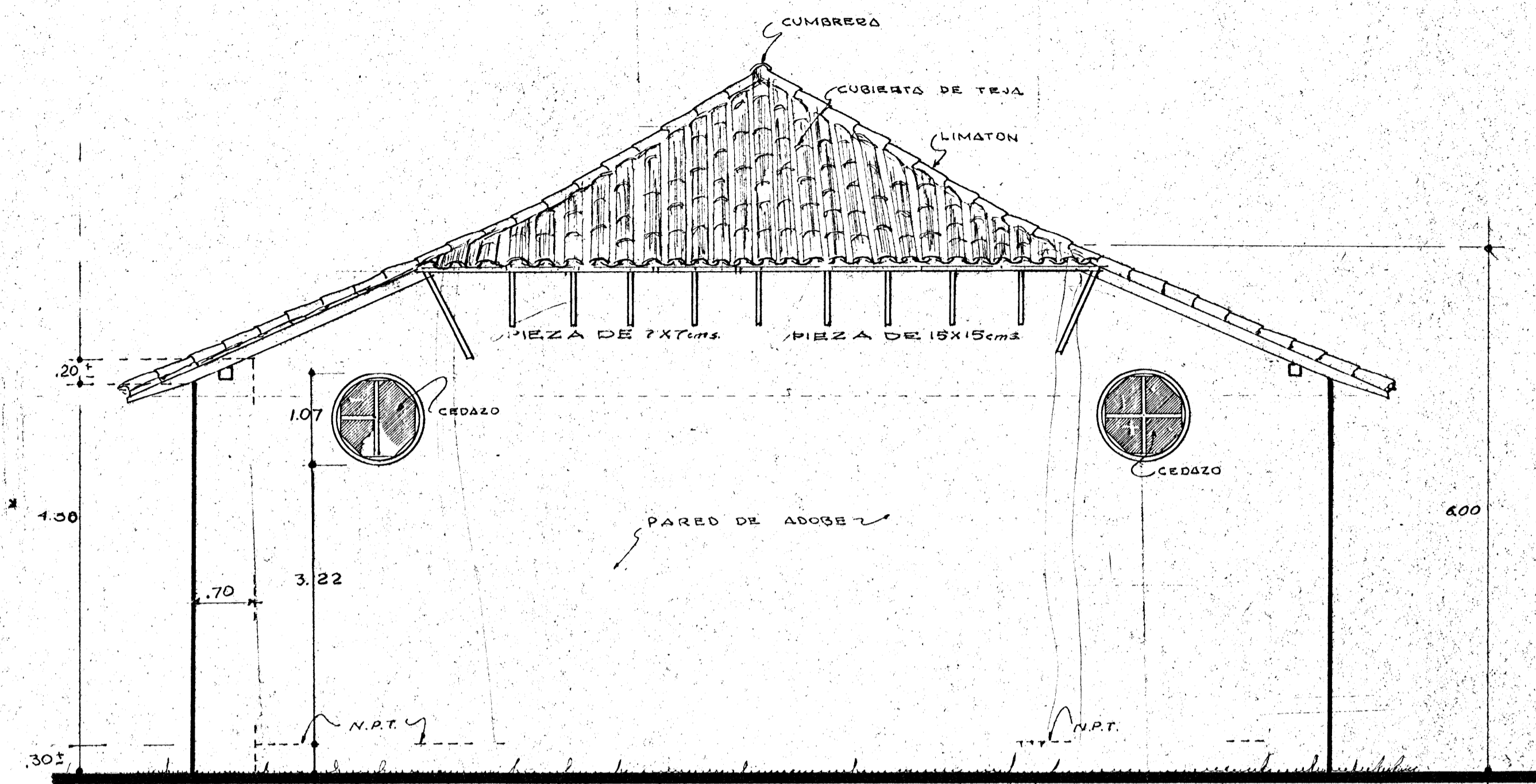

FACHADA POSTERIOR escala 1:50

ESTADO ACTUAL

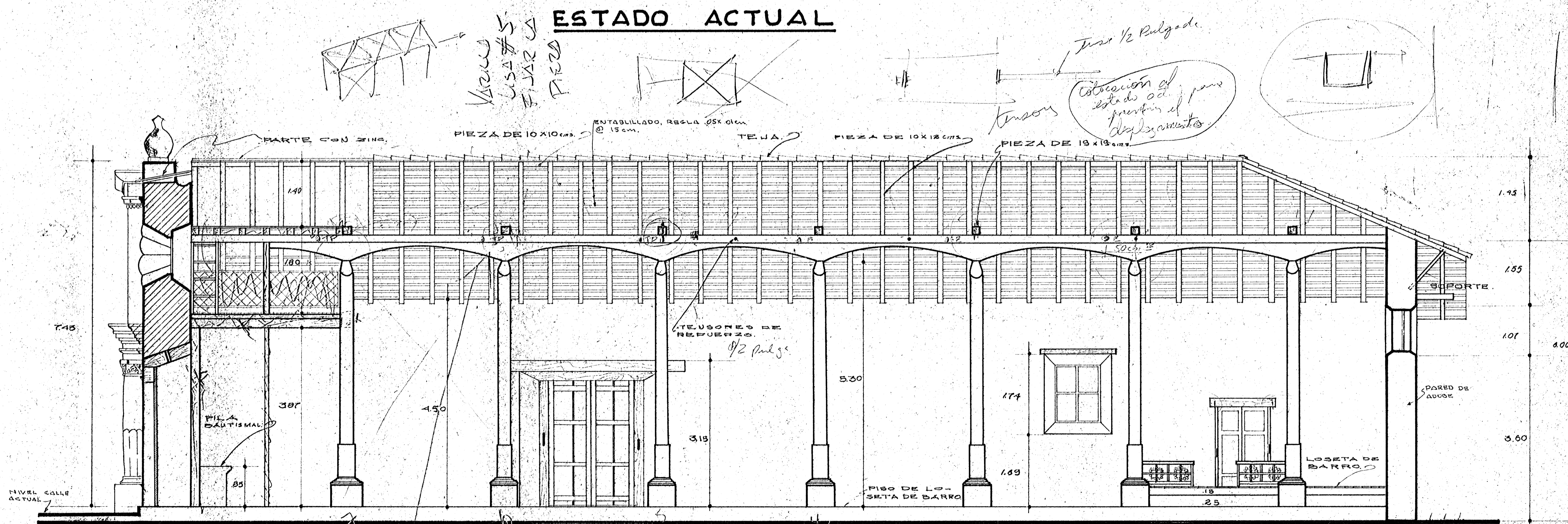

CORTE POR C-C. escala 1:50

CONDICION ACTUAL

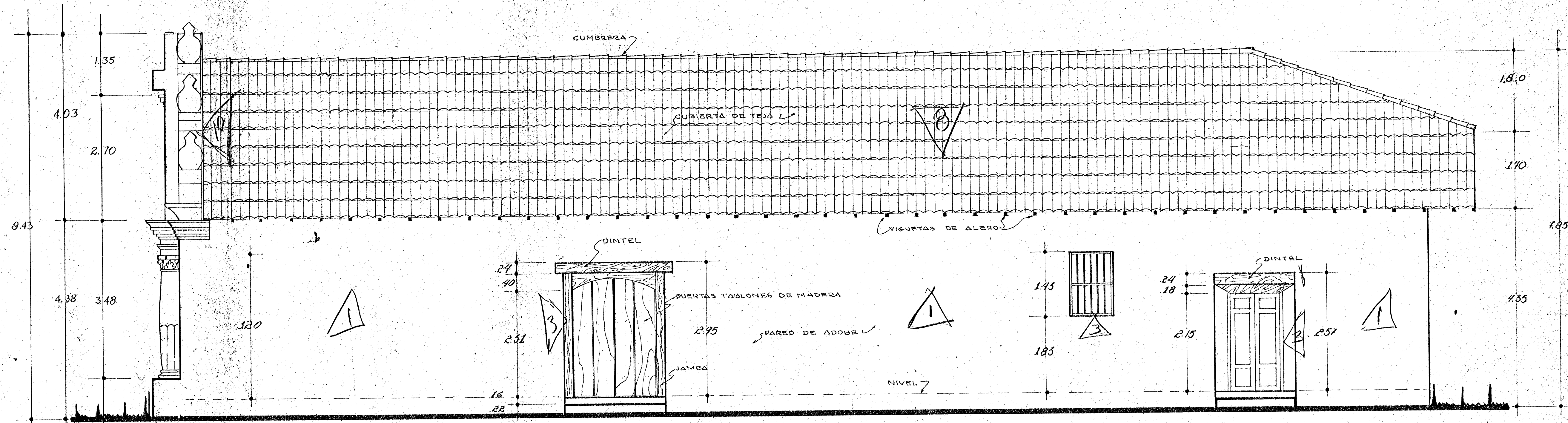

FACHADA LATERAL SUR

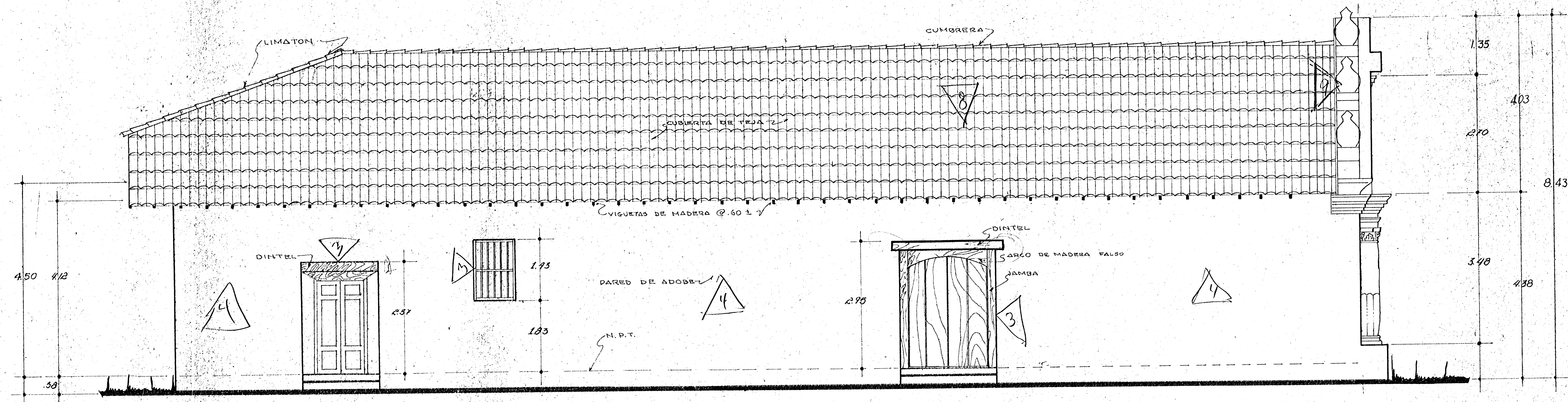

FACHADA LATERAL NORTE

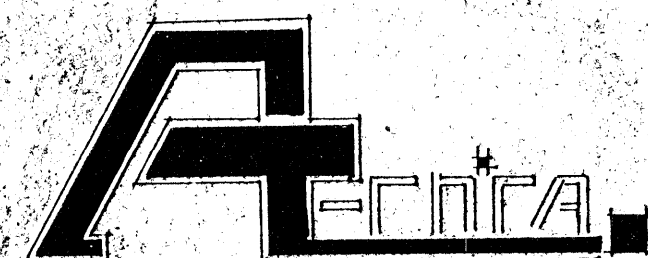

ESTUDIO DE RESTAURACION DE LA
 ERMITA LA AGONIA LIBERIA
 Provincia: GUANACASTE Localidad: LIBERIA Distrito: MORACIA.

JEFE SECCION : ARQ. ZULEYKA SALOM R.
 JEFE PROYECTO : ARQ. RODOLFO SANCHEZ R.
 COLABORADOR : R. ALVARADO R.
 JEFE DEPARTAMENTO : ARQ. LEONARDO SILVA K.

FECHA:
 ESCALA: 1:50

6-9

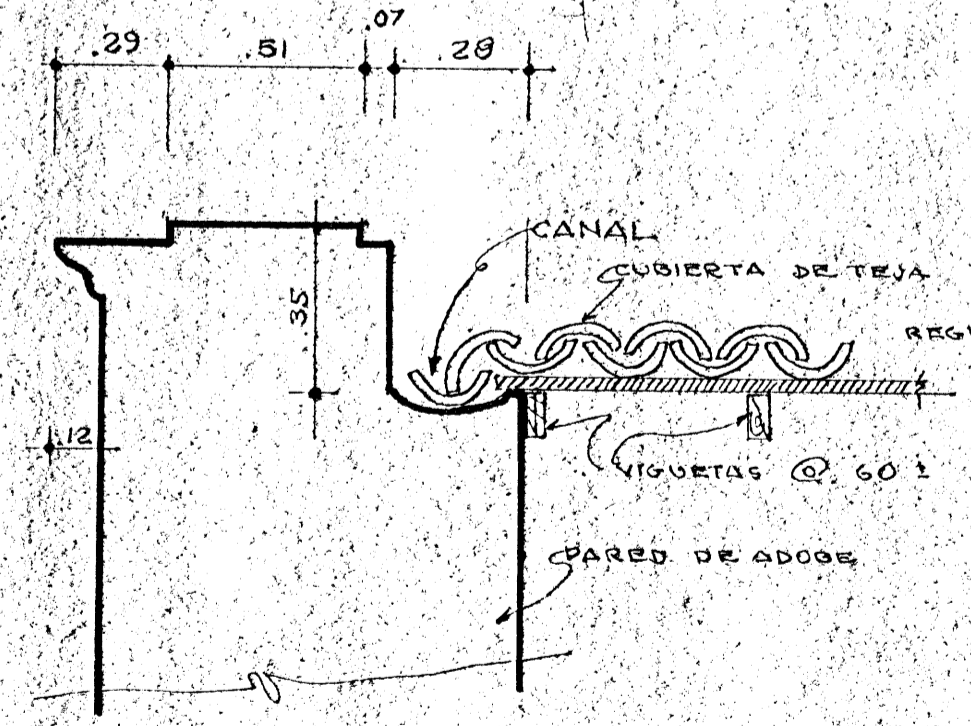
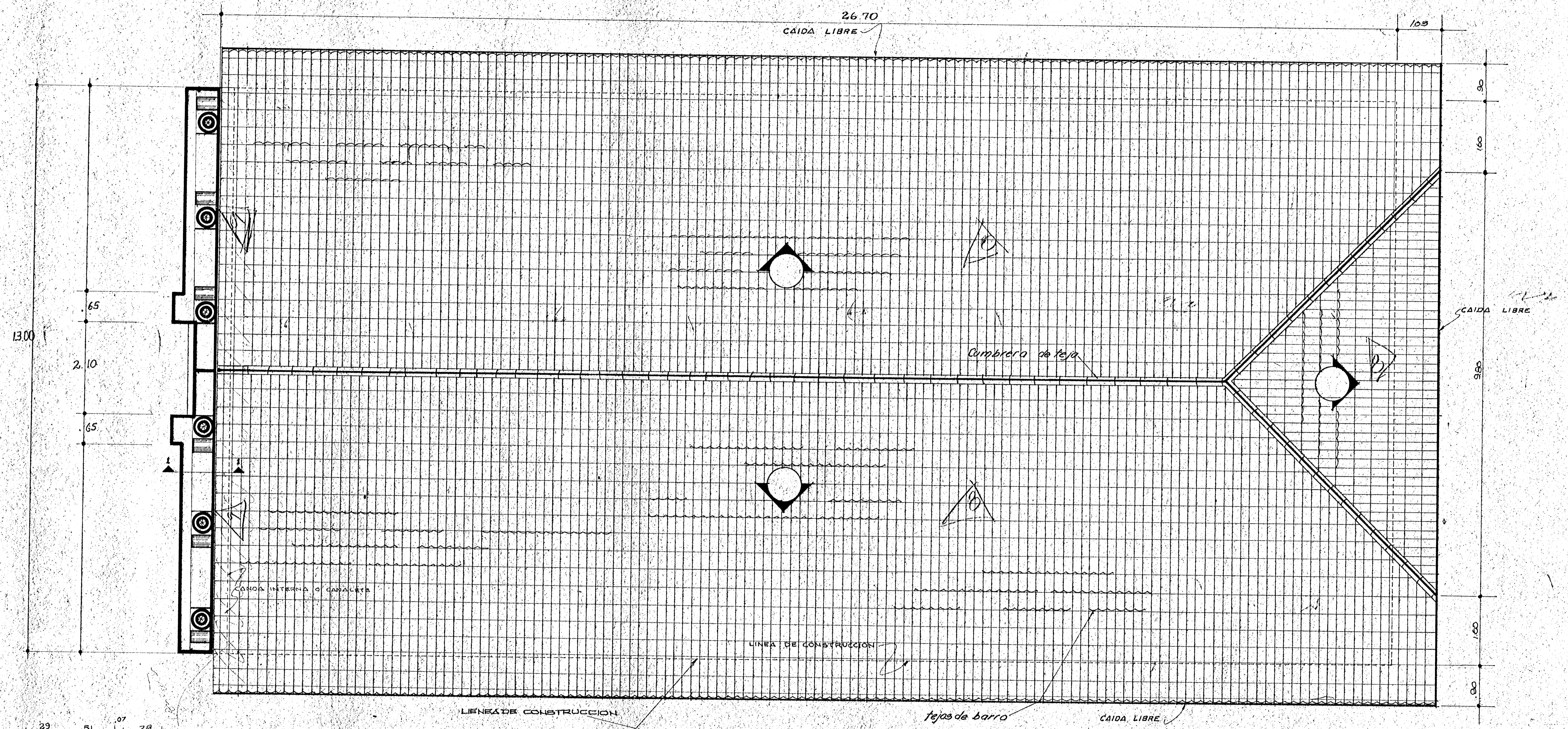
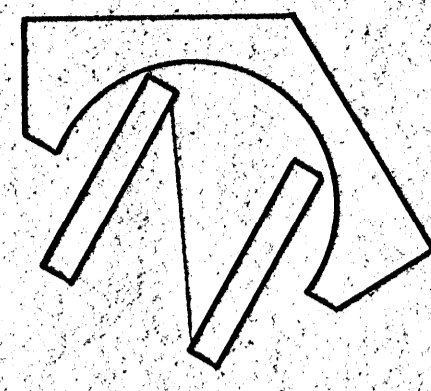

PLANTA DE TECHOS ORIGINAL
Ene 1:50

SECCION 1-1 DET. DE PARED Ene 1:20

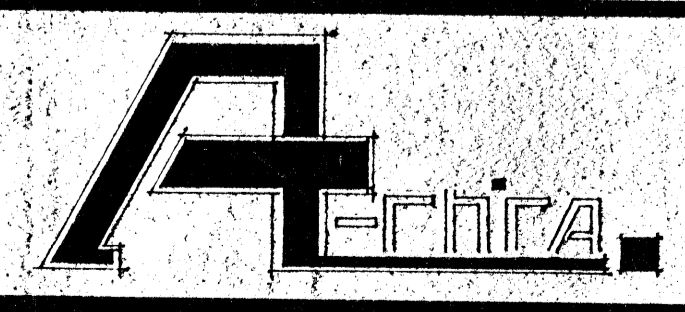
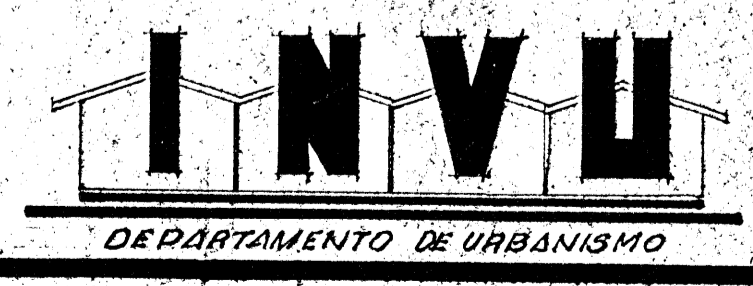

ESTUDIO DE RESTAURACION DE LA ERMITA LA AGONIA, LIBERIA

PROVINCIA: GUANACASTE CANTON: LIBERIA DISTRITO: MORACIA

JEFE DE SECCION: ARQ. ZULEYKA SALOM R.
COLABORADORES: ARQ. RODOLFO SANCHO R. R.A.R.
APROBO: ARQ. LEONARDO SILVA .K.

FECHA:
ESCALA: INDICADAS

7-9

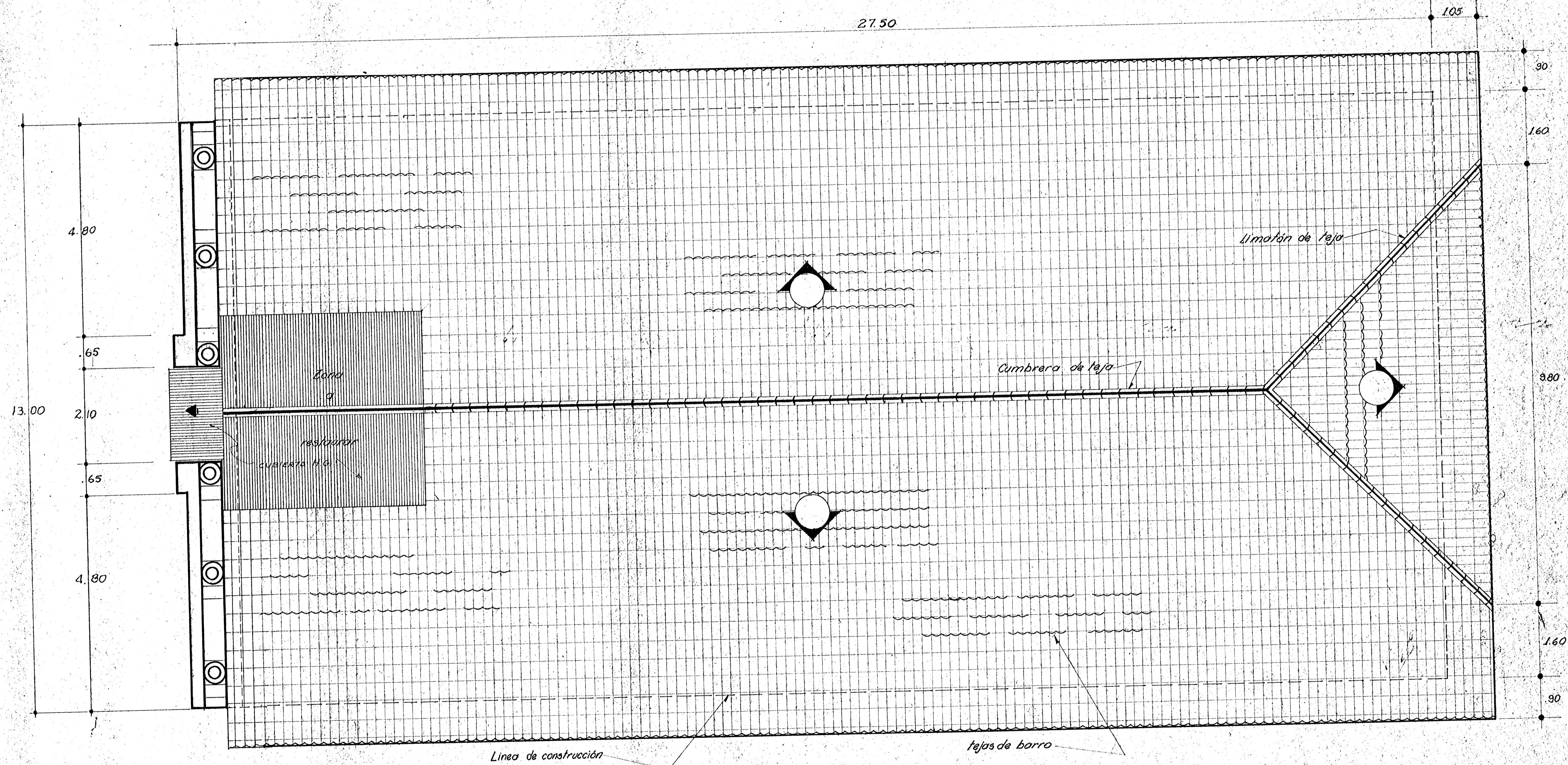
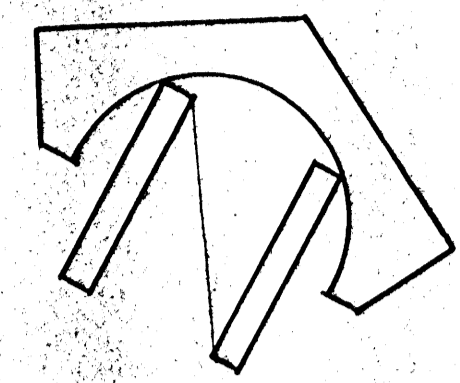

PLANTA DE TECHOS esc. 1:50 ACTUAL

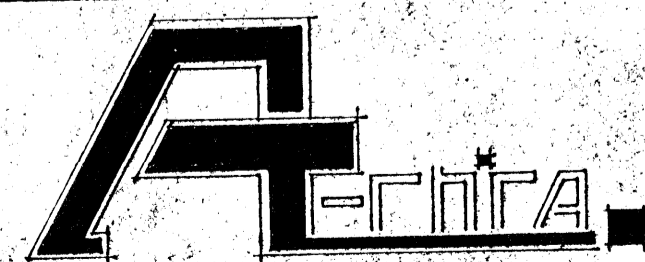

ESTUDIO DE RESTAURACION DE LA ERMITA
LA AGONIA, LIBERIA

PROVINCIA: GUANACASTE

CANTON: LIBERIA

DISTRITO: MORACIA

JEFE SECCION : ARQ. ZULEYKA SALOM R.
 JEFE PROYECTO : ARQ. RODOLFO SANCHO R.
 COLABORADOR : R. ALVARADO R.
 JEFE DEPTO. : ARQ. LEONARDO SILVA K.

FECHA:

ESCALA: INDICADAS

8-9

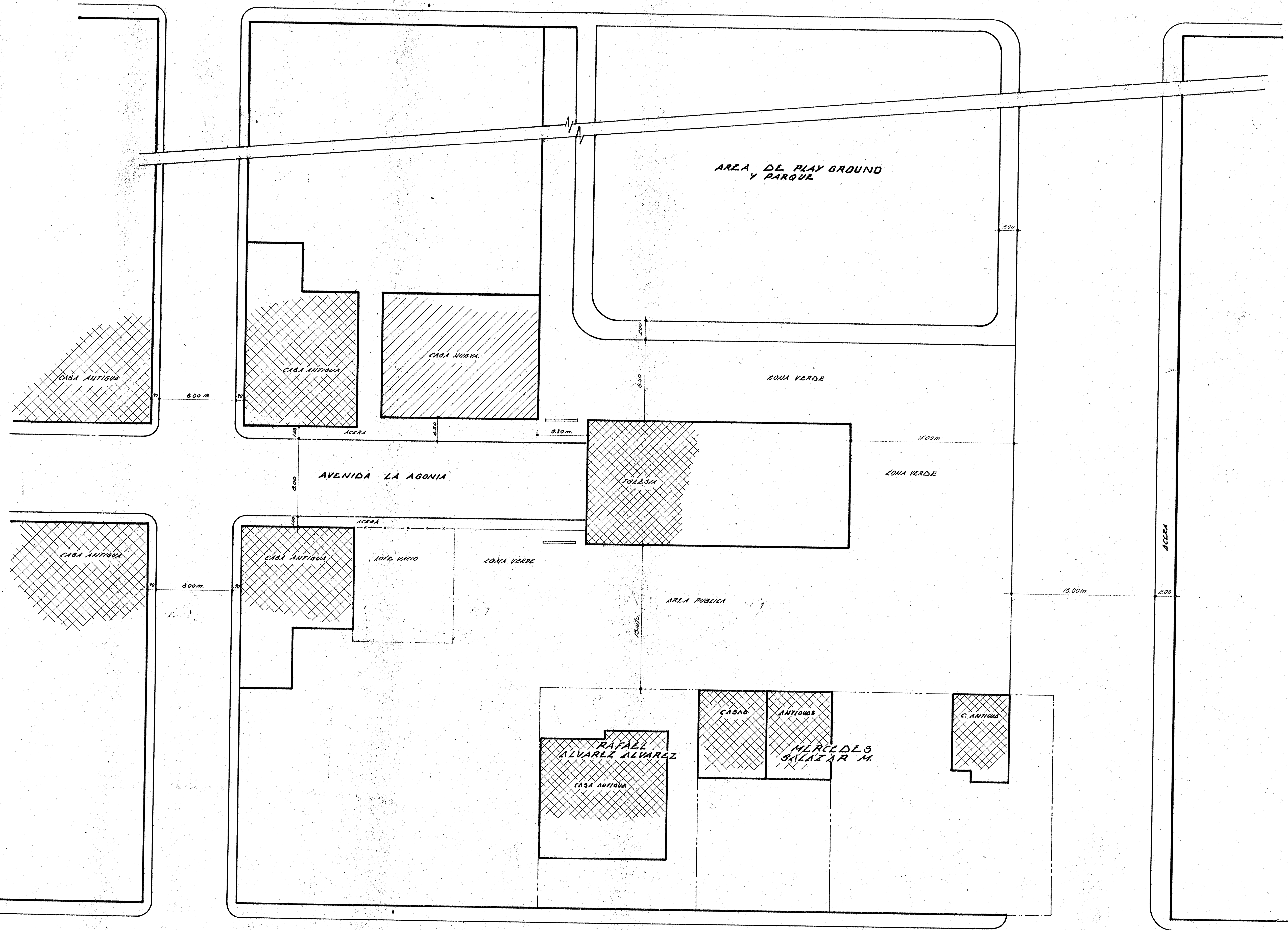
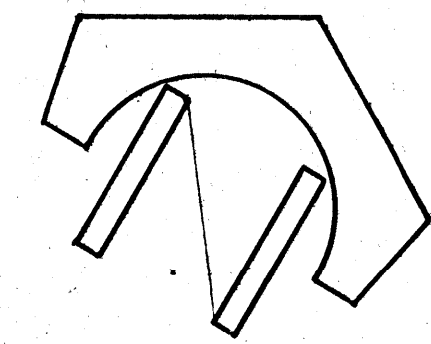

ES: 1/200

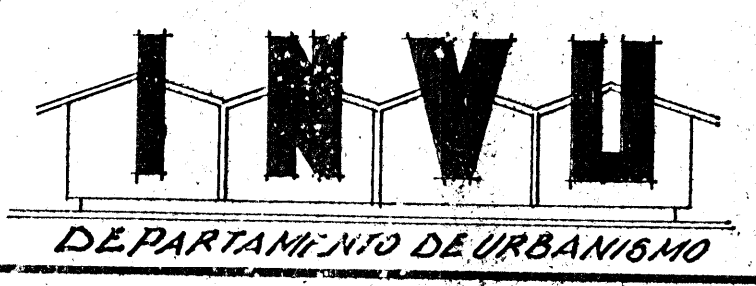

ESTUDIO DE RESTAURACION DE LA ERMITA LA AGONIA DE LIBERIA
 PROVINCIA: GUANACASTE CANTON: LIBERIA DISTRITO:

JEFE SECCION : ARQ. ZULEYKA SALOM R.
 JEFE PROYECTO : ARQ. RODOLFO SANCHO R.
 COLABORADOR : R. ALVARADO R.
 JEFE DEPARTAMENTO : ARQ. LEONARDO SILVA K.

FECHA: 5/11/79
 ESCALA: INDICADA

9-9

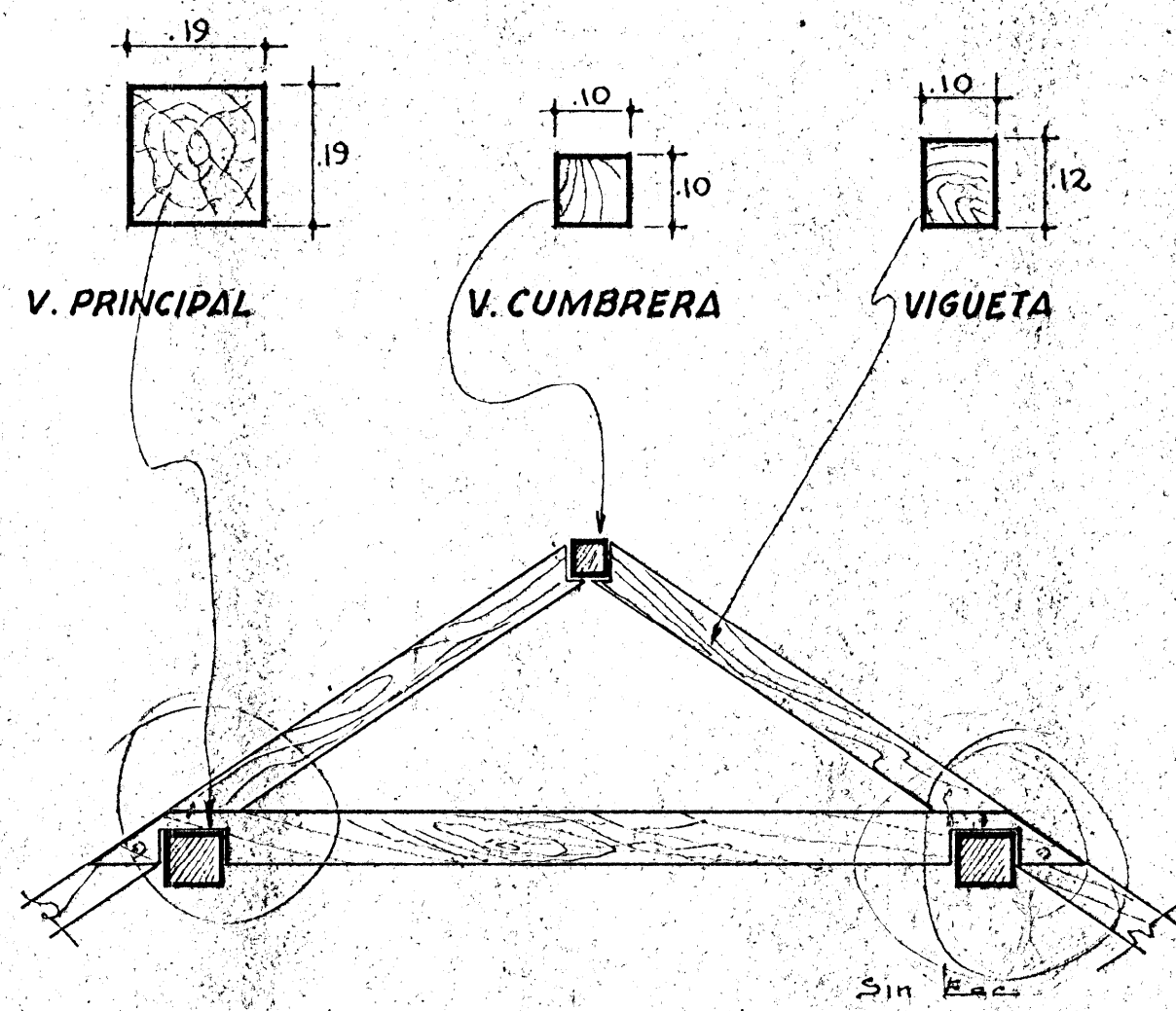

DET. DE VIGAS Y VIGUETAS DE MADERA

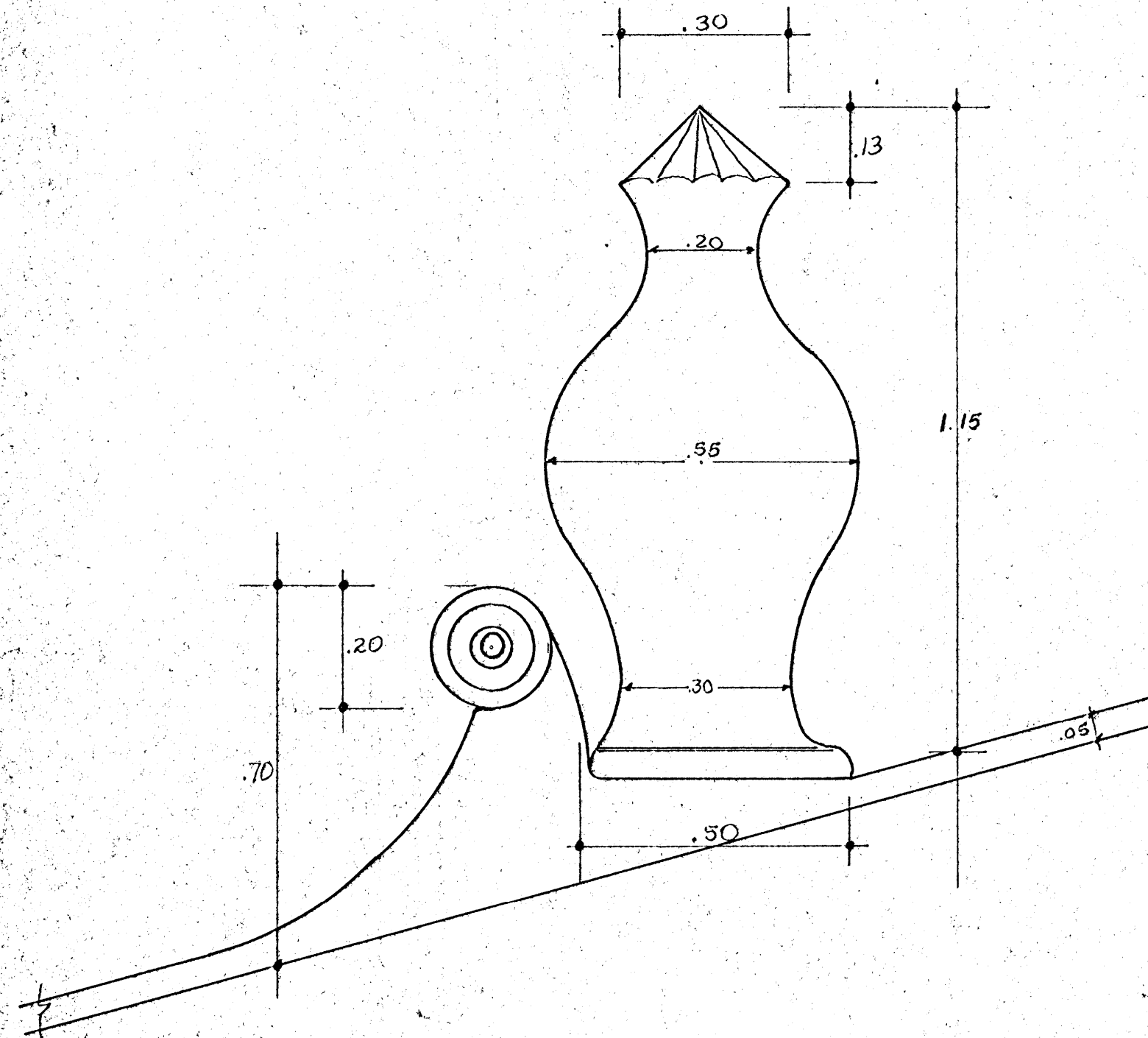

DET. DE ADORNO EN FACHADA Esc 1:10

NOTA: LAS MEDIDAS DE ESTE ADORNO, SE HICIERON EN CONDICIONES MUY PELIGROSAS Y CON UNA CINTA DE TELA, POR ESE MOTIVO PUEDE EXISTIR PEQUEÑAS DIFERENCIAS

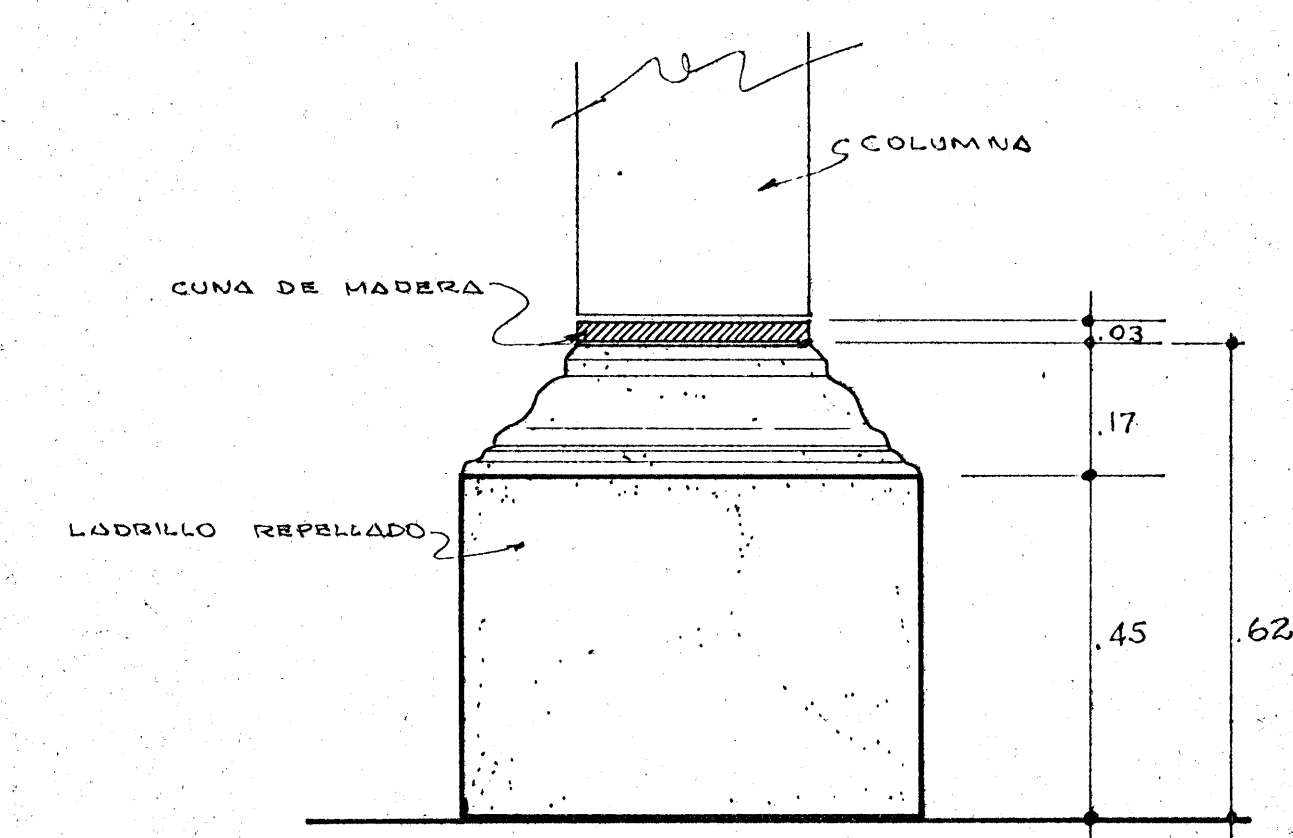

DET. PEDESTAL COLUMNA INTERNA Esc 1:10

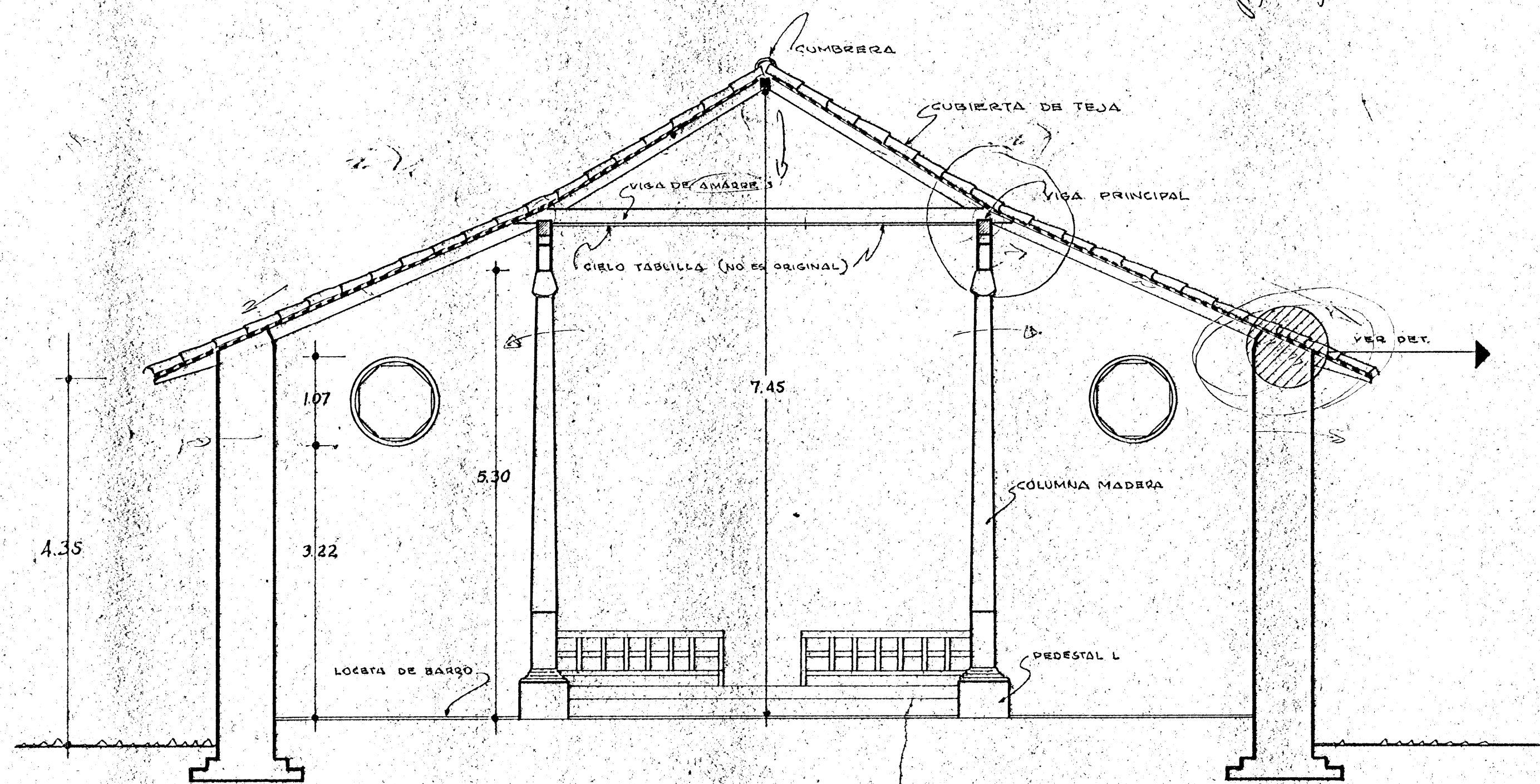

SECCION POR B-B Esc 1:50

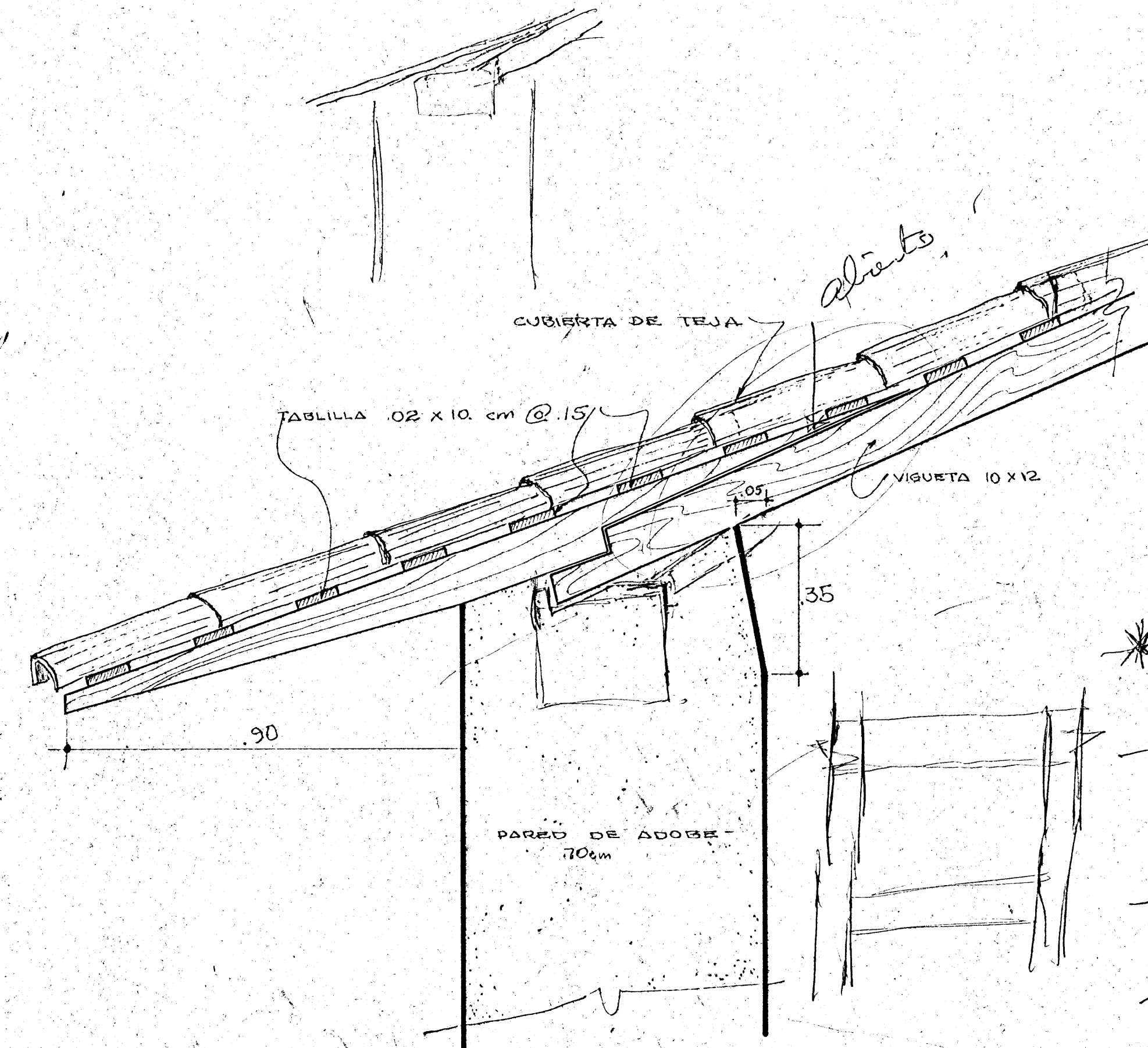

DET. DE UNION DE ALERO Y VIGUETA Esc 1:10

* Detalles.
 - Alarinos en el
 sentido
 - el avance
 - mejorar todos los
 uniones
 - limpiarlos con compresor
 luego encolar por medio
 de la aplicación de todos los
 finidos de las pesas
 de madera.

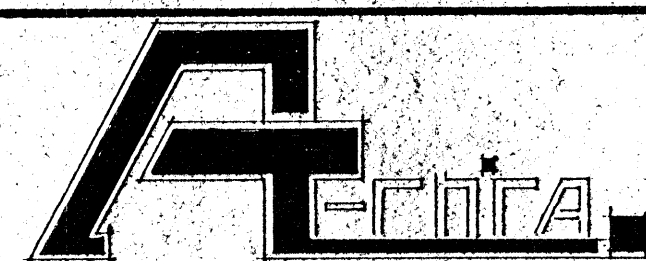

ESTUDIO DE RESTAURACION DE LA ERMITA LA AGONIA, LIBERIA

PROVINCIA: GUANACASTE CANTON: LIBERIA DISTRITO: MORACIA

JEFE SECCION	ARQ. ZULEYKA SALOM R.
JEFE PROYECTO	ARQ. RODOLFO SANCHO R.
COLABORADOR	R. ALVARADO R.
JEFE DEPARTAMENTO	ARQ. LEONARDO SILVA K.

FECHA FEB. 1980
 ESCALA: INDICADA