

SIMBOLOGÍA DE ACABADOS	
ACABADO EN PISOS	
	ACABADO EN PISO
	PISO MOSAICO A REPARAR.
	PISO TERRAZO A RESTAURAR.
	TERRAZO A SUSTITUIR
	QUARRY TILE
	PISO EXISTENTE A MANTENER.
	PISO VINILICO EN BUEN ESTADO
ACABADO EN CIELOS	
	ACABADO EN CIELOS
	CIELORRASO DE MADERA A SUSTITUIR POR CIELO SUSPENDIDO 61 cm X 61 cm CLEAN ROOM.
ACABADO EN PAREDES	
	ACABADO EN PAREDES
	PINTURA DE ESMALTE EN MAL ESTADO
	PINTURA DE ESMALTE CON PROBLEMAS DE HUMEDAD
	PARED ENCHAPADA HASTA NIVEL DE CIELORRASO
	ELEMENTOS A DEMOLER

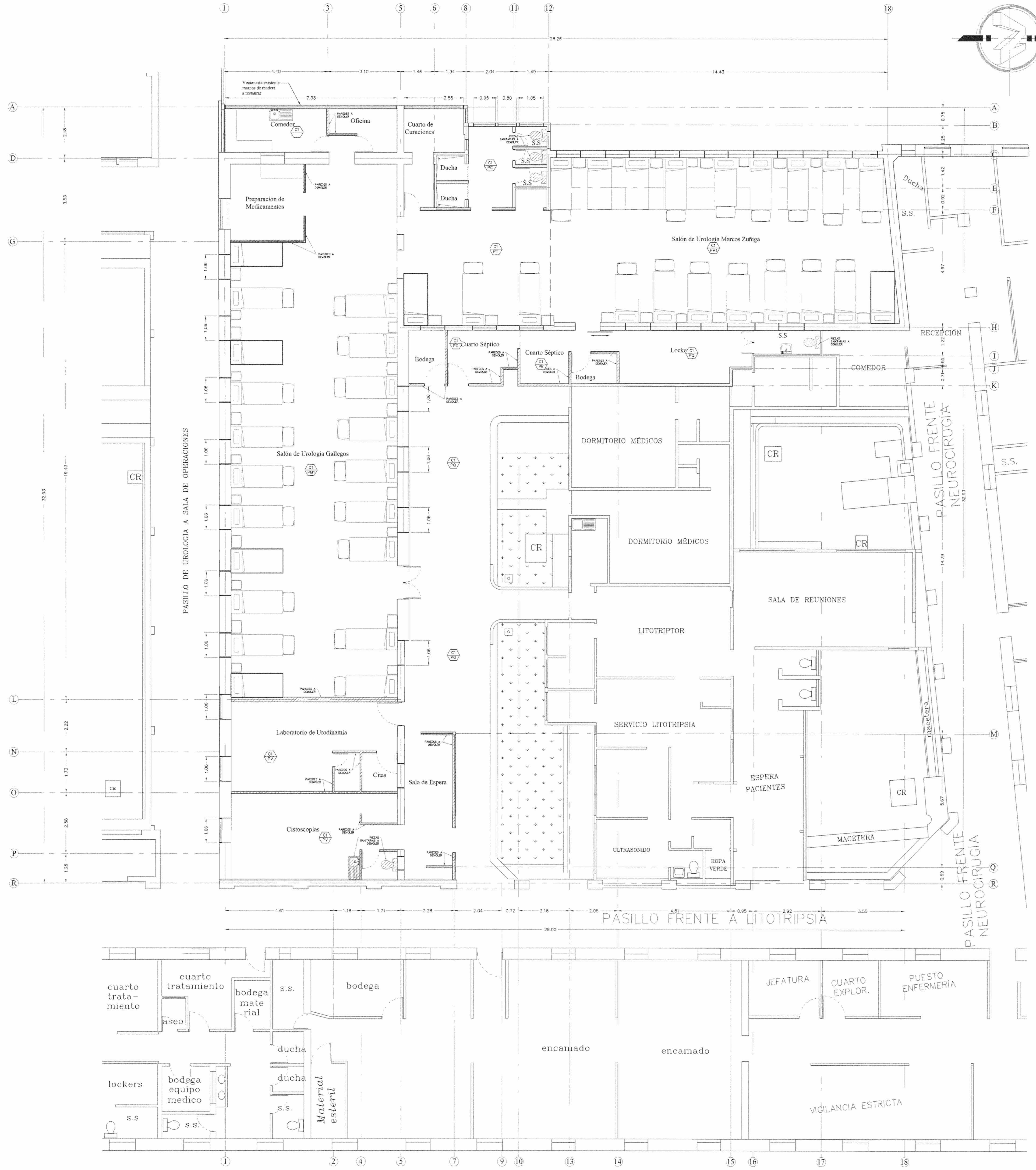

PLANTA ARQUITECTÓNICA
SALÓN DE UROLOGÍA - ESTADO ACTUAL
ESCALA 1:75

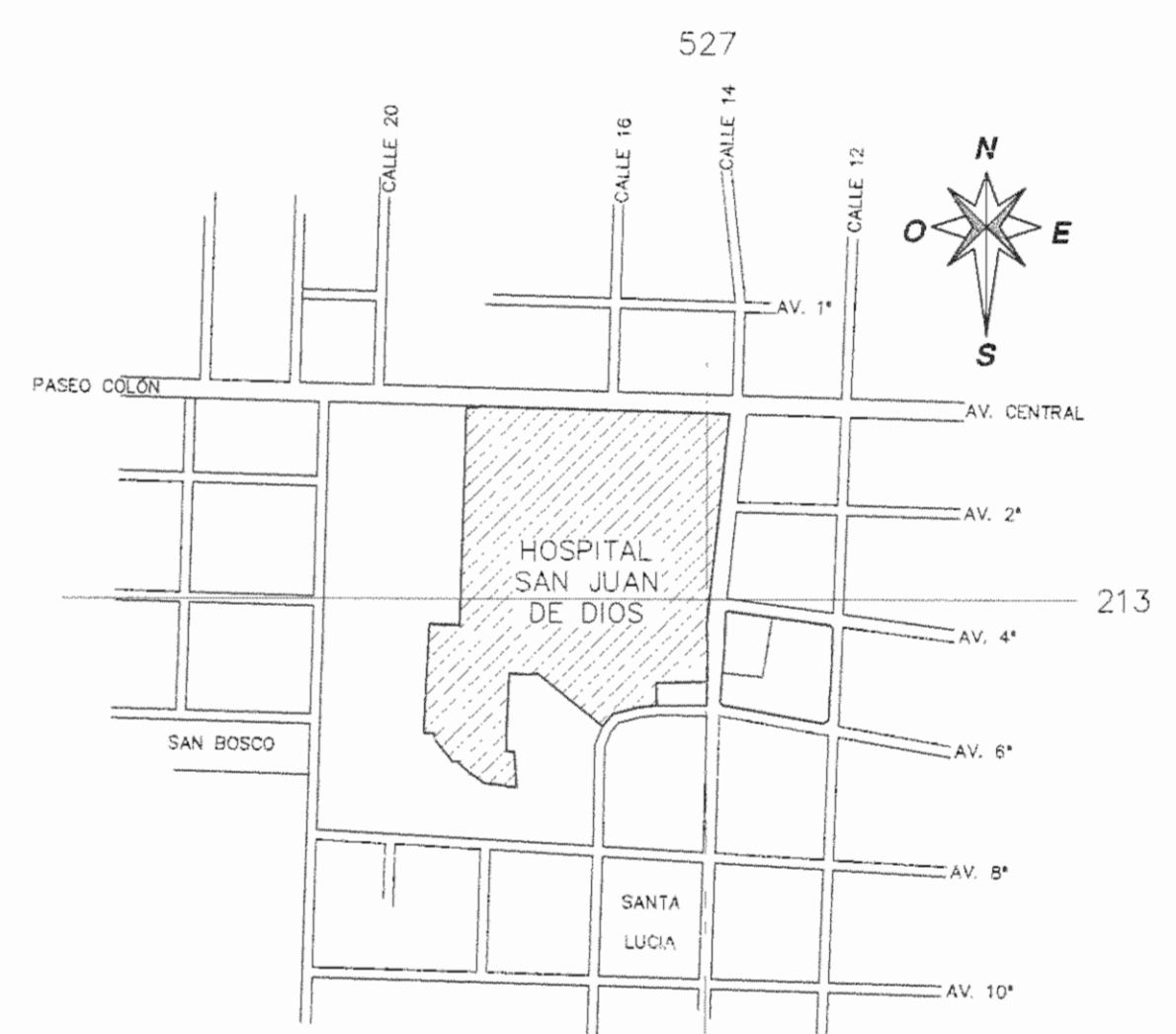

CONJUNTO
CATASTRO # SJ-0399152-1980
ESCALA 1:6000

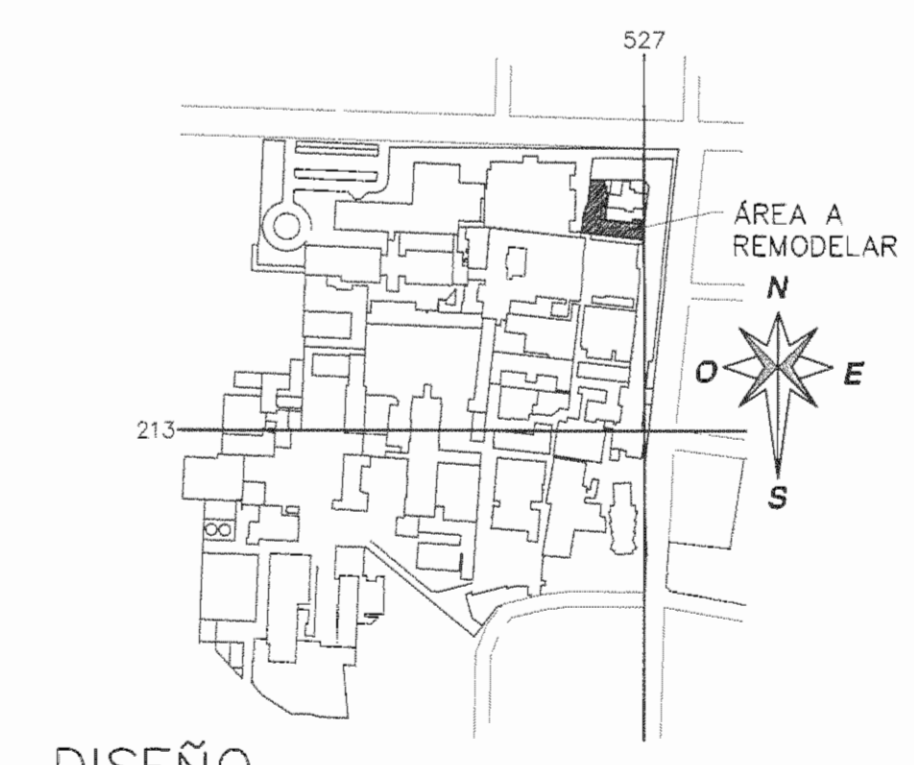

DISEÑO
ESCALA 1:4000

APROBACIÓN COMISIÓN REVISORA DE PERMISOS DE CONSTRUCCIÓN

PROYECTO:
-REMODELACIÓN DE LOS SALONES DE UROLOGÍA

PROPIETARIO:
C.C.S.S.

PROVINCIA SAN JOSÉ	CANTÓN SAN JOSÉ	DISTRITO HOSPITAL
-----------------------	--------------------	----------------------

ING.
OPERADOR DE AUTOCAD
NOMBRE:
MARIO ALBERTO MATAMOROS MORAGA
PROFESIONAL RESPONSABLE DE DISEÑO:
NOMBRE: ING SHIRLEY MORERA H.
FIRMA: N° DE REG: ICO-14225

PROFESIONAL RESPONSABLE DE DIRECCIÓN TÉCNICA:
NOMBRE:
FIRMA: N° DE REG:

INFORMACIÓN REGISTRO PÚBLICO
FOLIO REAL: 131011-000 PLANO: SJ-0399152-1980

ÁREA SEGUIN REGISTRO: 5ha3171.69m²
CONTENIDO:
• PLANTA ARQUITECTÓNICA - ESTADO ACTUAL
• SIMBOLOGÍA DE ACABADOS
• CONJUNTO
• DISEÑO

ESCALA INDICADA	FECHA diciembre 2009	LAMINA ACO/AC05
-----------------	-------------------------	--------------------

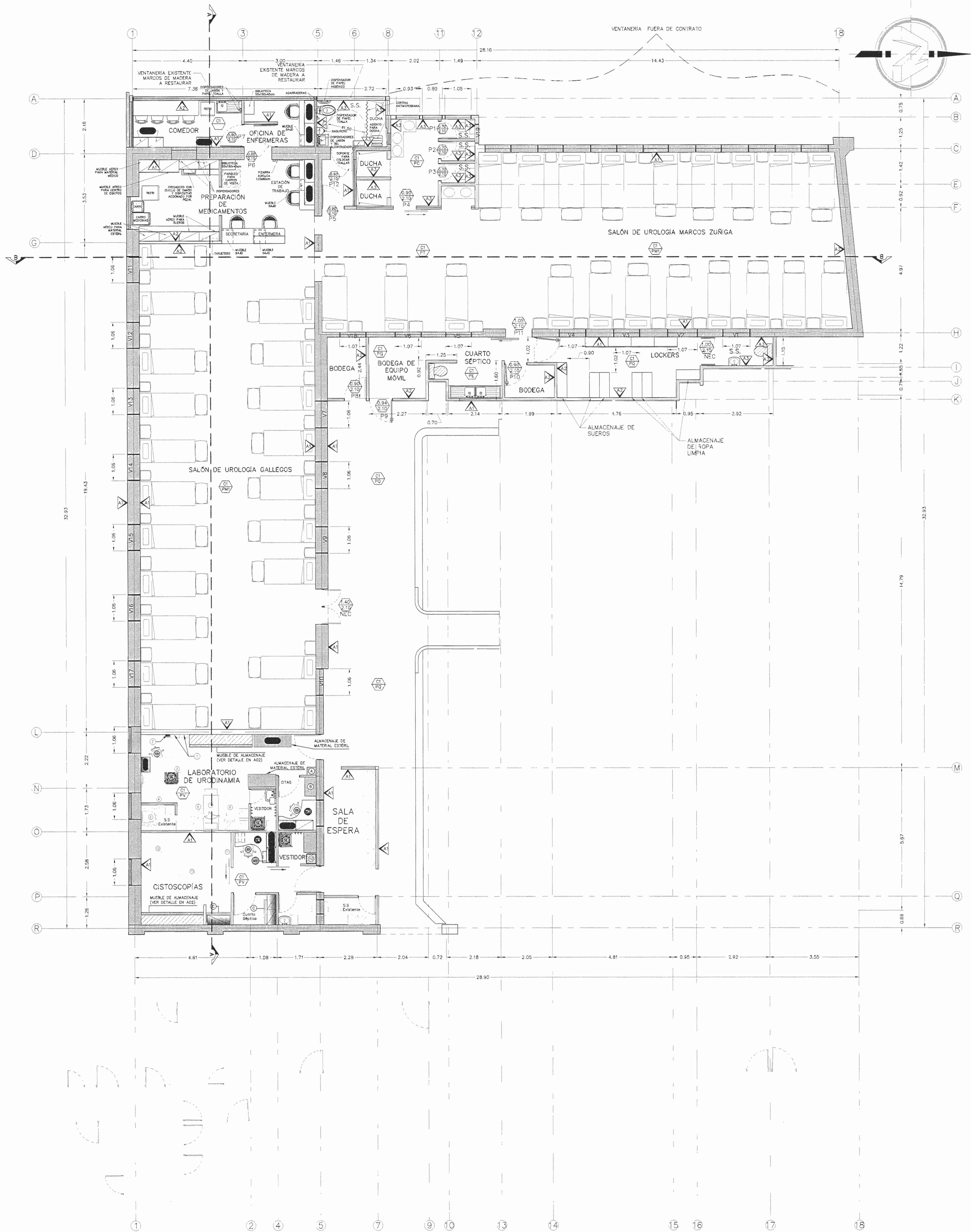

PLANTA ARQUITECTÓNICA
SALÓN DE UROLOGIA - REMODELACIÓN ESCALA 1:75

SIMBOLOGÍA DE ACABADOS

ACABADO EN PISOS

- ACABADO EN PISO
- PISO MOSAICO A RESTAURAR
- PISO TERRAZO A RESTAURAR
- TERRAZO A SUSTITUIR
- QUARRY TILE
- PISO EXISTENTE A MANTENER
- PISO VINÍLICO EN BUEN ESTADO

ACABADO EN CIELOS

- ACABADO EN CIELOS
- CIELORRASO DE MADERA A SUSTITUIR POR CIELO SUSPENDIDO 81 cm X 61 cm CLEAN ROOM.

ACABADO EN PAREDES

- ACABADO EN PAREDES
- TRATAMIENTO PARA HUMEDAD MAS DOS CAPAS DE PINTURA ACRILICA SATINADA ANTIHONGOS.
- LUNA CAPA DE SELLADOR ADHERENCIA, MAS DOS CAPAS DE PINTURA ACRILICA SATINADA.
- PARED ENCHAPADA HASTA NIVEL DE CIELORRASO

TABLA DE PUERTAS UROLOGIA

PUERTAS	UBICACIÓN	TIPO	ANCHO	ALTO	LLAVIN	Accesorios	Material	Kick Plate	Visibilidad
P1	Servicios sanitarios	Abatir	0.70	2.10	Botón interno	Topo pared	Acero inoxidable	Puñetero extruado Cara exterior	Sin visibilidad
P2	Servicios sanitarios	Abatir	0.70	2.10	Botón interno	Topo pared	Acero inoxidable	Puñetero extruado Cara exterior	Sin visibilidad
P3	Servicios sanitarios	Abatir	0.70	2.10	Botón interno	Topo pared	Acero inoxidable	Puñetero extruado Cara exterior	Sin visibilidad
P4	Ingreso a batería servicios sanitarios	Comediza	0.90	2.10	Palanca	Topo pared	Acero inoxidable	Puñetero extruado Cara exterior	Parcial (50%)
P5	Ingreso a servicio sanitario	Abatir	0.90	2.10	Palanca	Topo pared	Acero inoxidable	Puñetero extruado Cara exterior	Parcial (50%)
P6	Oficina enfermera	Abatir	0.90	2.10	Palanca	Topo pared	Madera enchapada	Acero inoxidable Cara exterior	Sin visibilidad
P7	Ingreso a comedor	Abatir	0.90	2.10	Palanca	Topo piso	Madera enchapada	Acero inoxidable Cara exterior	Parcial (25%)
P8	Bodega exterior	Abatir	0.90	2.10	Palanca	Topo piso	Madera enchapada	Acero inoxidable Doble cara	Sin visibilidad
P9	Bodega equipo móvil	Abatir	0.90	2.10	Palanca	Topo piso	Madera enchapada	Acero inoxidable Doble cara	Sin visibilidad
P10	Bodega	Abatir	0.90	2.10	Palanca	Topo piso	Madera enchapada	Acero inoxidable Doble cara	Sin visibilidad
P11	Cuarto séptico	Comediza	1.05	2.10	Palanca	Topo pared	Acero inoxidable	Puñetero extruado Doble cara	Parcial (50%)
P12	Servicio sanitario discapacitado	Abatir	0.90	2.10	Palanca	Topo pared	Acero inoxidable	-	Sin visibilidad
P13	Planta de asos	Abatir	0.90	2.10	Palanca	Topo piso	Acero inoxidable	-	Sin visibilidad

TABLA DE SIMBOLOGIA DE MUEBLES A REMODELAR

SIMBOLOGIA	DESCRIPCIÓN	SIMBOLOGIA	DESCRIPCIÓN
(M)	MUEBLE BAJO	(E)	ESTANTE EN ACERO INOXIDABLE DE 125x140x50cm
(E)	ESTACIÓN DE TRABAJO	(E)	ESTANTE EN ACERO INOXIDABLE DE 150x140x50cm
(E)	ESTACIÓN DE TRABAJO PARA AREA DE CTAS	(S)	SILLA SECTORIAL
(M)	MUEBLE ASESORADO EN ACERO INOXIDABLE DE 120x140x50cm	(C)	BAJA DE COPERA
(M)	MUEBLE ASESORADO EN ACERO INOXIDABLE DE 120x140x50cm	(L)	LOCKER DE 4 BARRAS (0.330x30x200)
(M)	MUEBLE ASESORADO EN ACERO INOXIDABLE DE 120x140x50cm	(E)	ESTANTE TIPO BIBLIOTECA (2.50x140x50)
(M)	MUEBLE ASESORADO EN ACERO INOXIDABLE DE 120x140x50cm	(P)	PRESTADERO CON CUELLO DE GANZO Y PREDALDO 90x60x60
(M)	ESTANTE EN ACERO INOXIDABLE DE 110x140x50cm		

TABLA DE SIMBOLOGIA DE MUEBLES EXISTENTES

SIMBOLOGIA	DESCRIPCIÓN	SIMBOLOGIA	DESCRIPCIÓN
(1)	NEGATOSCOPIO (0.37x0.48x1.10x1M)	(16)	ESCRITORIO (0.50x1.65M)
(2)	TARJETERO DE MADERA (0.60x0.75x0.20M)	(17)	LOCKER DE MADERA (0.50x0.50M)
(3)	ESCRITORIO (1.60x0.90M)	(18)	ASENTO DE MADERA (0.30x0.40M)
(4)	EQUIPO MEDICO PARA EXAMENES DE URODINAMIA	(19)	MUEBLE EQUIPADO DE MADERA (0.33x1.50x0.75M) (0.33x0.75x0.75M)
(5)	SILLA INDOURO	(20)	MUEBLE BAJO DE MADERA (0.65x0.65M)
(6)	SACA DE 2 RUELLAS	(21)	MUEBLE BAJO DE MADERA (0.65x0.40M)
(7)	CAMALA (0.60x1.60x0.90M)	(22)	MUEBLE BAJO DE MADERA (0.45x1.10M)
(8)	MESA DE ACERO INOXIDABLE CON RODINES (0.80x0.80x0.70M)	(23)	REFRIGERADOR (0.50x0.60M)
(9)	ASENTO DE MADERA (1.60x0.40x0.50M)	(24)	MUEBLE BAJO DE MADERA (2.30x0.50M)
(10)	SOPORTE DE SOPA (0.90x0.60x1.20M)	(25)	GRADA METALICA DE 2 HELICOIDES (0.30x0.50M)
(11)	TORRE DE EQUIPO MEDICO (0.30x0.45M)	(26)	BANCO METALICO
(12)	MESA DE ACERO INOXIDABLE (0.77x0.47x0.67M)	(27)	PIZARRA DE CORCHO (0.80x0.20M)
(13)	EQUIPO MEDICO (0.80x0.75M)	(28)	HORNO DE MICROONDAS (0.50x0.30x0.30)
(14)	ESTANTE DE MADERA (1.60x0.50M)	(29)	MUEBLE METAL (0.45x0.60M)
(15)	ESTANTE METALICO (0.50x0.60M)	(30)	MUEBLE ASESOR (0.45x1.20M)
		(31)	PIZARRA DE CORCHO (1.20x0.60x0.20M)

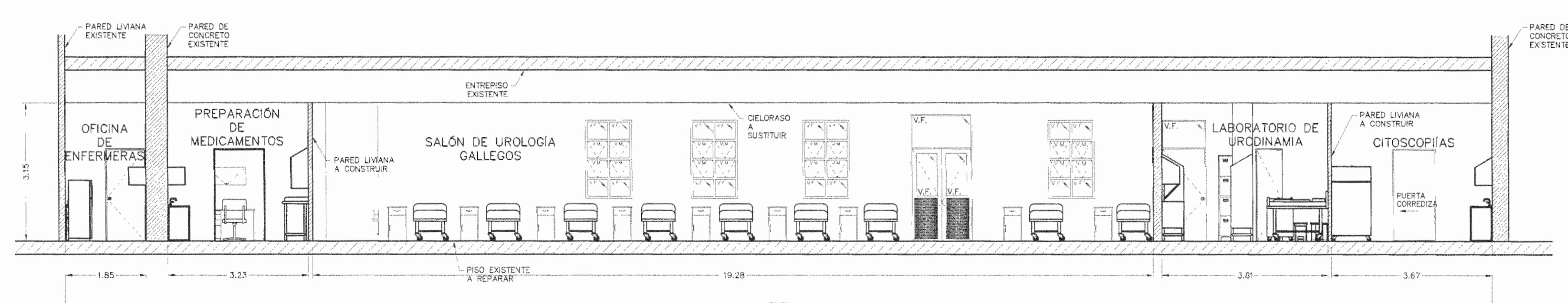

CORTE A-A
SALÓN DE UROLOGIA - REMODELACIÓN ESCALA 1:75



CORTE B-B
SALÓN DE UROLOGIA - REMODELACIÓN ESCALA 1:75

APROBACIÓN COMISIÓN REVISORA DE PERMISOS DE CONSTRUCCIÓN

PROYECTO:
-REMODELACIÓN DE LOS SALONES DE UROLOGIA

PROPIETARIO:
C.C.S.S.

PROVINCIA SAN JOSÉ CANTÓN SAN JOSÉ DISTRITO HOSPITAL

ING.

OPERADOR DE AUTOCAD
NOMBRE:
MARIO ALBERTO MATAMOROS MORAGA

PROFESIONAL RESPONSABLE DE DISEÑO:
NOMBRE:
ING SHIRLEY MOREIRA H.

FIRMA: N° DE REG: ICC-14225

PROFESIONAL RESPONSABLE DE DIRECCIÓN TÉCNICA:
NOMBRE:
FIRMA: N° DE REG:

INFORMACIÓN REGISTRO PÚBLICO
FOLIO REAL: 131011-000 PLAN: SJ-0399152-1980
ÁREA SEGUN REGISTRO: 3ho3171.69m²

CONTENIDO:

- PLANTA ARQUITECTÓNICA - REMODELACIÓN
- TABLA DE PUERTAS
- TABLA DE SIMBOLOGIA DE MUEBLES A REMODELAR
- TABLA DE SIMBOLOGIA DE MUEBLES EXISTENTES
- CORTE A-A
- CORTE B-B

ESCALA INDICADA FECHA diciembre 2009 LAMINA ACCO/ACC5



ELEVACIÓN NORTE

SALONES DE UROLOGÍA - REMODELACIÓN ESCALA 1:75

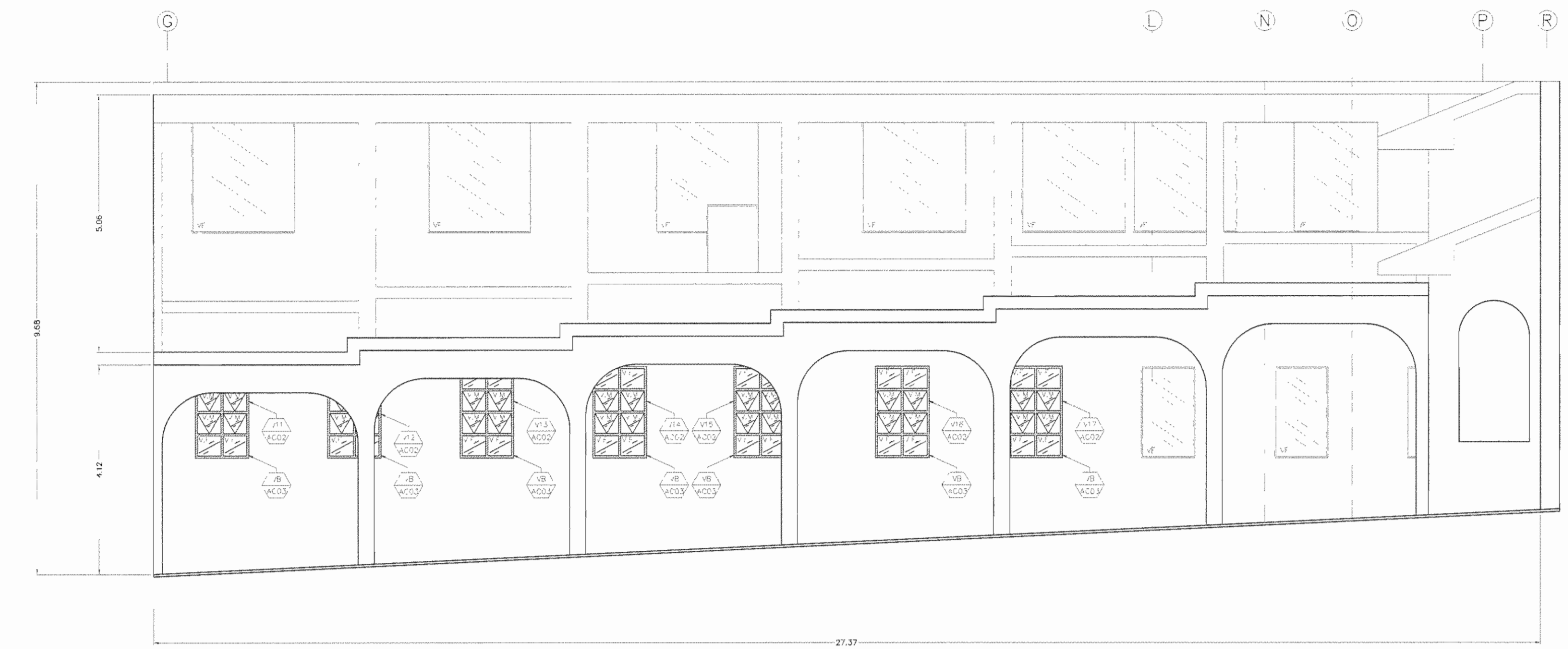

ELEVACIÓN SUR

SALONES DE UROLOGÍA - REMODELACIÓN ESCALA 1:75

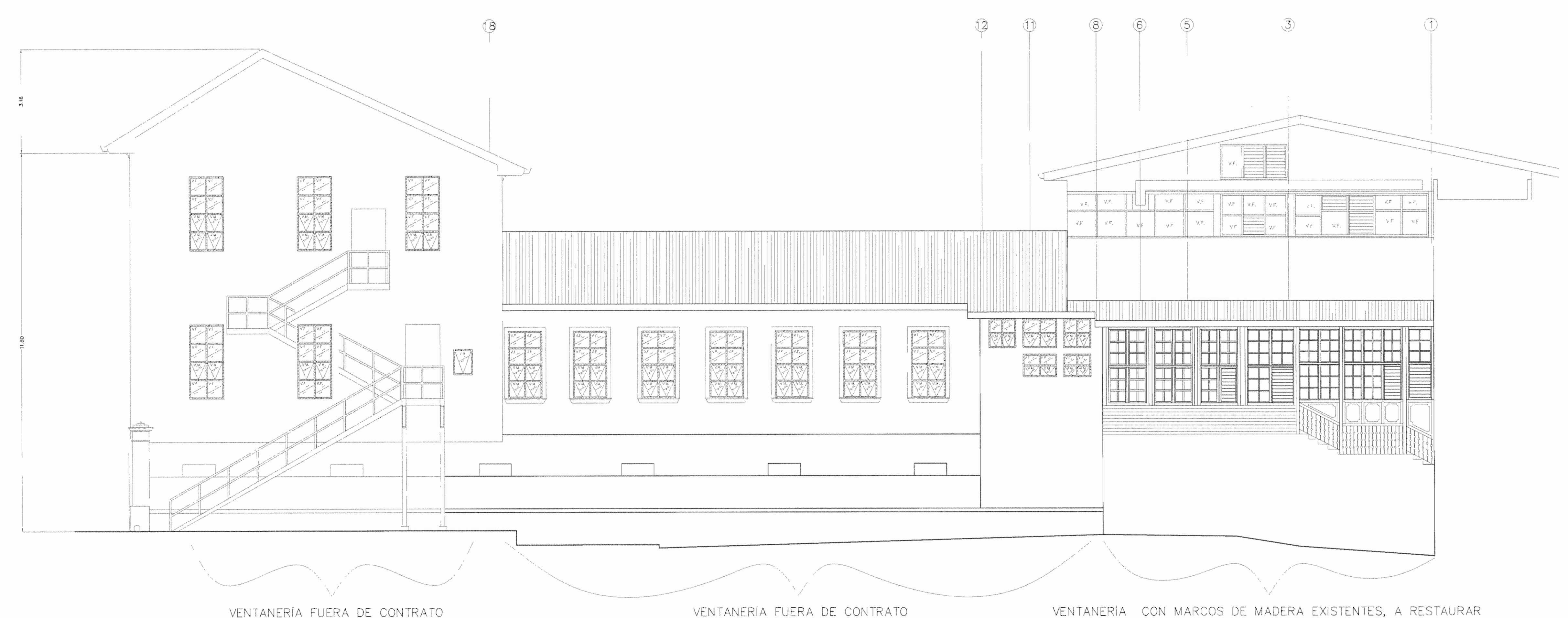

ELEVACIÓN OESTE

SALONES DE UROLOGÍA - REMODELACIÓN ESCALA 1:75

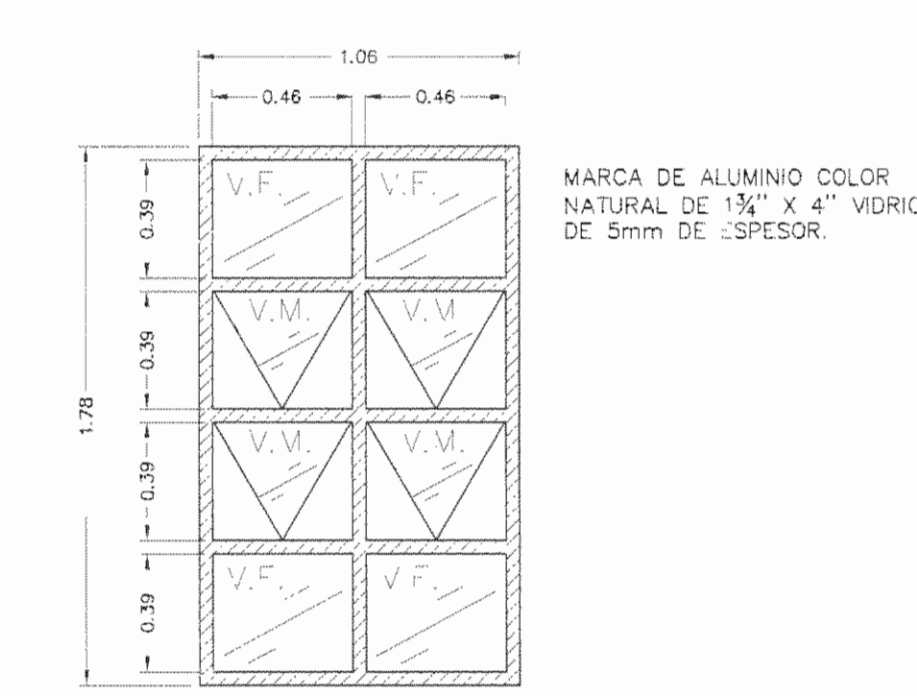

VENTANA TIPO A

V7-V8-V9-V10 SALONES DE UROLOGÍA ESCALA 1:25

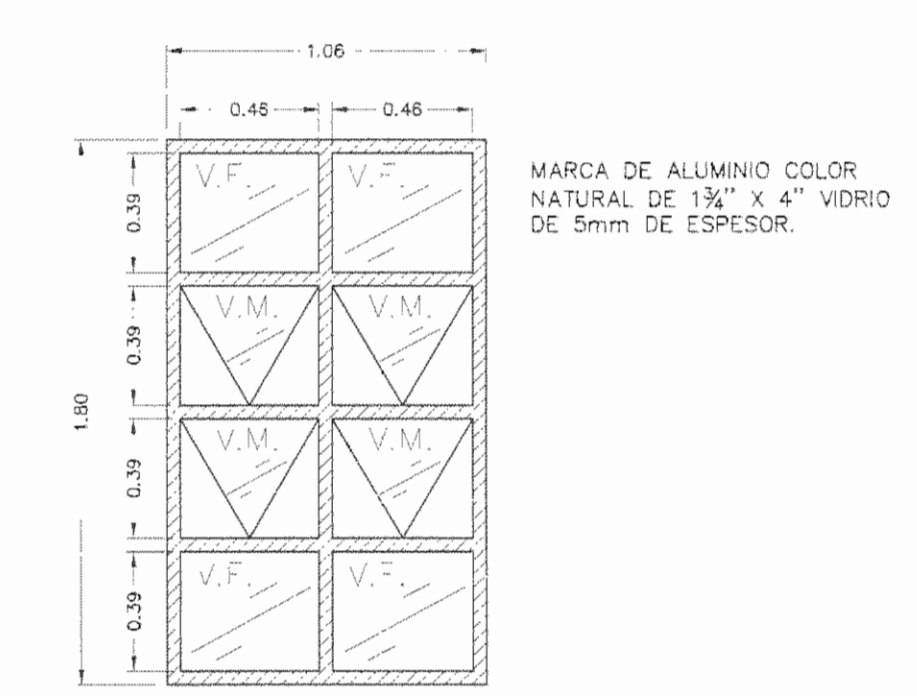

VENTANA TIPO B

V11-V12-V13-V14-V15-V16-V17 SALONES DE UROLOGÍA ESCALA 1:25

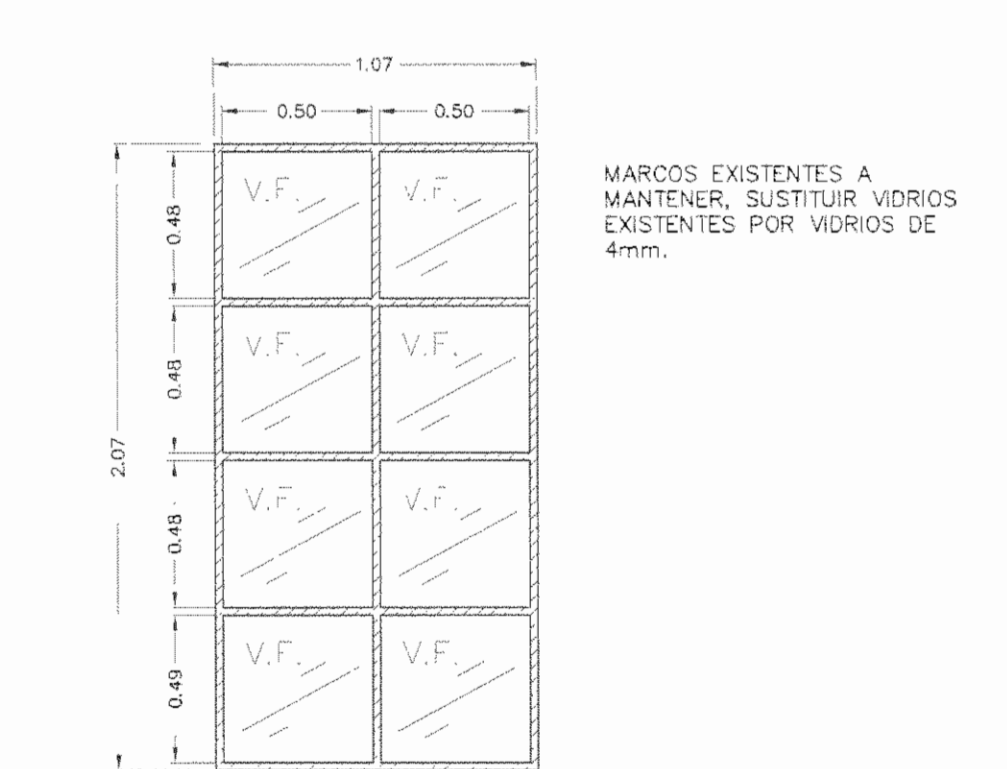

VENTANA TIPO C

V1-V2-V3-V4-V5-V6-V18 SALONES DE UROLOGÍA ESCALA 1:25

APROBACIÓN COMISIÓN REVISORA DE PERMISOS DE CONSTRUCCIÓN

PROYECTO: -REMODELACIÓN DE LOS SALONES DE UROLOGÍA

PROPIETARIO: C.C.S.S.

PROVINCIA SAN JOSÉ	CANTÓN SAN JOSÉ	DISTRITO HOSPITAL
-----------------------	--------------------	----------------------

ING. OPERADOR DE AUTOCAD

NOMBRE: MARIO ALBERTO MATAMOROS MORAGA

PROFESIONAL RESPONSABLE DE DISEÑO: ING. SHIRLEY MORERA H.

FIRMA: N° DE REG. ICO-14225

PROFESIONAL RESPONSABLE DE DIRECCIÓN TÉCNICA: NOMBRE: FIRMA: N° DE REG.:

INFORMACIÓN REGISTRO PÚBLICO
FOLIO REAL: 131011-000 PLANO: S-039152-1980

ÁREA SEGUN REGISTRO: 5ha3171.69m²

CONTENIDO:
• ELEVACIÓN NORTE
• ELEVACIÓN SUR
• ELEVACIÓN OESTE
• DETALLES DE VENTANAS

ESCALA INDICADA	FECHA diciembre 2009	LAMINA AC03/AC05
-----------------	-------------------------	---------------------

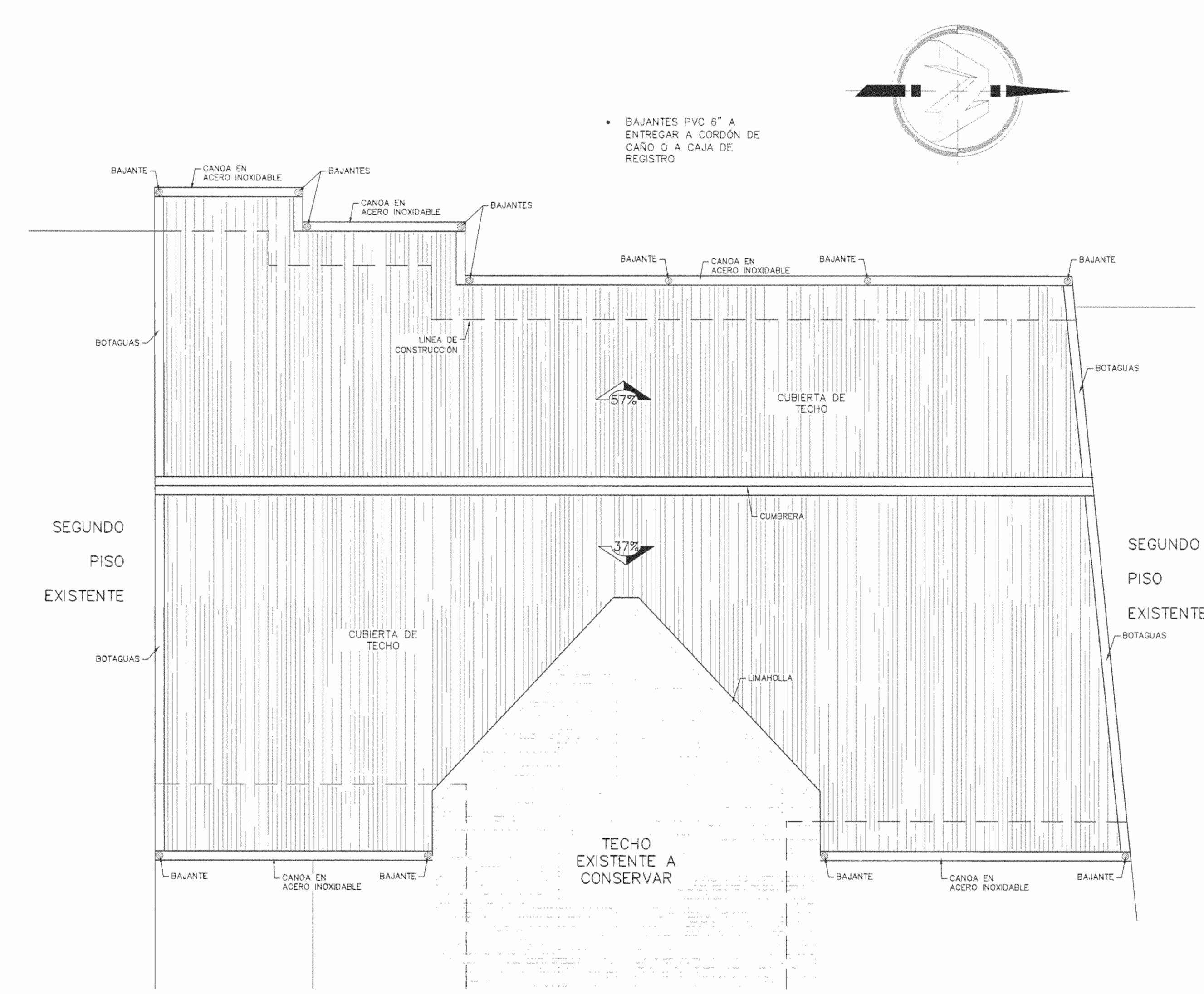

PLANTA DE TECHOS
 SALÓN DE UROLOGIA - REMODELACION ESCALA 1:75

APROBACIÓN COMISIÓN REVISORA DE PERMISOS DE CONSTRUCCIÓN		
PROYECTO: -REMODELACIÓN DE LOS SALONES DE UROLOGIA		
PROPIETARIO:  C.C.S.S.		
PROVINCIA SAN JOSÉ	CANTÓN SAN JOSÉ	DISTRITO HOSPITAL
ING. OPERADOR DE AUTOCAD NOMBRE: MARIO ALBERTO MATAMOROS MORAGA		
PROFESIONAL RESPONSABLE DE DISEÑO: NOMBRE: ING. SHIRLEY MORERA H.		
FIRMA: N° DE REG: ICO-14225		
PROFESIONAL RESPONSABLE DE DIRECCIÓN TÉCNICA: NOMBRE: FIRMA: N° DE REG:		
INFORMACIÓN REGISTRO PÚBLICO FOLIO REAL: 131011-000 PLANO: SJ-0399152-1980 ÁREA SEGÚN REGISTRO: 5ha3171.69m ²		
CONTENIDO: • PLANTA DE TECHOS		
ESCALA INDICADA	FECHA diciembre 2009	LAMINA AC04/ACC5

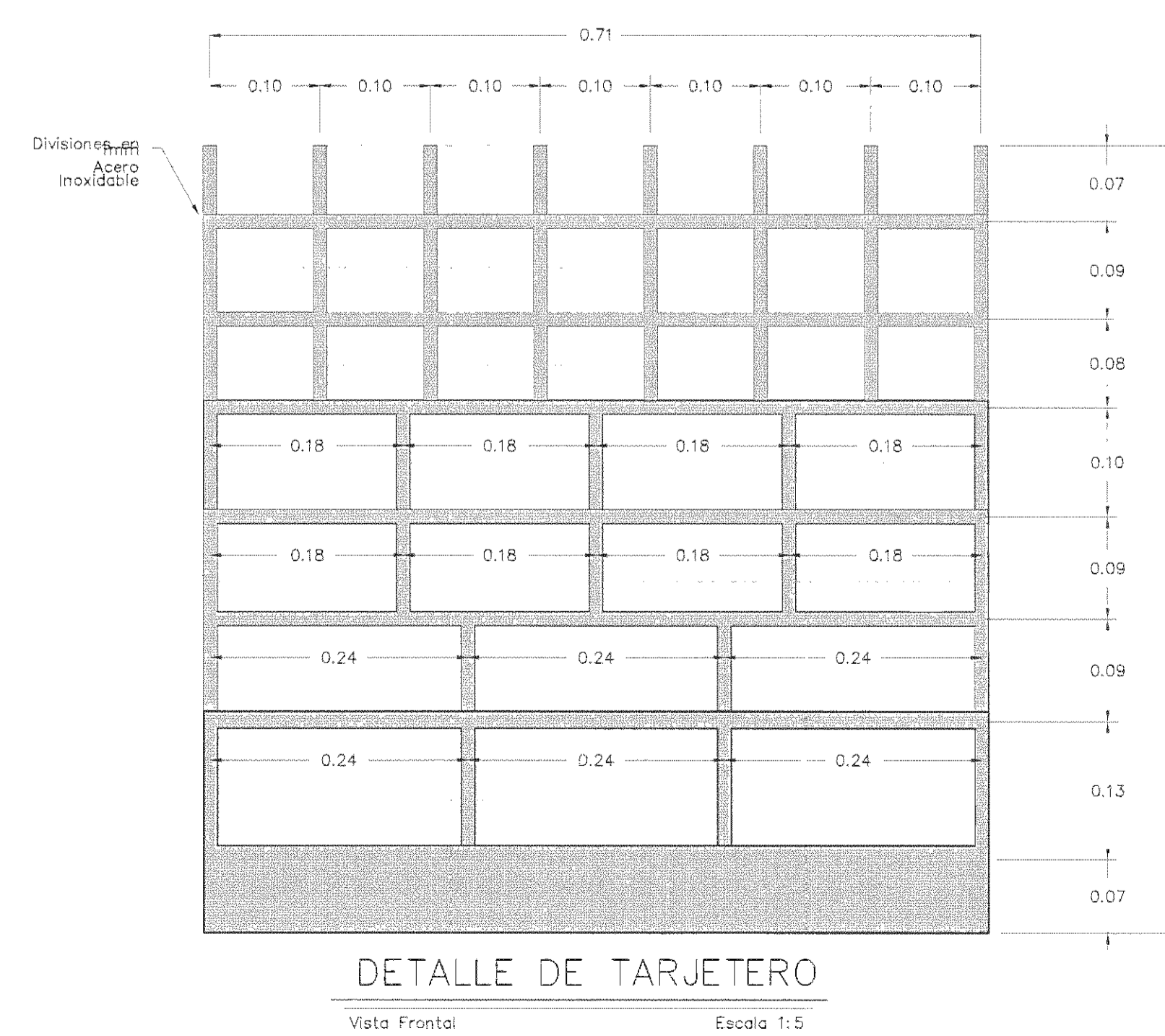
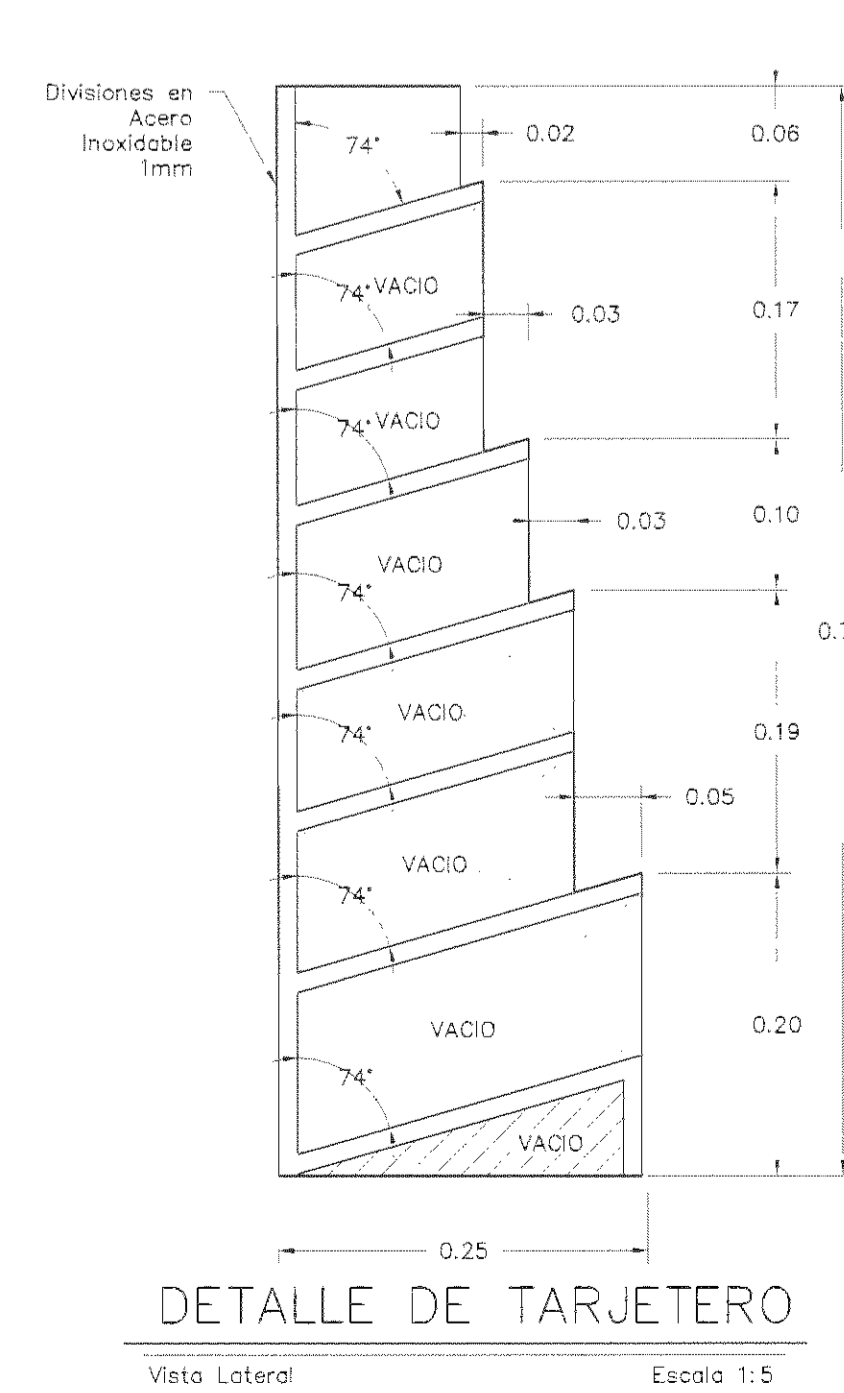
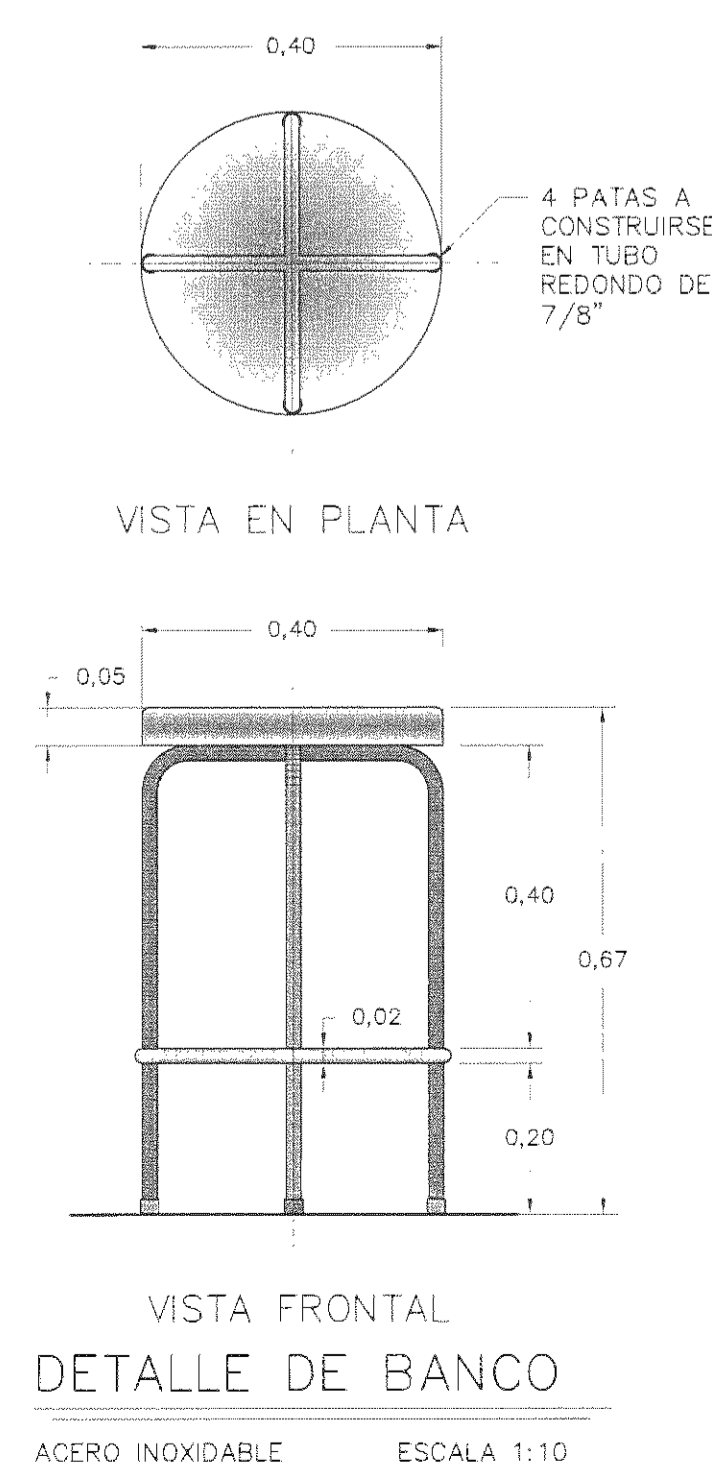
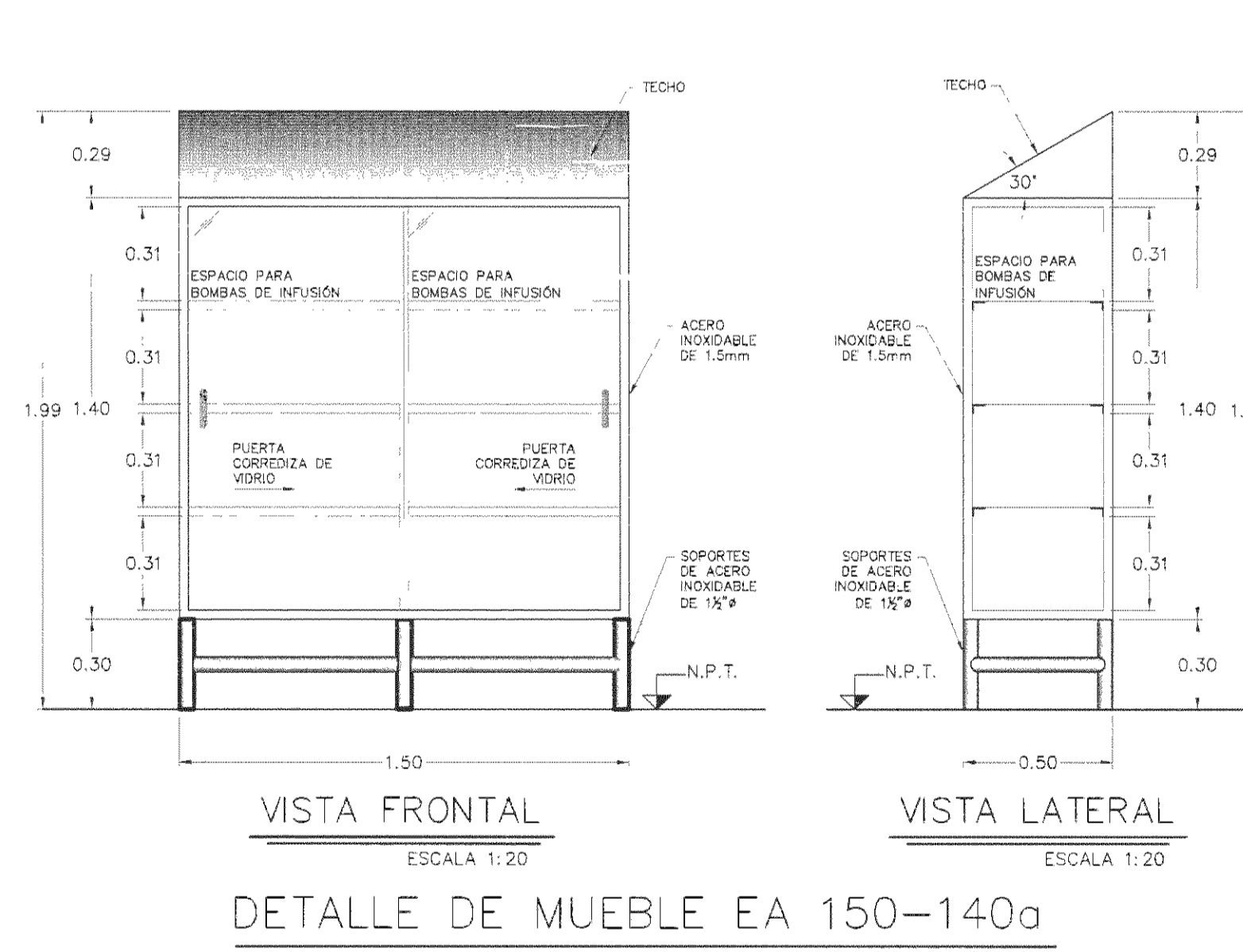
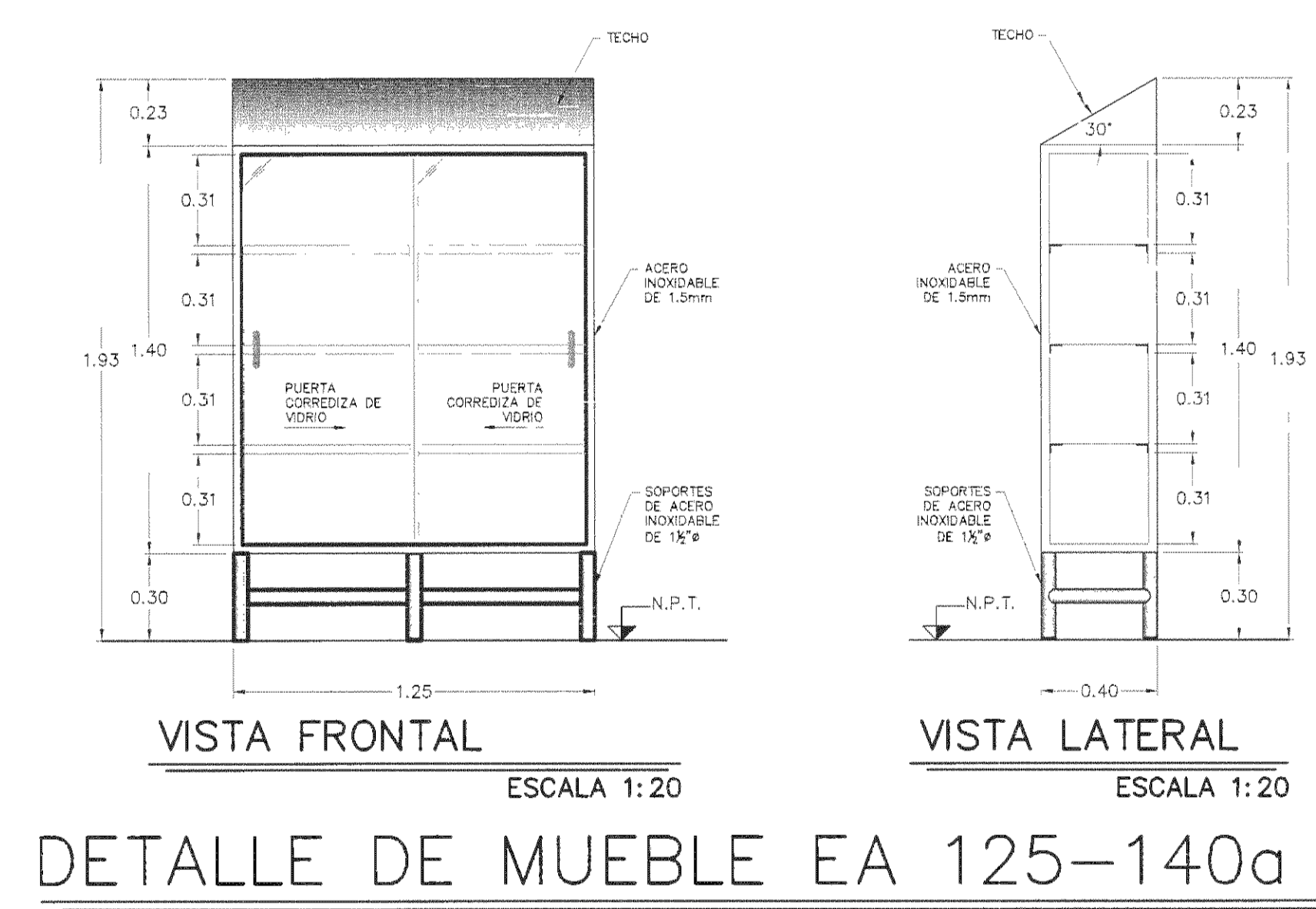
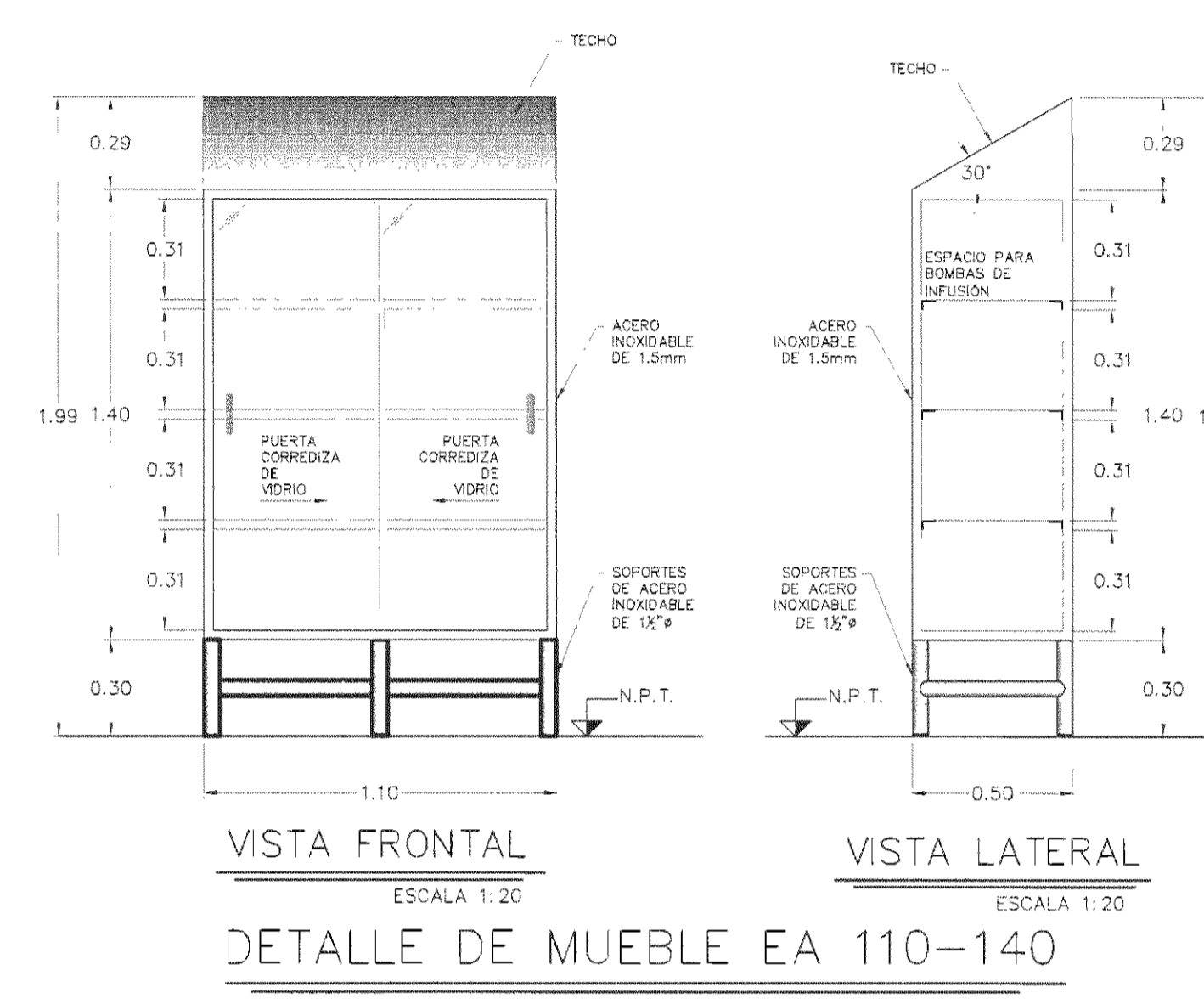
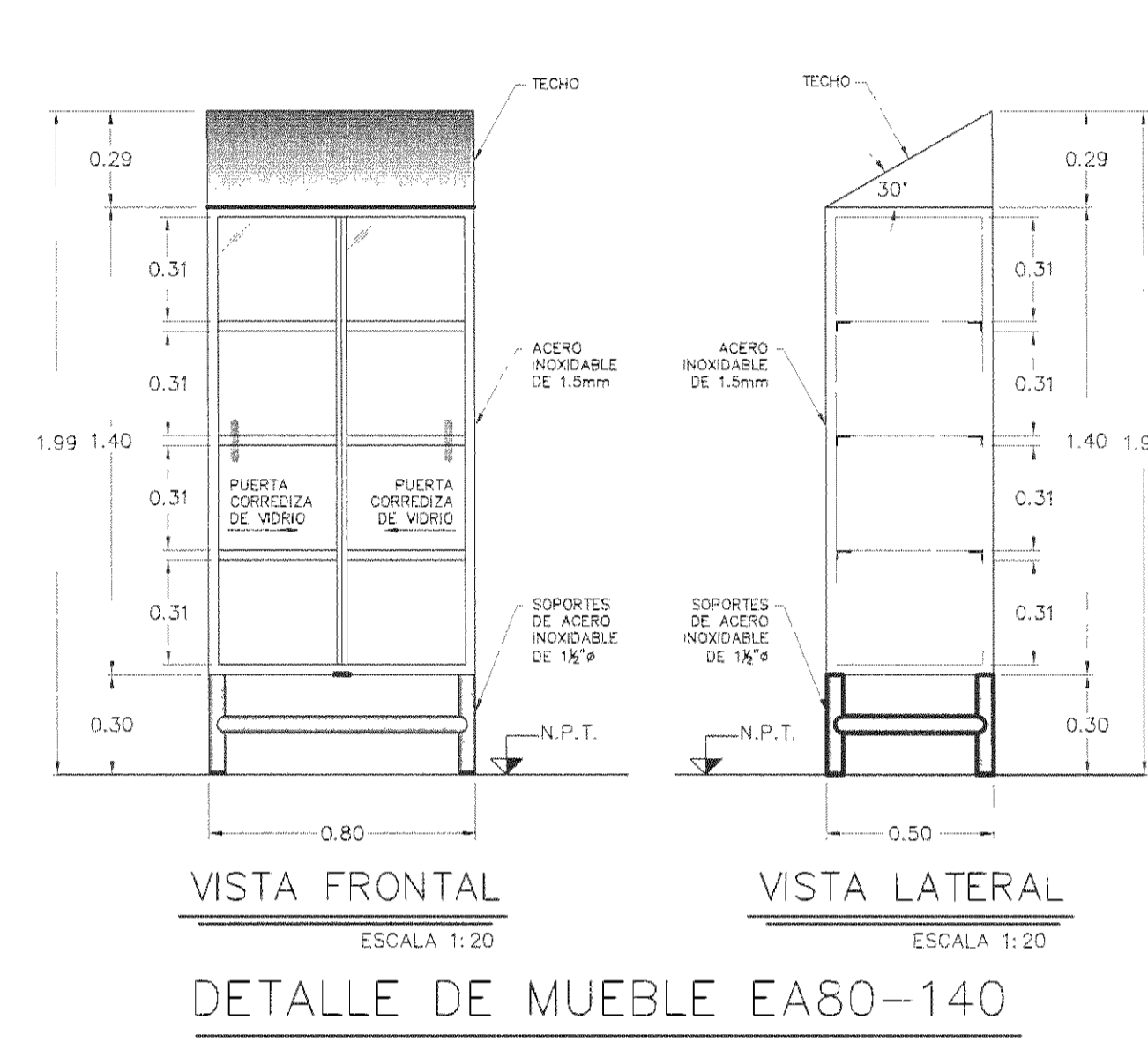
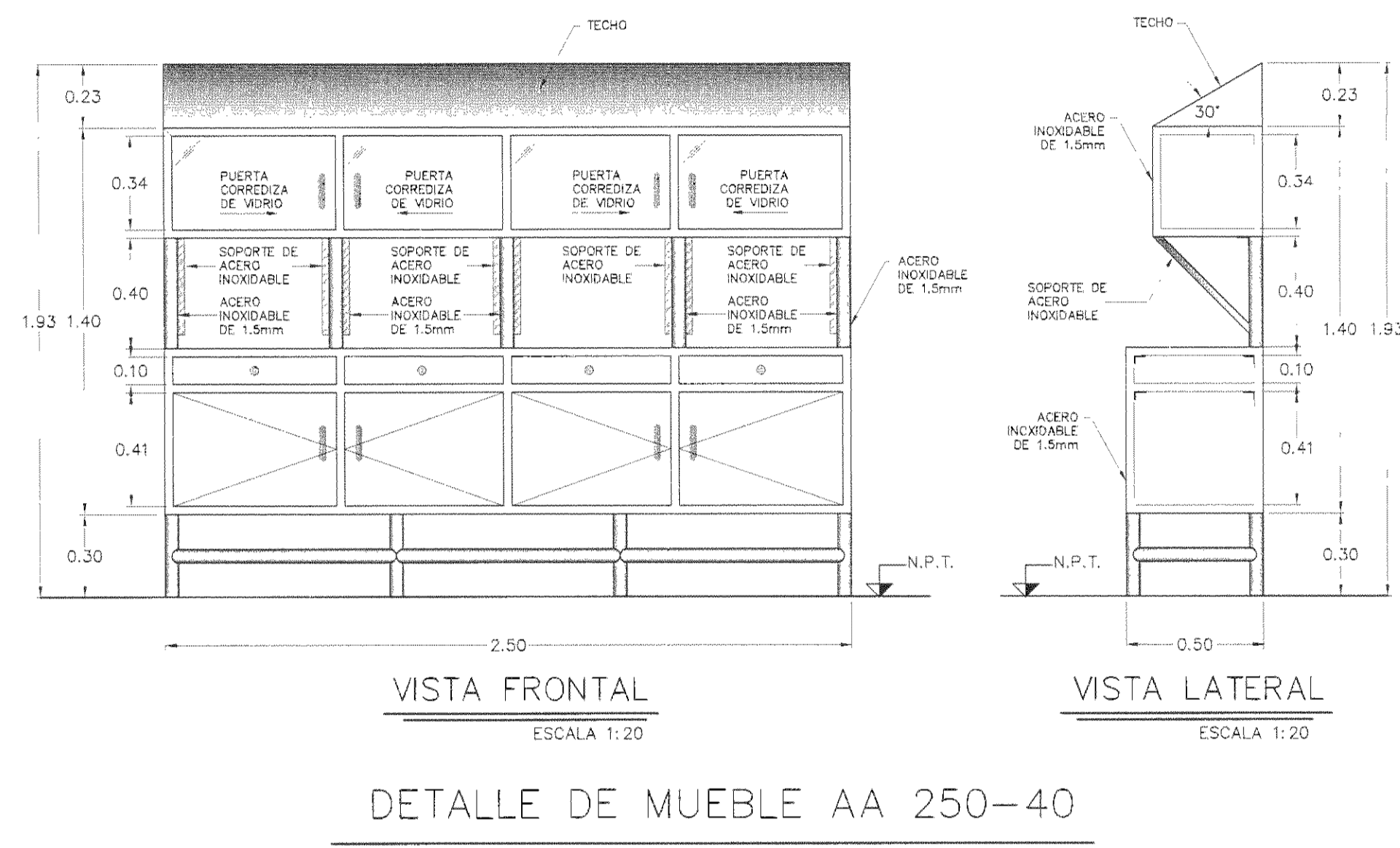
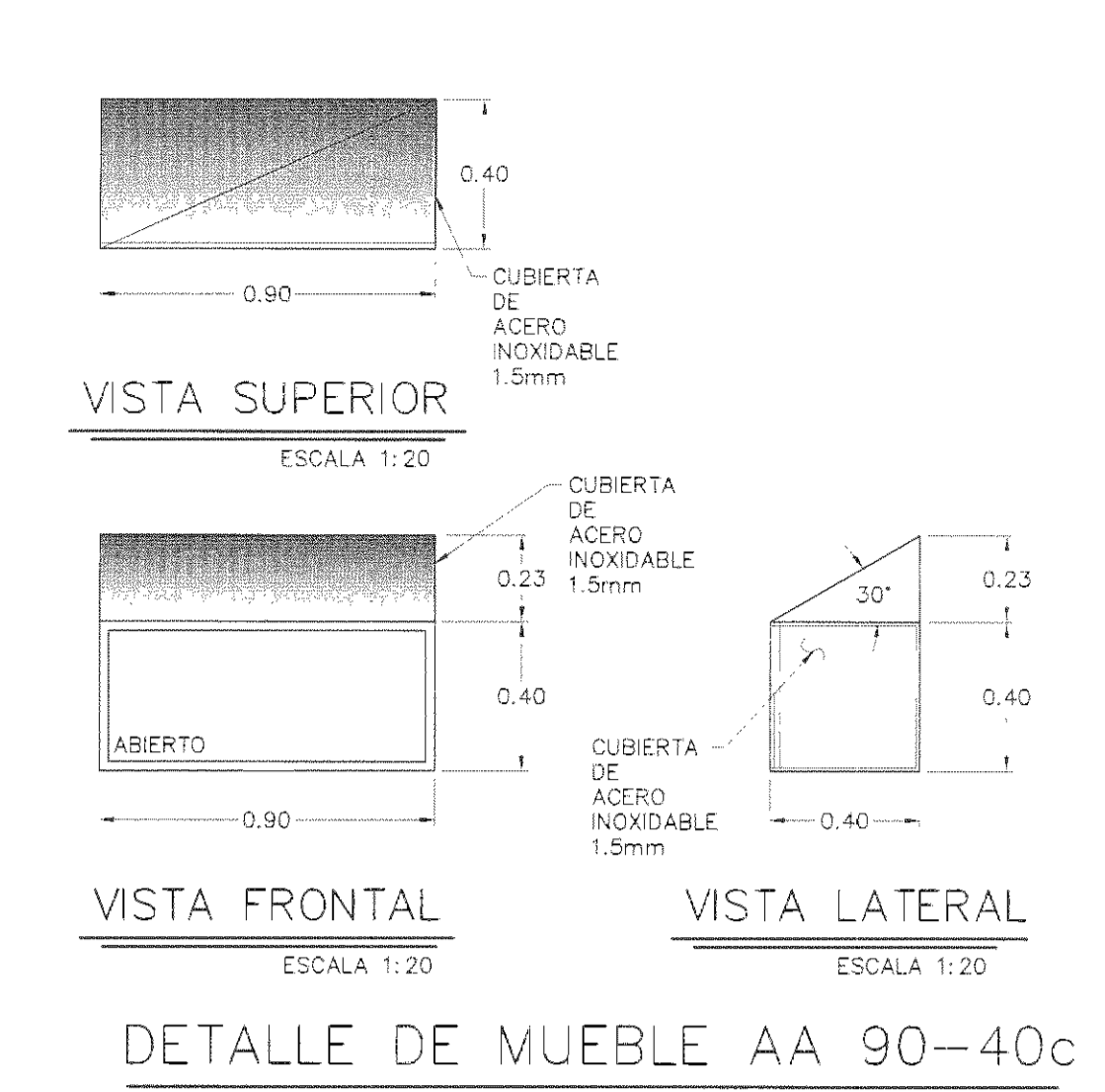
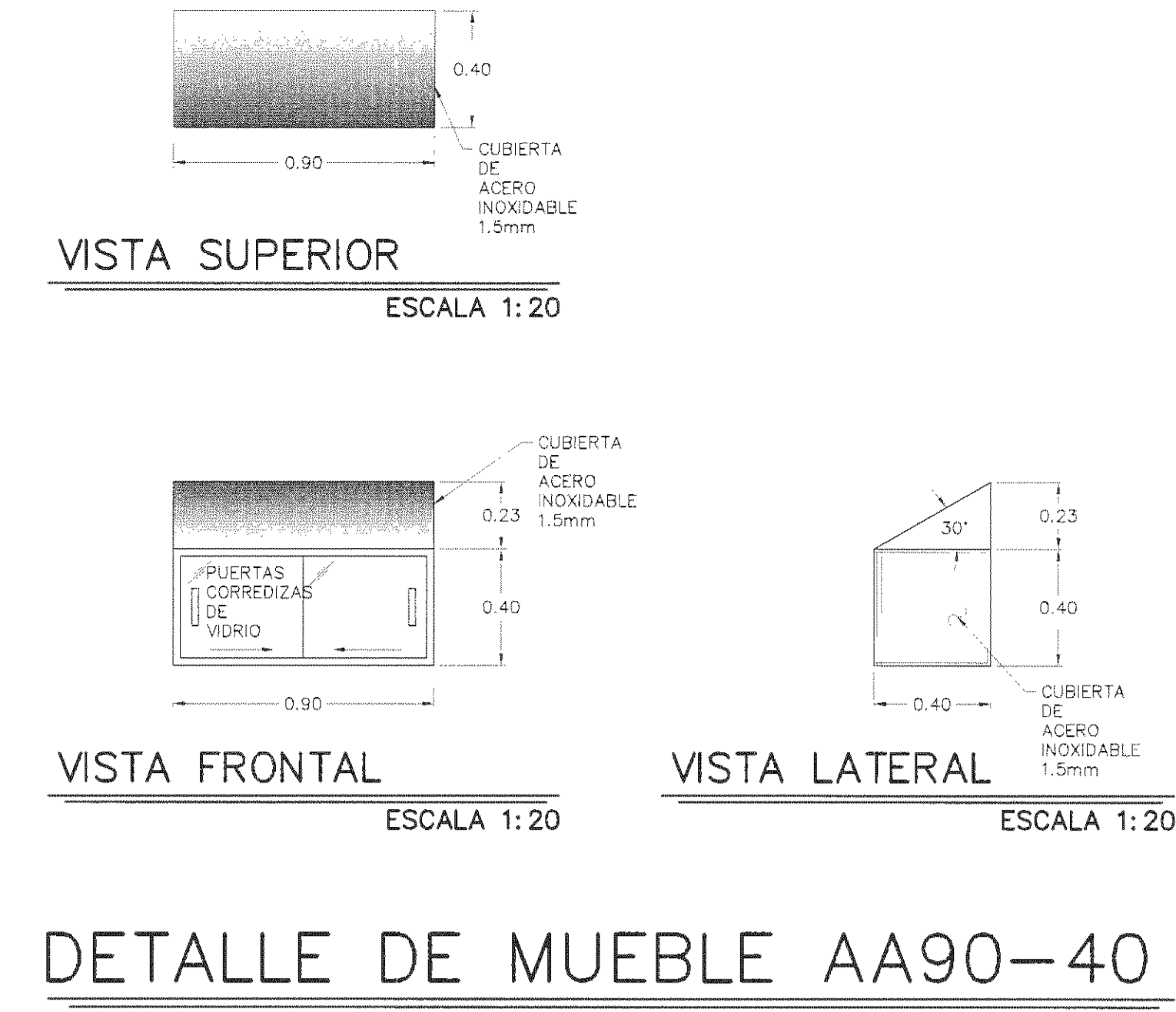
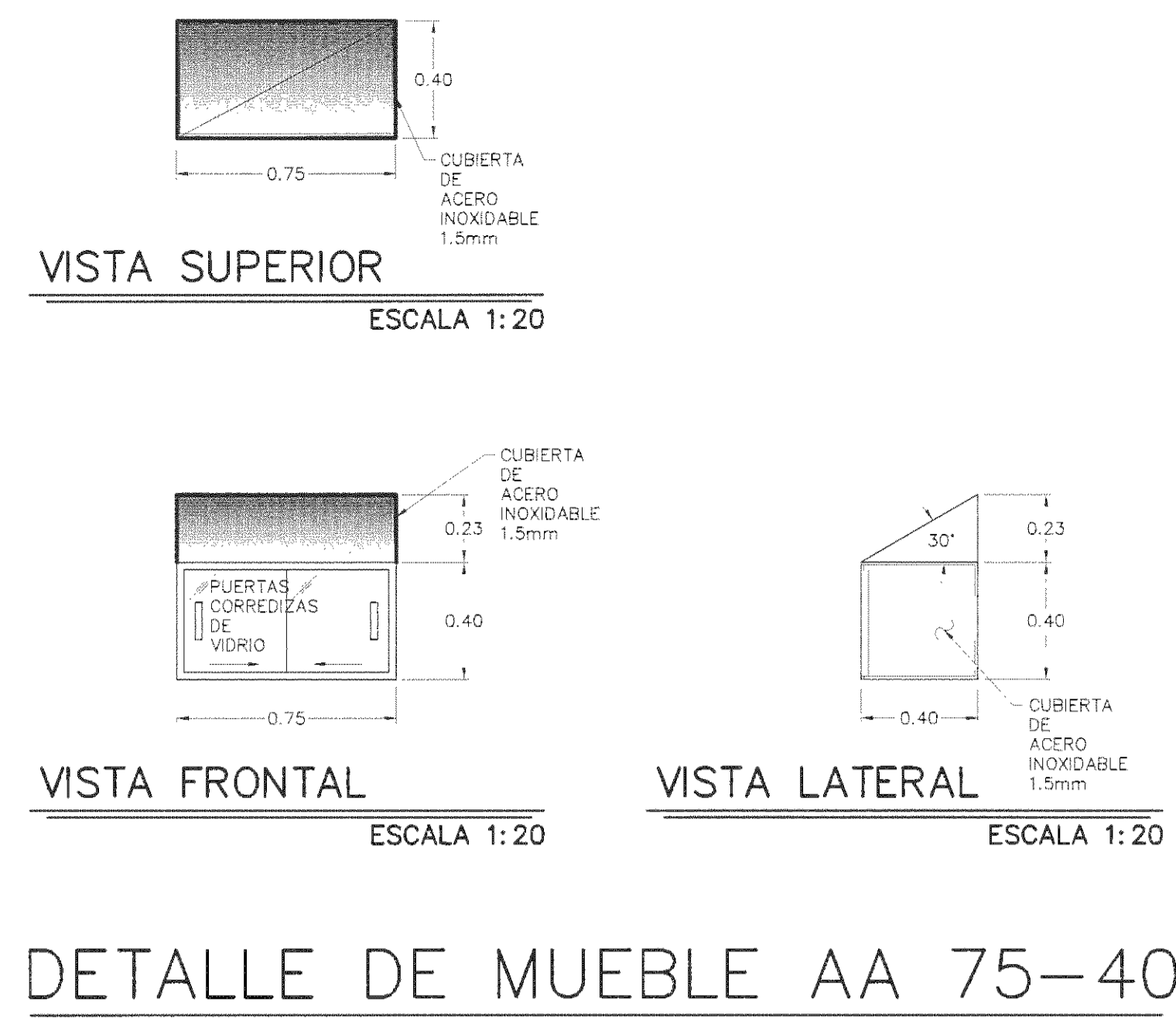
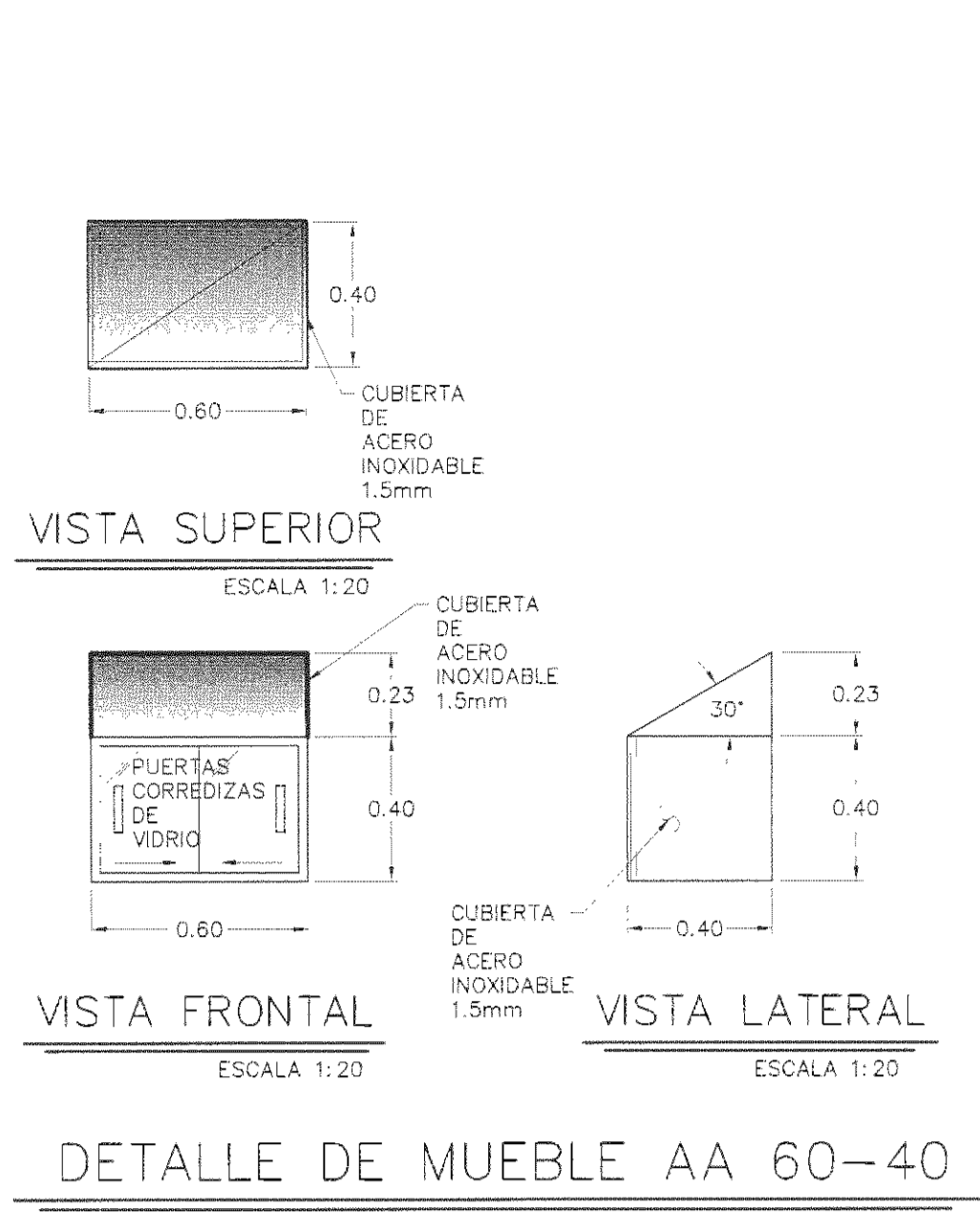

APROBACIÓN COMISIÓN REVISORA DE PERMISOS DE CONSTRUCCIÓN

PROYECTO: REMODELACIÓN DE LOS SALONES DE UROLOGÍA

PROPIETARIO: C.C.S.S.

PROVINCIA: SAN JOSÉ CANTÓN: SAN JOSÉ DISTRITO: HOSPITAL

ING.

OPERADOR DE AUTOCAD: MARIO ALBERTO MATAMOROS MORAGA

PROFESIONAL RESPONSABLE DE DISEÑO: LAURA MENDEZ SOLIS

PROFESIONAL RESPONSABLE DE DIRECCIÓN TÉCNICA: N° DE REG: A-9775

INFORMACIÓN REGISTRO PÚBLICO: FOLIO REAL: 131101-000 PLANO: SJ-0399152-1980

ÁREA SEGUN REGISTRO: Sha3171.69m²

CONTENIDO: DETALLES DE MUEBLES

ESCALA INDICADA: FECHA: diciembre 2009 LAMINA: ACOS/ACOS

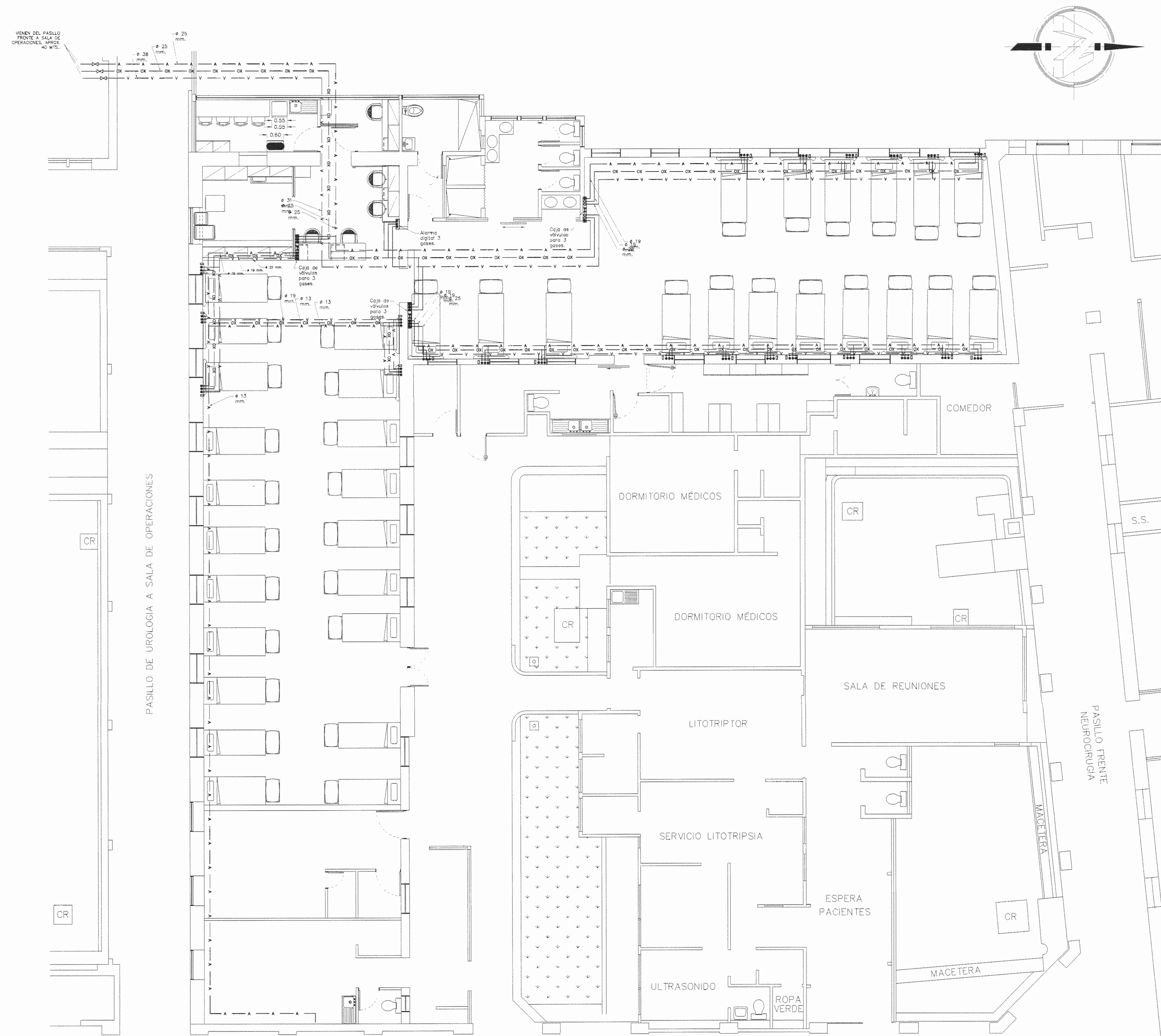

Detalle del panel para gases médicos y el localizador de cama.

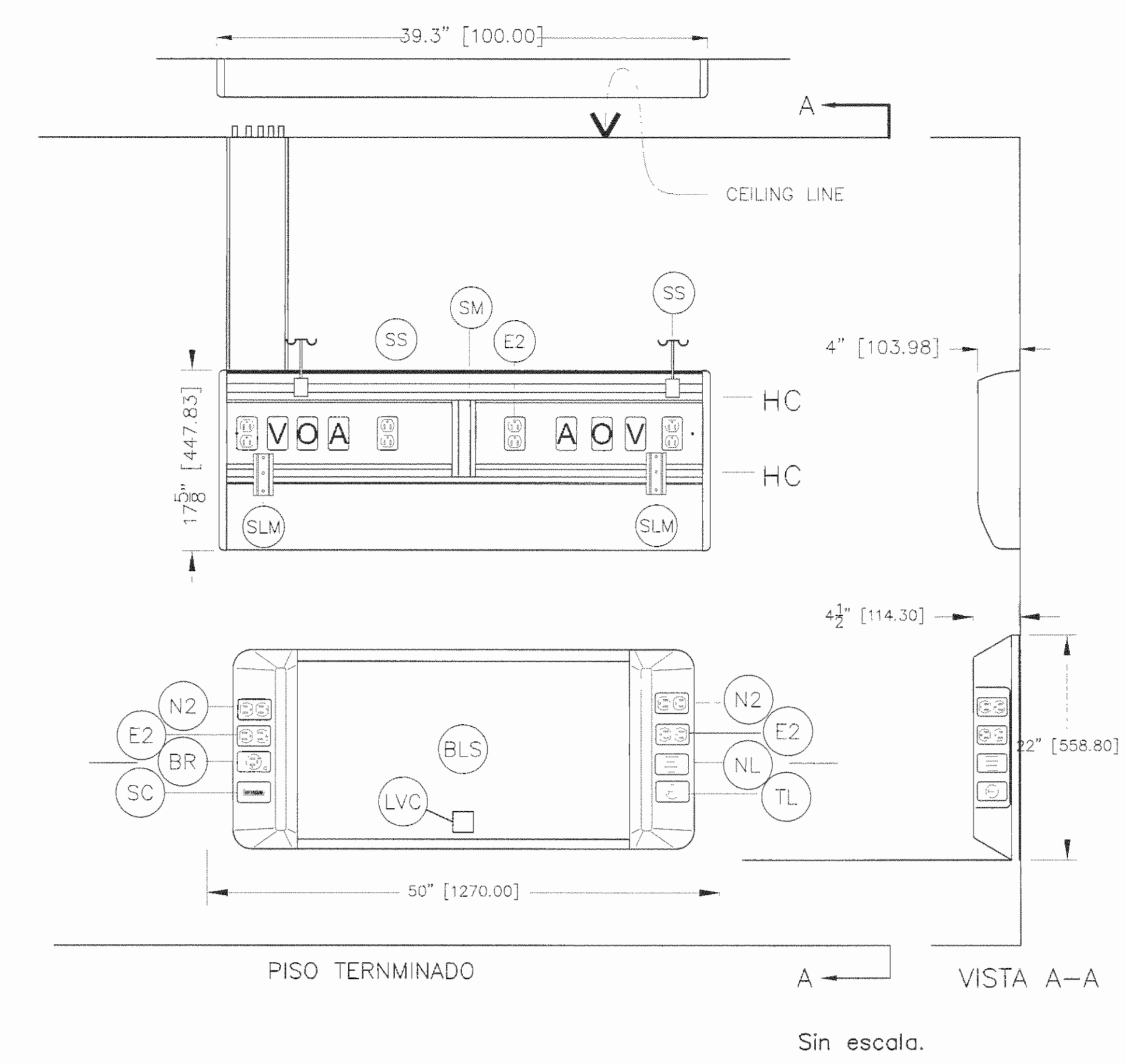

Detalle del soporte vertical para tuberías.

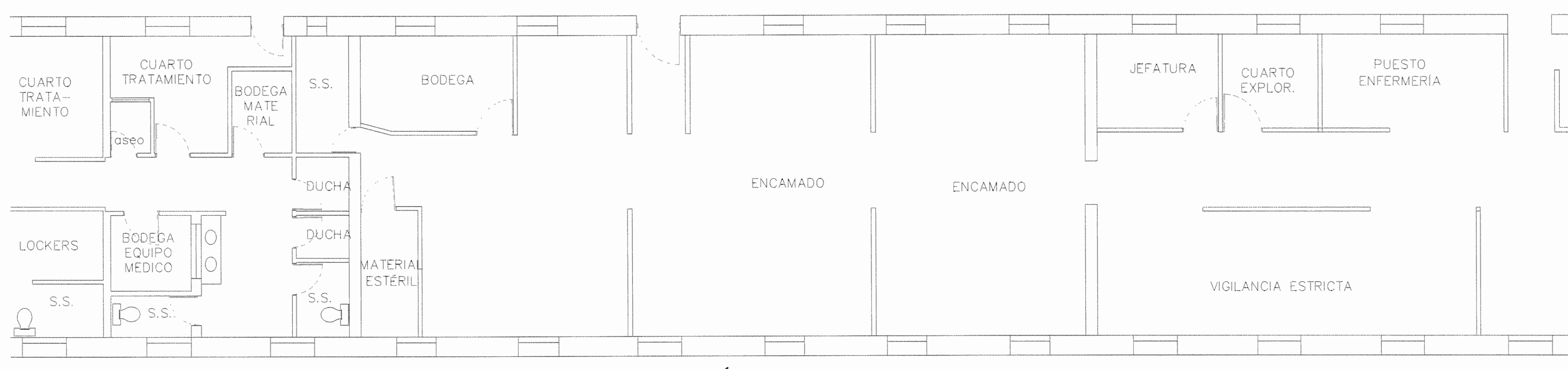
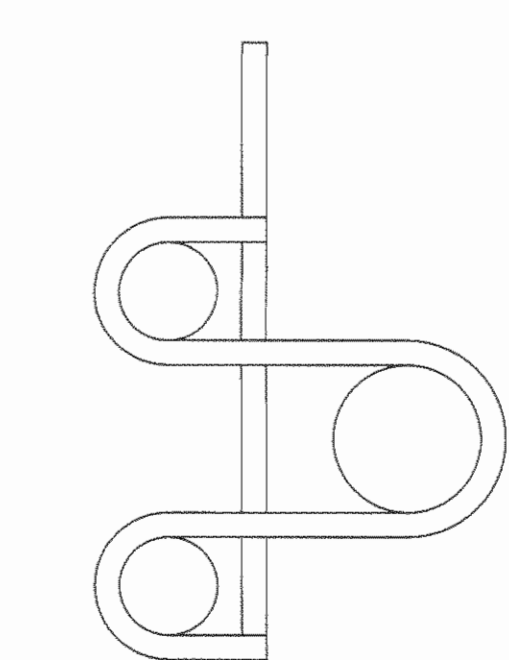

PLANTA DE TUBERIA DE GASES MEDICOS
SALÓN DE UROLOGIA - REMODELACION ESCALA 1:75

APROBACIÓN COMISIÓN REVISORA DE PERMISOS DE CONSTRUCCIÓN

PROYECTO:
-REMODELACIÓN DE LOS SALONES DE UROLOGIA

PROPIETARIO:
C.C.S.S.

PROVINCIA SAN JOSÉ CANTÓN SAN JOSÉ DISTRITO HOSPITAL

ING. OPERADOR DE AUTOCAD

NOMBRE: MARIO ALBERTO MATAMOROS MORAGA

PROFESIONAL RESPONSABLE DE DISEÑO: NOMBRE: ING. ECOLIA ARCE GONZALEZ N° DE REG: IEM-15651

PROFESIONAL RESPONSABLE DE DIRECCIÓN TÉCNICA: NOMBRE: N° DE REG:

INFORMACIÓN REGISTRO PÚBLICO FOLIO REAL: 131011-000 PLANO: S-039152-1980

ÁREA SEGUN REGISTRO: 51m2 3171.69m2

CONTENIDO:
• PLANTA DE GASES MEDICOS
• DETALLE DEL PANEL PARA GASES MEDICOS Y EL LOCALIZADOR DE CAMA.
• DETALLE DEL SOPORTE VERTICAL PARA TUBERIAS

ESCALA INDICADA: FECHA: diciembre 2009 LAMINA: GMO/GM01



TABLA DE SIMBOLOGÍA DE EXTINTORES

SIMBOLOGÍA	SIGNIFICADO
	EXTINTOR DE AGUA
	EXTINTOR DE CO ₂

SIMBOLOGÍA SEÑALIZACIÓN DE MEDIOS DE EGRESO SEGÚN NORMA INTE 21-02-02-96

SERIAL	SIMBOLOGÍA	PICTOGRAMA	CANTIDAD	TEXTO A INCLUIR EN LA SEÑAL	COLOCACIÓN	COLORES	DIMENSIONES
VIAS DE EGRESO		SALIDA →	1	SALIDA (Por ambas Lados)	Pared	Fondo verde con letras y pictogramas blancos	l: 42cm h: 14.8cm t: 34cm m: 8.5cm Cm. direccional de 14.8x14.8cm
		SALIDA →	1	SALIDA (Con direccional a la derecha)	Pared	Fondo verde con letras y pictogramas blancos	l: 42cm h: 14.8cm t: 34cm m: 8.5cm Cm. direccional de 14.8x14.8cm
		← SALIDA	1	SALIDA (Con direccional a la izquierda)	Pared	Fondo verde con letras y pictogramas blancos	l: 42cm h: 14.8cm t: 34cm m: 8.5cm
		SALIDA	1	SALIDA (Por ambas ladas)	Pared	Fondo verde con letras y pictogramas blancos	l: 42cm h: 14.8cm t: 34cm m: 8.5cm Cm. direccional de 14.8x14.8cm
SEÑALES RASTRERAS			20	---	En la parte inferior de los pasillos, con dirección a los salidas	Fondo verde con flecha blanca	10x10cm
INFORMACIÓN			Aproximadamente 10	Según se considere: • Nombre de cada Área	Diseños según lo estipulado en el Manual de Señalización Institucional de la C.C.S.S. La forma de colocación será determinada en coordinación con el administrador del proyecto o miembro responsable del Hospital. Puede ser de forma aleatoria, bondadosa, entre otras)		

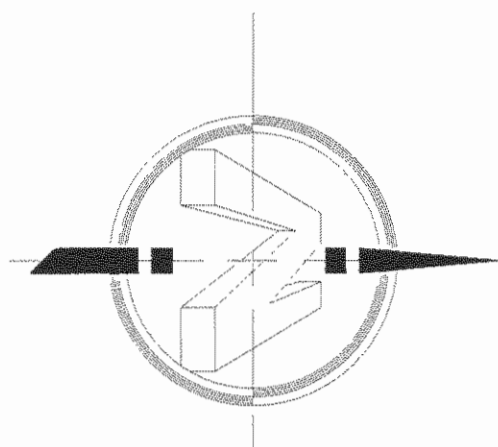
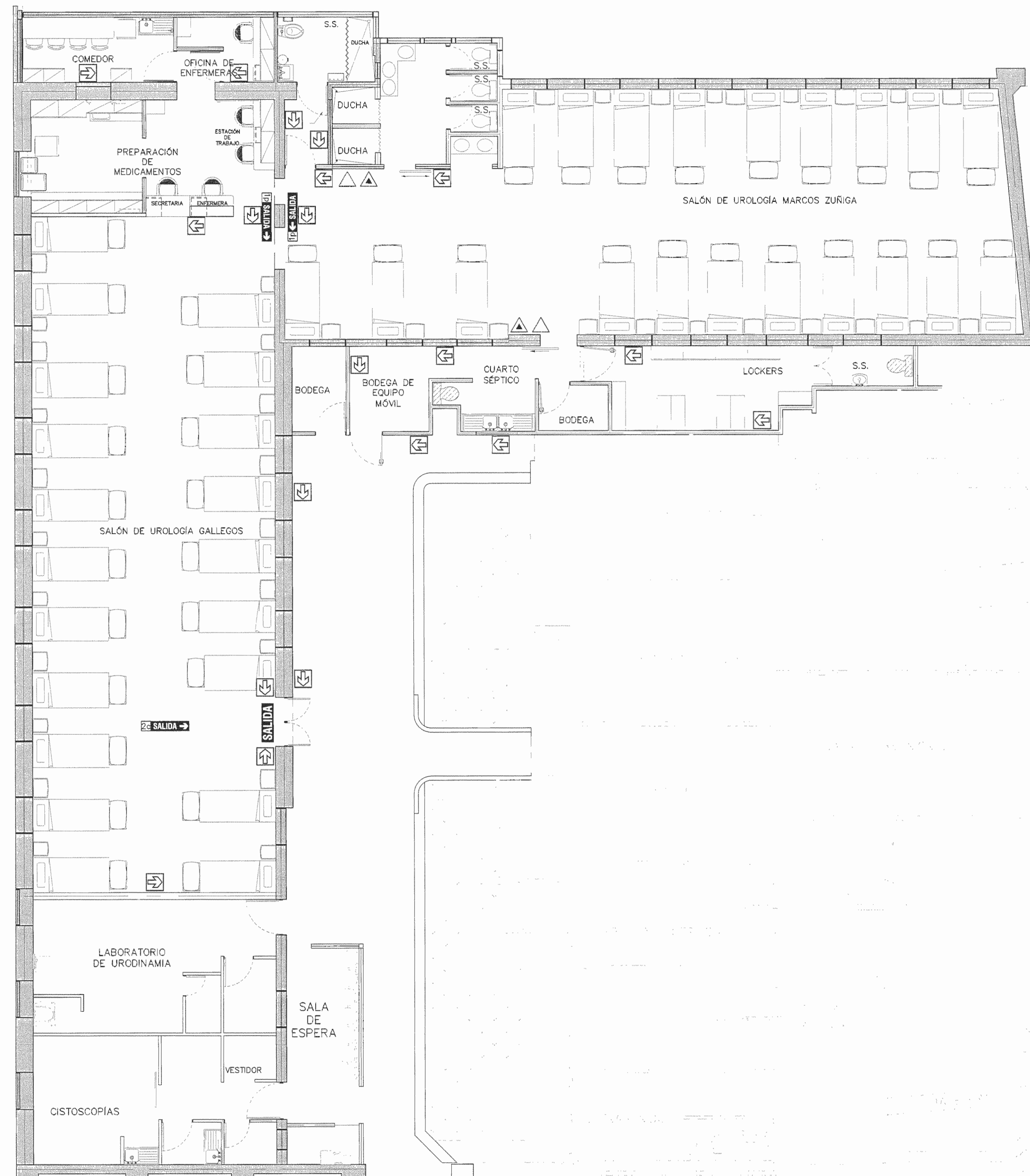
PLANTA DE ELEMENTOS DE SALUD OCUPACIONAL

SALÓN DE UROLOGÍA - REMODELACIÓN ESCALA 1:75

esolde
bidobedo

APROBACIÓN COMISIÓN REVISORA DE PERMISOS DE CONSTRUCCIÓN

PROYECTO:
-REMODELACION DE LOS SALONES DE UROLOGIA

PROPIETARIO:
 C.C.S.S.

PROVINCIA SAN JOSE CANTÓN SAN JOSE DISTRITO HOSPITAL

ING.

OPERADOR DE AUTOCAD
NOMBRE:
MARIO ALBERTO MATAMOROS MORAGA

PROFESIONAL RESPONSABLE DE DISEÑO:
NOMBRE:
KAROL CHAVARRIA CORDOBA

FIRMA: N° DE REG: ISL-18470

PROFESIONAL RESPONSABLE DE DIRECCION TECNICA:
NOMBRE:

FIRMA: N° DE REG:

INFORMACION REGISTRO PUBLICO

FOLO REAL: 131011-000 PLANO: SJ-0399152-1980

AREA SEGUN REGISTRO: 5ha3171.69m²

CONTENIDO:
• PLANTA DE ELEMENTOS DE SALUD OCUPACIONAL*
• SIMBOLOGIA DE SEÑALIZACION DE MEDIOS DE EGRESO
• SIMBOLOGIA DE EXINTORES